

D 13VL

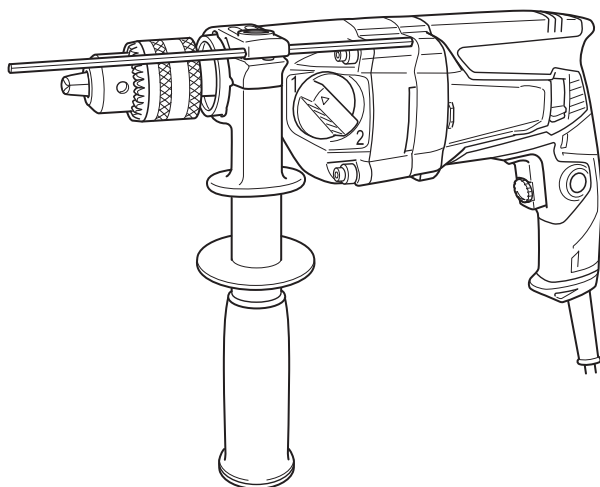

- (en) Handling instructions
- (de) Bedienungsanleitung
- (fr) Mode d'emploi
- (it) Istruzioni per l'uso
- (nl) Gebruiksaanwijzing
- (es) Instrucciones de manejo
- (pt) Instruções de uso
- (sv) Bruksanvisning
- (da) Brugsanvisning
- (no) Bruksanvisning
- (fi) Käyttöohjeet
- (el) Οδηγίες χειρισμού
- (pl) Instrukcja obsługi



- (hu) Kezelési utasítás
- (cs) Návod k obsluze
- (tr) Kullanım talimatları
- (ro) Instrucțiuni de utilizare
- (sl) Navodila za rokovanje
- (sk) Pokyny na manipuláciu
- (bg) Инструкция за експлоатация
- (sr) Uputstvo za rukovanje
- (hr) Upute za rukovanje
- (uk) Інструкції щодо поводження з пристроєм
- (ru) Инструкция по эксплуатации

en

de

fr

it

nl

es

pt

sv

da

no

fi

el

pl

hu

cs

tr

ro

sl

sk

bg

sr

hr

uk

ru

GENERAL POWER TOOL SAFETY WARNINGS

⚠ WARNING

Read all safety warnings and all instructions.

Failure to follow the warnings and instructions may result in electric shock, fire and/or serious injury.

Save all warnings and instructions for future reference.

The term "power tool" in the warnings refers to your mains-operated (corded) power tool or battery-operated (cordless) power tool.

1) Work area safety

- a) **Keep work area clean and well lit.**
Cluttered or dark areas invite accidents.
- b) **Do not operate power tools in explosive atmospheres, such as in the presence of flammable liquids, gases or dust.**
Power tools create sparks which may ignite the dust or fumes.
- c) **Keep children and bystanders away while operating a power tool.**
Distractions can cause you to lose control.

2) Electrical safety

- a) **Power tool plugs must match the outlet. Never modify the plug in any way. Do not use any adapter plugs with earthed (grounded) power tools.**
Unmodified plugs and matching outlets will reduce risk of electric shock.
- b) **Avoid body contact with earthed or grounded surfaces, such as pipes, radiators, ranges and refrigerators.**
There is an increased risk of electric shock if your body is earthed or grounded.
- c) **Do not expose power tools to rain or wet conditions.**
Water entering a power tool will increase the risk of electric shock.
- d) **Do not abuse the cord. Never use the cord for carrying, pulling or unplugging the power tool. Keep cord away from heat, oil, sharp edges or moving parts.**
Damaged or entangled cords increase the risk of electric shock.
- e) **When operating a power tool outdoors, use an extension cord suitable for outdoor use.**
Use of a cord suitable for outdoor use reduces the risk of electric shock.
- f) **If operating a power tool in a damp location is unavoidable, use a residual current device (RCD) protected supply.**
Use of an RCD reduces the risk of electric shock.

3) Personal safety

- a) **Stay alert, watch what you are doing and use common sense when operating a power tool. Do not use a power tool while you are tired or under the influence of drugs, alcohol or medication.**
A moment of inattention while operating power tools may result in serious personal injury.
- b) **Use personal protective equipment. Always wear eye protection.**
Protective equipment such as dust mask, non-skid safety shoes, hard hat, or hearing protection used for appropriate conditions will reduce personal injuries.
- c) **Prevent unintentional starting. Ensure the switch is in the off position before connecting to power source and/or battery pack, picking up or carrying the tool.**

Carrying power tools with your finger on the switch or energising power tools that have the switch on invites accidents.

- d) **Remove any adjusting key or wrench before turning the power tool on.**
A wrench or a key left attached to a rotating part of the power tool may result in personal injury.
 - e) **Do not overreach. Keep proper footing and balance at all times.**
This enables better control of the power tool in unexpected situations.
 - f) **Dress properly. Do not wear loose clothing or jewellery. Keep your hair, clothing and gloves away from moving parts.**
Loose clothes, jewellery or long hair can be caught in moving parts.
 - g) **If devices are provided for the connection of dust extraction and collection facilities, ensure these are connected and properly used.**
Use of dust collection can reduce dust-related hazards.
- #### 4) Power tool use and care
- a) **Do not force the power tool. Use the correct power tool for your application.**
The correct power tool will do the job better and safer at the rate for which it was designed.
 - b) **Do not use the power tool if the switch does not turn it on and off.**
Any power tool that cannot be controlled with the switch is dangerous and must be repaired.
 - c) **Disconnect the plug from the power source and/or the battery pack from the power tool before making any adjustments, changing accessories, or storing power tools.**
Such preventive safety measures reduce the risk of starting the power tool accidentally.
 - d) **Store idle power tools out of the reach of children and do not allow persons unfamiliar with the power tool or these instructions to operate the power tool.**
Power tools are dangerous in the hands of untrained users.
 - e) **Maintain power tools. Check for misalignment or binding of moving parts, breakage of parts and any other condition that may affect the power tool's operation. If damaged, have the power tool repaired before use.**
Many accidents are caused by poorly maintained power tools.
 - f) **Keep cutting tools sharp and clean.**
Properly maintained cutting tools with sharp cutting edges are less likely to bind and are easier to control.
 - g) **Use the power tool, accessories and tool bits etc. in accordance with these instructions, taking into account the working conditions and the work to be performed.**
Use of the power tool for operations different from those intended could result in a hazardous situation.
- #### 5) Service
- a) **Have your power tool serviced by a qualified repair person using only identical replacement parts.**
This will ensure that the safety of the power tool is maintained.

PRECAUTION

Keep children and infirm persons away.

When not in use, tools should be stored out of reach of children and infirm persons.

DRILL SAFETY WARNINGS

1. Use auxiliary handle(s), if supplied with the tool.
Loss of control can cause personal injury.
2. Hold power tool by insulated gripping surfaces, when performing an operation where the cutting accessory may contact hidden wiring or its own cord.
Cutting accessory contacting a "live" wire may make exposed metal parts of the power tool "live" and could give the operator an electric shock.













ADDITIONAL SAFETY WARNINGS

1. Ensure that the power source to be utilized conforms to the power requirements specified on the product nameplate.
2. Ensure that the power switch is in the OFF position.
If the plug is connected to a receptacle while the power switch is in the ON position, the power tool will start operating immediately, which could cause a serious accident.
3. When the work area is removed from the power source, use an extension cord of sufficient thickness and rated capacity. The extension cord should be kept as short as practicable.
4. Hold the drill and side handle securely with both hands when using.
5. Do not wear gloves made of stuff liable to roll up such as cotton, wool, cloth or string, etc.
6. Prior to drilling into walls, ceilings or floors, ensure there are no electric cables or conduits inside.
7. Drilling
 - When drilling, start the drill slowly, and gradually increasing speed as you drill.
 - Always apply pressure in a straight line with the bit. Use enough pressure to keep drilling, but do not push hard enough to stall the motor or deflect the bit.
 - To minimize stalling or breaking through the material, reduce pressure on drill and ease the bit through the last part of the hole.
 - If the drill stalls, release the trigger immediately, remove the bit from the work and start again. Do not click the trigger on and off in an attempt to start a stalled drill. This can damage the drill.
 - The larger the drill bit diameter, the larger the reactive force on your arm.
Be careful not to lose control of the drill because of this reactive force.
To maintain firm control, establish a good foothold, use side handle, hold the drill tightly with both hands, and ensure that the drill is vertical to the material being drilled.
 - Precautions on boring
The drill bit may become overheated during operation; however, it is sufficiently operable. Do not cool the drill bit in water or oil.
 - Caution concerning immediately after use
Immediately after use, while it is still revolving, if the Drill is placed on a location where considerable ground chips and dust have accumulated, dust may occasionally be absorbed into the drill mechanism. Always pay attention to this undesirable possibility.
8. RCD
The use of a residual current device with a rated residual current of 30 mA or less at all times is recommended.

SYMBOLS

WARNING

The following show symbols used for the machine.
Be sure that you understand their meaning before use.

	D13VL: Drill
	Read all safety warnings and all instructions.
	Only for EU countries Do not dispose of electric tools together with household waste material! In observance of European Directive 2002/96/EC on waste electrical and electronic equipment and its implementation in accordance with national law, electric tools that have reached the end of their life must be collected separately and returned to an environmentally compatible recycling facility.
V	Rated voltage
P	Power Input
n_0	No-load speed
	Switching ON
	Switching OFF
Lock 	On / Off switch lock-on
	Change rotation speed - High speed
	Change rotation speed - Low speed
	Clockwise rotation
	Counterclockwise rotation
	Disconnect mains plug from electrical outlet
	Class II tool

STANDARD ACCESSORIES

In addition to the main unit (1 unit), the package contains the accessories listed in the below.

- | | |
|---|---|
| (1) Chuck wrench (Spec. only for keyed chuck) | 1 |
| (2) Side handle | 1 |
| (3) Depth gauge | 1 |

Standard accessories are subject to change without notice.

APPLICATIONS

Boring holes in metal, wood and plastic.

SPECIFICATIONS

Voltage*1	(110 V, 120 V, 220 V, 230 V, 240 V) ~		
Power input	860 W*1		
Speed range	1	2	
No load speed	0 – 1100 min ⁻¹	0 – 3000 min ⁻¹	
Capacity	Steel	13 mm	8 mm
	Wood	40 mm	25 mm
Weight*2	2.9 kg		

*1 Be sure to check the nameplate on product as it is subject to change by areas.

*2 Weight: According to EPTA-Procedure 01/2003

NOTE

Due to HiKOKI's continuing program of research and development, the specifications herein are subject to change without prior notice.

MOUNTING AND OPERATION

Action	Figure	Page
Insulated gripping surface	1	94
Fixing and removing side handle	2	94
Using depth gauge	3	94
Mounting and dismounting of the bit	4	94
Selecting rotation direction	5	95
Switch operation	6	95
Locking-on the switch	7	95
Releasing the switch	8	95
Change rotation speed	9	96
Selecting accessories	—	97

Selecting the appropriate drill bit

- When boring metal or plastic
Use an ordinary metalworking drill bit.
- When boring wood
Use ordinary woodworking drill bit.
However, when drilling 6.5 mm or smaller holes, use a metalworking drill bit.

MAINTENANCE AND INSPECTION

1. Inspecting the drill bits

Since use of an abraded drill bits will cause motor malfunctioning and degraded efficiency, replace the drill bits with a new one or resharpening without delay when abrasion is noted.

2. Inspecting the mounting screws

Regularly inspect all mounting screws and ensure that they are properly tightened. Should any of the screws be loose, retighten them immediately. Failure to do so could result in serious hazard.

3. Maintenance of the motor

The motor unit winding is the very "heart" of the power tool. Exercise due care to ensure the winding does not become damaged and/or wet with oil or water.

4. Inspecting the carbon brushes

For your continued safety and electrical shock protection, carbon brush inspection and replacement on this tool should ONLY be performed by a HiKOKI Authorized Service Center.

5. Replacing supply cord

If the replacement of the supply cord is necessary, it has to be done by HiKOKI Authorized Service Center to avoid a safety hazard.

CAUTION

In the operation and maintenance of power tools, the safety regulations and standards prescribed in each country must be observed.

GUARANTEE

We guarantee HiKOKI Power Tools in accordance with statutory/country specific regulation. This guarantee does not cover defects or damage due to misuse, abuse, or normal wear and tear. In case of complaint, please send the Power Tool, undismantled, with the GUARANTEE CERTIFICATE found at the end of this Handling instruction, to a HiKOKI Authorized Service Center.

IMPORTANT

Correct connection of the plug

The wires of the main lead are coloured in accordance with the following code:

Blue: — Neutral

Brown: — Live

As the colours of the wires in the main lead of this tool may not correspond with the coloured markings identifying the terminals in your plug proceed as follows:

The wire coloured blue must be connected to the terminal marked with the letter N or coloured black. The wire coloured brown must be connected to the terminal marked with the letter L or coloured red. Neither core must be connected to the earth terminal.

NOTE:

This requirement is provided according to BRITISH STANDARD 2769: 1984.

Therefore, the letter code and colour code may not be applicable to other markets except The United Kingdom.

Information concerning airborne noise and vibration

The measured values were determined according to EN60745 and declared in accordance with ISO 4871.

Measured A-weighted sound power level: 96 dB (A)

Measured A-weighted sound pressure level: 85 dB (A)

Uncertainty K: 3 dB (A).

Wear hearing protection.

Vibration total values (triax vector sum) determined according to EN60745.

Drilling into metal:

Vibration emission value $a_{h, D} = 5.4 \text{ m/s}^2$

Uncertainty K = 1.5 m/s²

The declared vibration total value has been measured in accordance with a standard test method and may be used for comparing one tool with another.

It may also be used in a preliminary assessment of exposure.

WARNING

- The vibration emission during actual use of the power tool can differ from the declared total value depending in the ways in which the tool is used.

- Identify safety measures to protect the operator that are based on an estimation of exposure in the actual conditions of use (taking account of all parts of the operating cycle such as the times when the tool is switched off and when it is running idle in addition to the trigger time).

NOTE

Due to HiKOKI's continuing program of research and development, the specifications herein are subject to change without prior notice.

ALLGEMEINE SICHERHEITSHINWEISE FÜR ELEKTROGERÄTE

WARNUNG

Lesen Sie sämtliche Sicherheitshinweise und Anweisungen durch.

Wenn die Warnungen und Anweisungen nicht befolgt werden, kann es zu Stromschlag, Brand und/oder ernsthaften Verletzungen kommen.

Bitte bewahren Sie alle Warnhinweise und Anweisungen zum späteren Nachschlagen auf.

Der Begriff „Elektrowerkzeug“ in den Warnhinweisen bezieht sich auf Ihr Elektrowerkzeug mit Netz- (kabelgebunden) oder Akkubetrieb (kabellos).

1) Sicherheit im Arbeitsbereich

- Sorgen Sie für einen sauberen und gut ausgeleuchteten Arbeitsbereich.**
Zugestellte oder dunkle Bereiche ziehen Unfälle förmlich an.
- Verwenden Sie Elektrowerkzeuge niemals an Orten, an denen Explosionsgefahr besteht, wie zum Beispiel in der Nähe von leicht entflammaren Flüssigkeiten, Gasen oder Staub.**
Bei der Arbeit mit Elektrowerkzeugen kann es zu Funkenbildung kommen, wodurch sich Stäube oder Dämpfe entzünden können.
- Sorgen Sie bei der Arbeit mit Elektrowerkzeugen dafür, dass sich keine Zuschauer (insbesondere Kinder) in der Nähe befinden.**
Wenn Sie abgelenkt werden, können Sie die Kontrolle über das Werkzeug verlieren.

2) Elektrische Sicherheit

- Die Elektrowerkzeuge müssen mit der passenden Stromversorgung betrieben werden. Nehmen Sie niemals irgendwelche Änderungen am Anschlussstecker vor.**
Verwenden Sie bei Elektrowerkzeugen mit Schutzkontakt (geerdet) niemals Adapterstecker. Stecker im Originalzustand und passende Steckdosen reduzieren das Stromschlagrisiko.
- Vermeiden Sie Körperkontakt mit geerdeten Gegenständen wie Rohrleitungen, Heizungen, Herden und Kühlschränken.**
Bei Körperkontakt mit geerdeten Gegenständen besteht ein erhöhtes Stromschlagrisiko.
- Setzen Sie Elektrowerkzeuge niemals Regen oder sonstiger Feuchtigkeit aus.**
Wenn Flüssigkeiten in ein Elektrowerkzeug eindringen, erhöht sich das Stromschlagrisiko.
- Verwenden Sie das Anschlusskabel nicht missbräuchlich. Tragen Sie das Elektrowerkzeug niemals am Stromkabel, ziehen Sie es nicht damit heran und ziehen Sie den Stecker nicht an der Anschlusschnur aus der Steckdose.**
Halten Sie die Anschlusschnur von Hitzequellen, Öl, scharfen Kanten und beweglichen Teilen fern. Beschädigte oder verdrehte Anschlusschnüre erhöhen das Stromschlagrisiko.
- Verwenden Sie, wenn Sie ein Elektrowerkzeug im Freien benutzen, ein für den Außeneinsatz geeignetes Verlängerungskabel.**
Ein für den Außeneinsatz geeignetes Kabel vermindert das Stromschlagrisiko.
- Falls sich der Betrieb des Elektrowerkzeugs in feuchter Umgebung nicht vermeiden lässt, verwenden Sie eine Stromversorgung mit Fehlerstromschutzeinrichtung (Residual Current Device, RCD).**

Durch den Einsatz einer Fehlerstromschutzeinrichtung wird das Risiko eines elektrischen Schlages reduziert.

3) Persönliche Sicherheit

- Bleiben Sie wachsam, achten Sie auf das, was Sie tun, und setzen Sie Ihren Verstand ein, wenn Sie mit Elektrowerkzeugen arbeiten. Benutzen Sie keine Elektrowerkzeuge, wenn Sie müde sind oder unter Einfluss von Drogen, Alkohol oder Medikamenten stehen.**
Bei der Arbeit mit Elektrowerkzeugen können bereits kurze Phasen der Unaufmerksamkeit zu schweren Verletzungen führen.
 - Benutzen Sie eine persönliche Schutzausrüstung. Tragen Sie immer einen Augenschutz.**
Schutzausrüstung wie Staubmaske, rutschsichere Sicherheitsschuhe, Schutzhelm und Gehörschutz senken das Verletzungsrisiko bei angemessenem Einsatz.
 - Vermeiden Sie unbeabsichtigtes Einschalten. Achten Sie darauf, dass sich der Schalter in der Aus- (Off-) Position befindet, ehe Sie das Gerät mit der Stromversorgung und/oder Batteriestromversorgung verbinden, es aufheben oder herumtragen.**
Das Herumtragen von Elektrowerkzeugen mit dem Finger am Schalter oder das Herstellen der Stromversorgung bei betätigtem Schalter zieht Unfälle regelrecht an.
 - Entfernen Sie sämtliche Einstellwerkzeuge (Einstellschlüssel), ehe Sie das Elektrowerkzeug einschalten.**
Ein an einem beweglichen Teil des Elektrowerkzeugs angebrachter Schlüssel kann zu Verletzungen führen.
 - Überstrecken Sie sich nicht. Achten Sie jederzeit darauf, sicher zu stehen und das Gleichgewicht zu bewahren.**
Dadurch haben Sie das Elektrowerkzeug in unerwarteten Situationen besser im Griff.
 - Tragen Sie entsprechende Kleidung. Tragen Sie keine lose Kleidung oder Schmuck. Halten Sie Haar, Kleidung und Handschuhe von beweglichen Teilen fern.**
Lose Kleidung, Schmuck oder langes Haar kann von beweglichen Teilen erfasst werden.
 - Wenn Anschlüsse für Staubabsaug- und -sammelvorrichtungen vorhanden sind, sorgen Sie dafür, dass diese richtig angeschlossen und eingesetzt werden.**
Durch Entfernen des Staubes können staubbezogene Gefahren vermindert werden.
- #### 4) Einsatz und Pflege von Elektrowerkzeugen
- Überbeanspruchen Sie Elektrowerkzeuge nicht. Benutzen Sie das richtige Elektrowerkzeug für Ihren Einsatzzweck.**
Das richtige Elektrowerkzeug erledigt seine Arbeit bei bestimmungsgemäßem Einsatz besser und sicherer.
 - Benutzen Sie das Elektrowerkzeug nicht, wenn es sich nicht am Schalter ein- und ausschalten lässt.**
Jedes Elektrowerkzeug, das nicht mit dem Schalter betätigt werden kann, stellt eine Gefahr dar und muss repariert werden.
 - Ziehen Sie den Stecker der Stromversorgung und/oder Batteriestromversorgung vom Gerät ab, ehe Sie Einstellarbeiten vornehmen, Zubehörteile tauschen oder das Elektrowerkzeug verstauen.**
Solche präventiven Sicherheitsmaßnahmen verhindern den unbeabsichtigten Anlauf des Elektrowerkzeugs und die damit verbundenen Gefahren.

- d) Lagern Sie nicht benutzte Elektrowerkzeuge außerhalb der Reichweite von Kindern, lassen Sie nicht zu, dass Personen das Elektrowerkzeug bedienen, die nicht mit dem Werkzeug selbst und/oder diesen Anweisungen vertraut sind.
Elektrowerkzeuge in ungeschulten Händen sind gefährlich.
 - e) Halten Sie Elektrowerkzeuge instand. Prüfen Sie sie auf Fehlausrichtungen, Leichtgängigkeit beweglicher Teile, Beschädigungen von Teilen und auf jegliche andere Zustände, die sich auf den Betrieb des Elektrowerkzeugs auswirken können.
Lassen Sie das Elektrowerkzeug bei Beschädigungen reparieren, ehe Sie es benutzen. Viele Unfälle mit Elektrowerkzeugen sind auf schlechte Wartung zurückzuführen.
 - f) Halten Sie Schneidwerkzeuge scharf und sauber. Richtig gewartete Schneidwerkzeuge mit scharfen Schneiden bleiben weniger häufig hängen und sind einfacher zu beherrschen.
 - g) Benutzen Sie Elektrowerkzeuge, Zubehör, Werkzeugspitzen und Ähnliches in Übereinstimmung mit diesen Anweisungen – beachten Sie dabei die jeweiligen Arbeitsbedingungen und die Art der auszuführenden Arbeiten.
Der Gebrauch des Elektrowerkzeugs für andere als die vorgesehenen Anwendungen kann zu gefährlichen Situationen führen.
- 5) Service
- a) Lassen Sie Elektrowerkzeuge durch qualifizierte Fachkräfte und nur unter Einsatz passender Originalersatzteile warten.
Dies sorgt dafür, dass die Sicherheit des Elektrowerkzeugs nicht beeinträchtigt wird.

VORSICHT

Von Kindern und gebrechlichen Personen fernhalten. Werkzeuge sollten bei Nichtgebrauch außerhalb der Reichweite von Kindern und gebrechlichen Personen aufbewahrt werden.

SICHERHEITSHINWEISE FÜR DIE BOHRMASCHINE

1. Benutzen Sie, falls im Lieferumfang enthalten, den/ die Zusatzgriff(e).
Wenn Sie die Kontrolle über das Werkzeug verlieren, kann es zu Verletzungen kommen.
2. Halten Sie das Elektrowerkzeug bei Arbeiten, bei denen das Schneidezubehör verborgene Stromleitungen berühren könnte, nur an den isolierten Griff-Flächen.
Schneidezubehör, das eine „stromführende“ Leitung berührt, kann nackte Metallteile des Elektrogeräts „unter Strom setzen“ und dem Bediener einen Stromschlag versetzen.

ZUSÄTZLICHE SICHERHEITSHINWEISE



1. Stellen Sie sicher, dass die zu verwendende Netzspannung der Angabe auf dem Typenschild entspricht.
2. Prüfen Sie, dass der Netzschalter auf AUS steht. Wenn der Stecker an das Netz angeschlossen wird, während der Schalter auf „ON“ steht, beginnt das Werkzeug sofort zu laufen, was gefährlich ist.

3. Verwenden Sie, wenn der Arbeitsbereich nicht in der Nähe des Netzanschlusses liegt, ein Verlängerungskabel ausreichenden Querschnitts und ausreichender Nennleistung. Das Verlängerungskabel sollte so kurz wie möglich gehalten werden.
4. Halten Sie bei der Verwendung den Bohrer und den Seitengriff sicher mit beiden Händen.
5. Tragen Sie keine Handschuhe aus Stoff, der zum Aufrollen neigt, wie z.B. Baumwolle, Wolle, Leinen usw.
6. Stellen Sie vor dem Bohren in Wänden, Decken und Böden sicher, daß keine elektrischen Kabel oder Kabelrohre vorhanden sind.
7. Bohren
 - Starten Sie zum Bohren die Bohrmaschine langsam und erhöhen Sie die Drehzahl beim Bohren.
 - Drücken Sie immer in einer geraden Linie mit dem Bohrer. Drücken Sie mit ausreichender Kraft, um weiter zu Bohren, aber nicht so stark, daß der Motor anhält oder der Bohrer abgelenkt wird.
 - Verringern Sie am Ende des Loches den Druck auf den Bohrer und leiten Sie den Bohrer vorsichtig durch den letzten Teil des Loches, um Stehenbleiben oder Durchbrechen durch das Material zu vermeiden.
 - Wenn der Bohrer stehenbleibt, so lassen Sie sofort den Abzugsschalter los, ziehen Sie den Bohrer aus dem Loch, und beginnen Sie erneut. Ziehen Sie nicht den Abzugsschalter wiederholt durch, um einen stehengebliebenen Bohrer zu starten. Dies kann den Bohrer beschädigen.
 - Je größer der Durchmesser des Bohrers ist, um so stärker ist die Reaktionskraft auf Ihren Arm. Achten Sie darauf, durch die Reaktionskraft nicht die Kontrolle über die Bohrmaschine zu verlieren. Stellen Sie sich für sichere Kontrolle des Bohrers sicher hin, verwenden Sie den Seitengriff, halten Sie die Bohrmaschine mit beiden Händen fest, und stellen Sie sicher, daß der Bohrer senkrecht zum zu bohrenden Material steht.
 - Vorsichtsmaßnahmen beim Bohren
Der Bohrer kann während des Betriebs überhitzt werden, er ist jedoch noch hinreichend funktions-fähig. Den Bohrer nicht in Wasser oder Öl kühlen.
 - Vorsichtsmaßnahmen unmittelbar nach der Benutzung
Unmittelbar nach der Benutzung kann Staub in den Bohrmechanismus gesaugt werden, wenn sich die Bohrmaschine noch dreht und an eine Stelle gelegt wird, wo sich erhebliche Mengen Bohrspäne und Staub angesammelt haben. Auf diese unerwünschte Möglichkeit ist immer zu achten.
8. Fehlerstromschutzeinrichtung (RCD)
Die Verwendung einer Fehlerstromschutzeinrichtung mit einem Nennfehlerstrom von max. 30 mA wird empfohlen.







SYMBOLS

WARNUNG

Die folgenden Symbole werden für diese Maschine verwendet. Achten Sie darauf, diese vor der Verwendung zu verstehen.

	D13VL: Bohrmaschine
	Lesen Sie sämtliche Sicherheitshinweise und Anweisungen durch.

Deutsch

	Nur für EU-Länder Werfen Sie Elektrowerkzeuge nicht in den Hausmüll! Gemäß der Europäischen Richtlinie 2002/96/EG über Elektro- und Elektronikaltgeräte und deren Umsetzung in nationales Recht müssen die verbrauchten Elektrowerkzeuge getrennt gesammelt und einer umweltgerechten Wiederverwertung zugeführt werden.
V	Nennspannung
P	Leistungsaufnahme
n ₀	Leerlaufdrehzahl
	Einschalten ON
	Ausschalten OFF
Lock 	Verriegelung des Ein- / Ausschalters
	Drehzahl ändern - Hohe Drehzahl
	Drehzahl ändern - Niedrige Drehzahl
	Drehung im Uhrzeigersinn
	Drehung gegen den Uhrzeigersinn
	Ziehen Sie die Stromleitung aus der Steckdose
	Werkzeug der Klasse II

*1 Vergessen Sie nicht, die Produktangaben auf dem Typenschild zu überprüfen, da sich diese je nach Verkaufsgebiet ändern.

*2 Gewicht: Gemäß EPTA-Verfahren 01/2003

HINWEIS

Aufgrund des ständigen Forschungs- und Entwicklungsprogramms von HiKOKI sind Änderungen der hier gemachten technischen Angaben vorbehalten.

MONTAGE UND BETRIEB

Aktion	Abbildung	Seite
Isolierte Grifffläche	1	94
Anbringen und Abnehmen des Seitengriffs	2	94
Verwendung der Tiefenlehre	3	94
Anbringen und Abnehmen der Werkzeugschulter	4	94
Auswahl der Drehrichtung	5	95
Betätigen des Schalters	6	95
Verriegelung des Schalters	7	95
Freigabe des Schalters	8	95
Ändern der Drehzahl	9	96
Auswahl von Zubehör	—	97

Wahl des angemessenen Bohrers

- Beim Bohren von Metall oder Kunststoff
Einen normalen Metallbohrer verwenden.
- Beim Bohren von Holz
Verwenden Sie normale Bohrer für Holz.
Verwenden Sie jedoch Bohrer für Metallbearbeitung für Löcher mit einem Durchmesser von 6,5 mm oder weniger.

WARTUNG UND INSPEKTION

1. Inspektion der Bohrer

Da ein abgenutzter Bohrer Fehlfunktion des Motors und verringerte Wirksamkeit verursacht, sollten Sie die Bohrer sofort schärfen durch neue ersetzen, wenn Verschleiß festgestellt wird.

2. Inspektion der Befestigungsschrauben

Inspezieren Sie regelmäßig alle Befestigungsschrauben und stellen Sie sicher, dass sie richtig festgezogen sind. Sollte sich eine der Schrauben lockern, ziehen Sie sie sofort wieder fest an. Falls dies nicht getan wird, könnte das zu ernsthaften Gefahren führen.

3. Wartung des Motors

Die Wicklung des Motors ist das „Herzstück“ des Elektrowerkzeugs. Wenden Sie die gebotene Sorgfalt auf, um sicherzustellen, dass die Wicklung nicht beschädigt und/oder mit Öl oder Wasser benetzt wird.

4. Inspektion der Kohlebürsten

Zur Erhaltung Ihrer Sicherheit und des Schutzes gegen elektrischen Schlag sollten Inspektion und Auswechseln der Kohlebürsten AUSSCHLIESSLICH durch eine von HiKOKI autorisierte Service-Werkstatt durchgeführt werden.

5. Auswechseln des Netzkabels

Wenn eine Auswechslung des Netzkabels erforderlich ist, muss dies zur Vermeidung von Gefahren von einem durch HiKOKI autorisierten Service-Zentrum durchgeführt werden.

STANDARDZUBEHÖR

Zusätzlich zum Hauptgerät (1 Gerät) enthält die Packung das nachfolgend aufgelistete Zubehör.

- (1) Bohrfutterschlüssel (nur Modell mit Spannfutterschlüssel) 1
 (2) Handgriff 1
 (3) Tiefenlehre 1

Das Standardzubehör kann ohne vorherige Bekanntmachung jederzeit geändert werden.

ANWENDUNGSGEBIETE

Bohren von Löchern in Metall, Holz und plastisches Material.

TECHNISCHE DATEN

Spannung*1	(110 V, 120 V, 220 V, 230 V, 240 V) ~		
Leistungsaufnahme	860 W*1		
Drehzahlbereich	1	2	
Leerlaufdrehzahl	0 – 1100 min ⁻¹	0 – 3000 min ⁻¹	
Kapazität	Stahl	13 mm	8 mm
	Holz	40 mm	25 mm
Gewicht*2	2,9 kg		

VORSICHT

Bei Betrieb und Wartung von Elektrowerkzeugen müssen die Sicherheitsvorschriften und Normen beachtet werden.

GARANTIE

Auf HiKOKI-Elektrowerkzeuge gewähren wir eine Garantie unter Zugrundelegung der jeweils geltenden gesetzlichen und landesspezifischen Bedingungen. Dieses Garantie erstreckt sich nicht auf Schäden, die auf Missbrauch, bestimmungswidrigen Einsatz oder normalen Verschleiß zurückzuführen sind. Im Schadensfall senden Sie das nicht zerlegte Elektrowerkzeug zusammen mit dem GARANTIESCHEIN, den Sie am Ende dieser Bedienungsanleitung finden, an ein von HiKOKI autorisiertes Servicezentrum.

Information über Betriebslärm und Vibration

Die gemessenen Werte wurden entsprechend EN60745 bestimmt und in Übereinstimmung mit ISO 4871 ausgewiesen.

Gemessener A-gewichteter Schallpegel: 96 dB (A)

Gemessener A-gewichteter Schalldruck: 85 dB (A)

Messunsicherheit K: 3 dB (A).

Gehörschutz tragen.

Gesamtvibrationswerte (3-Achsen-Vektorsumme), bestimmt gemäß EN60745.

Bohren in Metall:

Vibrationsemissionswert $a_{h, D} = 5,4 \text{ m/s}^2$

Messunsicherheit K = 1,5 m/s²

Der angegebene Vibrationsgesamtwert wurde nach einer Standardtestmethode gemessen und kann zum Vergleich zwischen verschiedenen Werkzeugen dienen.

Er kann auch für eine Vorbeurteilung der Aussetzung verwendet werden.

WARNUNG

- Der Vibrationsemissionswert während der tatsächlichen Benutzung des Elektrowerkzeugs kann von dem deklarierten Gesamtwert abweichen, abhängig davon, wie das Werkzeug verwendet wird.
- Legen Sie Sicherheitsmaßnahmen zum Schutz des Bedieners fest, die auf einer Expositionseinschätzung unter den tatsächlichen Benutzungsbedingungen beruhen (unter Berücksichtigung aller Bereiche des Betriebszyklus, darunter neben der Triggerzeit auch die Zeiten, in denen das Werkzeug ausgeschaltet ist oder im Leerlaufbetrieb läuft).

HINWEIS

Aufgrund des ständigen Forschungs- und Entwicklungsprogramms von HiKOKI sind Änderungen der hier gemachten technischen Angaben vorbehalten.

AVERTISSEMENTS DE SÉCURITÉ GÉNÉRAUX POUR L'OUTIL

⚠ AVERTISSEMENT

Lire tous les avertissements de sécurité et toutes les instructions.

Tout manquement à observer ces avertissements et instructions peut engendrer des décharges électriques, des incendies et/ou des blessures graves.

Conserver tous les avertissements et toutes les instructions pour pouvoir s'y reporter ultérieurement.

Le terme « outil » dans les avertissements fait référence à l'outil électrique alimenté par le secteur (avec cordon d'alimentation) ou à l'outil fonctionnant sur batterie (sans cordon d'alimentation).

1) Sécurité de la zone de travail

- a) **Conserv**er la zone de travail propre et bien éclairée.
Les zones en désordre ou sombres sont propices aux accidents.
- b) **Ne pas faire fonctionner les outils électriques en atmosphère explosive, par exemple en présence de liquides inflammables, de gaz ou de poussières.**
Les outils électriques produisent des étincelles qui peuvent enflammer les poussières ou les fumées.
- c) **Maintenir les enfants et les badauds à l'écart pendant l'utilisation de l'outil.**
Les distractions peuvent faire perdre le contrôle de l'outil à l'utilisateur.

2) Sécurité électrique

- a) **Il faut que les fiches de l'outil électrique soient adaptées au socle.**
Ne jamais modifier la fiche de quelque façon que ce soit.
Ne pas utiliser d'adaptateurs avec des outils à branchement de terre.
Des fiches non modifiées et des socles adaptés réduiront le risque de décharge électrique.
- b) **Éviter tout contact du corps avec des surfaces reliées à la terre telles que les tuyaux, les radiateurs, les cuisinières et les réfrigérateurs.**
Il existe un risque accru de décharge électrique si le corps de l'utilisateur est relié à la terre.
- c) **Ne pas exposer les outils à la pluie ou à des conditions humides.**
La pénétration d'eau à l'intérieur d'un outil augmentera le risque de décharge électrique.
- d) **Ne pas maltraiter le cordon. Ne jamais utiliser le cordon pour porter, tirer ou débrancher l'outil.**
Maintenir le cordon à l'écart de la chaleur, du lubrifiant, des arêtes ou des parties en mouvement.
Des cordons endommagés ou emmêlés augmentent le risque de décharge électrique.
- e) **Lorsqu'on utilise un outil à l'extérieur, il faut utiliser un prolongateur adapté à l'utilisation extérieure.**
L'utilisation d'un cordon adapté à l'utilisation extérieure réduit le risque de décharge électrique.
- f) **Si l'usage d'un outil dans un emplacement humide est inévitable, utiliser une alimentation protégée par un dispositif différentiel à courant résiduel (DDR).**
L'usage d'un DDR réduit le risque de décharge électrique.

3) Sécurité des personnes

- a) **Rester vigilant, regarder ce que l'on est en train de faire et faire preuve de bon sens dans son utilisation de l'outil.**
Ne pas utiliser un outil lorsqu'on est fatigué ou sous l'emprise de drogues, d'alcool ou de médicaments.
Un moment d'inattention en cours d'utilisation d'un outil peut entraîner des blessures graves.
- b) **Utiliser un équipement de sécurité. Toujours porter des verres de protection.**
Les équipements de sécurité tels que les masques contre les poussières, les chaussures de sécurité antidérapantes, les casques ou les protections acoustiques utilisés pour les conditions appropriées réduiront les blessures corporelles.
- c) **Éviter tout démarrage intempestif. S'assurer que l'interrupteur est en position d'arrêt avant de brancher l'outil au secteur et/ou à la batterie, de le ramasser ou de le porter.**
Porter un outil en ayant la main sur l'interrupteur ou brancher un outil dont l'interrupteur est en position de marche est source d'accidents.
- d) **Retirer toute clé de réglage avant de mettre l'outil en marche.**
Une clé laissée fixée sur une partie tournante de l'outil peut donner lieu à des blessures.
- e) **Ne pas se pencher trop loin. Garder une position et un équilibre adaptés à tout moment.**
Cela permet un meilleur contrôle de l'outil dans des situations inattendues.
- f) **S'habiller de manière adaptée. Ne pas porter de vêtements amples ou de bijoux. Maintenir cheveux, vêtements et gants à l'écart des pièces en mouvement.**
Les pièces en mouvement peuvent happer les vêtements amples, les bijoux ou les cheveux longs.
- g) **Si des dispositifs sont fournis pour le raccordement d'équipements pour l'extraction et la récupération des poussières, s'assurer qu'ils sont connectés et correctement utilisés.**
Utiliser des collecteurs de poussière peut réduire les risques dus aux poussières.

4) Utilisation et entretien de l'outil

- a) **Ne pas forcer l'outil. Utiliser l'outil adapté à l'application souhaitée.**
Si l'on utilise l'outil électrique adéquat en respectant le régime pour lequel il a été conçu, il réalisera un travail de meilleure qualité et plus sûr.
- b) **Ne pas utiliser l'outil si l'interrupteur ne permet pas de passer de l'état de marche à arrêt et vice versa.**
Un outil électrique ne pouvant être contrôlé par l'interrupteur représente un danger et doit être réparé.
- c) **Débrancher la fiche de la source d'alimentation et/ou la batterie de l'outil avant tout réglage, changement d'accessoires ou avant de ranger l'outil.**
Ces mesures de sécurité préventives réduiront les risques de démarrage accidentel de l'outil électrique.
- d) **Après utilisation, ranger l'outil électrique hors de portée des enfants et ne laisser aucune personne l'utiliser si elle n'est pas familiarisée avec les outils électriques ou ces instructions.**
Les outils électriques représentent un danger entre des mains inexpertes.
- e) **Observer la maintenance de l'outil. S'assurer que les pièces en mouvement ne sont pas désalignées ou coincées, qu'aucune pièce n'est cassée ou que l'outil électrique n'a subi aucun dommage pouvant affecter son bon fonctionnement.**

Si l'outil électrique est endommagé, le faire réparer avant de le réutiliser.

De nombreux accidents sont dus à des outils mal entretenus.

f) Garder affûtés et propres les outils permettant de couper.

Un outil bien entretenu aux bords bien affûtés risquera moins de se coincer et sera plus facile à maîtriser.

g) Utiliser l'outil, les accessoires et les lames, etc., conformément à ces instructions, en tenant compte des conditions de travail et du travail à réaliser.

L'utilisation d'un outil électrique à des fins autres que celles prévues est potentiellement dangereuse.

5) Maintenance et entretien

a) Confier l'entretien de l'outil à un réparateur qualifié utilisant uniquement des pièces de rechange identiques.

Cela assurera le maintien de la sécurité de l'outil.

PRÉCAUTIONS

Maintenir les enfants et les personnes infirmes éloignés.

Lorsque les outils ne sont pas utilisés, ils doivent être rangés hors de portée des enfants et des personnes infirmes.

CONSIGNES DE SÉCURITÉ GÉNÉRALES POUR PERCEUSE

1. Utiliser la ou les poignées auxiliaires si elles sont fournies avec l'outil.

Toute perte de contrôle peut entraîner des blessures.

2. Tenir l'outil électrique par une surface de prise isolée, lorsqu'on effectue une tâche où l'accessoire de coupe pourrait toucher un câblage caché ou son propre cordon d'alimentation.

Le contact de l'accessoire de coupe avec un fil sous tension peut transmettre du courant dans les pièces métalliques exposées de l'outil et électrocuter l'opérateur.

AVERTISSEMENTS DE SÉCURITÉ SUPPLÉMENTAIRES

1. S'assurer que la source d'alimentation utilisée est conforme aux exigences spécifiées sur la plaque signalétique du produit.

2. S'assurer que l'interrupteur d'alimentation est en position d'arrêt.

Si la fiche est branchée dans une prise alors que l'interrupteur d'alimentation est en position de marche, l'outil électrique démarrera immédiatement, ce qui peut provoquer un grave accident.

3. Lorsque la zone de travail est éloignée de la source d'alimentation, utiliser un cordon prolongateur d'une épaisseur et d'une capacité nominale suffisantes. Le cordon prolongateur doit être aussi court que possible.

4. Tenir la mèche et la poignée latérale fermement des deux mains pendant l'utilisation.

5. Ne pas porter de gants faits d'un matériau susceptible de se rouler, par exemple du coton, de la laine, de la toile ou de la corde, etc.

6. Avant de percer des trous dans un mur, un plafond ou un plancher, s'assurer qu'il n'y a pas de cordons électriques ni de conduites à l'intérieur.

7. Perçage

○ Pour percer des trous, démarrer la perceuse lentement, et augmenter progressivement la vitesse à mesure que l'on perce.

○ Toujours appuyer sur la mèche en ligne droite. Appuyer suffisamment pour que la perceuse perce, mais pas trop car cela pourrait caler le moteur ou tordre la mèche.

○ Pour minimiser le calage ou la rupture de la mèche dans la pièce, réduire la pression sur la perceuse et dégager la mèche lorsqu'on arrive vers la fin du trou.

○ Si la perceuse cale, relâcher immédiatement la gâchette, sortir la mèche de la pièce et recommencer. Ne pas appuyer de façon répétée sur la gâchette pour redémarrer une perceuse qui a calé. Cela pourrait endommager la perceuse.

○ Plus le diamètre de la mèche est grand, plus la force de réaction sur le bras est forte. Faire attention à ne pas perdre le contrôle de la perceuse à cause de cette force de réaction.

○ Pour garder un bon contrôle de l'outil, se tenir bien en équilibre, utiliser la poignée latérale, tenir la perceuse fermement des deux mains, et veiller à ce que la mèche soit perpendiculaire à la pièce dans laquelle on effectue le perçage.

○ Précautions lors du perçage

○ Le foret de perçage peut s'échauffer lors du fonctionnement; il peut toutefois fonctionner. Ne pas le refroidir avec eau ou huile.

○ Précaution à prendre aussitôt après usage

○ Si, aussitôt après usage, le foret qui tourne encore est placé sur un endroit où sont accumulés copeaux et poussière, la poussière peut être absorbée par le mécanisme de perçage. Toujours prévoir cette possibilité peu souhaitable.



8. Dispositif différentiel à courant résiduel (DDR)

○ Il est recommandé d'utiliser un DDR dont le courant résiduel nominal ne dépasse pas 30 mA en tout temps.







SYMBOLES

AVERTISSEMENT

Les symboles suivants sont utilisés pour l'outil. Bien se familiariser avec leur signification avant d'utiliser l'outil.

	D13VL: Perceuse
	Lire tous les avertissements de sécurité et toutes les instructions.
	Pour les pays européens uniquement Ne pas jeter les appareils électriques dans les ordures ménagères ! Conformément à la directive européenne 2002/96/CE relative aux déchets d'équipements électriques ou électroniques (DEEE), et à sa transposition dans la législation nationale, les appareils électriques doivent être collectés à part et être soumis à un recyclage respectueux de l'environnement.
V	Tension nominale
P	Puissance absorbée
n₀	Vitesse à vide
I	Bouton ON
O	Bouton OFF

Français

	Commutateur de marche / arrêt du verrouillage
	Changement de vitesse de rotation – Haute vitesse
	Changement de vitesse de rotation – Basse vitesse
	Rotation dans le sens horaire
	Rotation dans le sens anti-horaire
	Débrancher la fiche principale de la prise électrique
	Outil de classe II

Sélection de la direction de rotation	5	95
Fonctionnement du commutateur	6	95
Verrouillage du commutateur	7	95
Relâchement du commutateur	8	95
Changement de la vitesse de rotation	9	96
Sélection des accessoires	–	97

Choix du foret de perçage correct

- Pour perçage dans métal ou plastique
Utiliser un foret de perçage ordinaire pour métal.
- Pour perçage dans bois
Utiliser un foret de perçage ordinaire pour bois.
Toutefois, pour percer des trous de 6,5 mm ou plus petits, utiliser un foret de perçage pour métal.

ENTRETIEN ET VÉRIFICATION

1. Inspection des mèches

L'utilisation d'une mèche usée par abrasion risquant de provoquer un mauvais fonctionnement du moteur et une diminution du rendement, remplacer la mèche par une neuve ou l'affûter sans tarder dès que l'on constate une abrasion.

2. Vérification des vis de fixation

Vérifier régulièrement toutes les vis de fixation et s'assurer qu'elles sont bien serrées. S'il advient qu'une vis se desserre, la resserrer immédiatement. Le fait de négliger ce point pourrait entraîner de graves dangers.

3. Entretien du moteur

Le bobinage de l'ensemble moteur est le « cœur » même de l'outil électrique. Veiller soigneusement à ce que ce bobinage ne soit pas endommagé et/ou mouillé par de l'huile ou de l'eau.

4. Contrôle des balais en carbone

Pour assurer à tout moment la sécurité et la protection contre les chocs électriques, confier l'inspection et le remplacement des balais en carbone de cet outil EXCLUSIVEMENT à un service après-vente HIKOKI agréé.

5. Remplacement du cordon d'alimentation

Si le cordon d'alimentation doit être remplacé, faire appel au service après-vente HIKOKI agréé pour éviter tout risque.

ATTENTION

Lors de l'utilisation et de l'entretien d'outils électriques, les règlements et les normes de sécurité en vigueur dans le pays doivent être respectés.

GARANTIE

Nous garantissons que l'ensemble des outils électriques HIKOKI sont conformes aux réglementations spécifiques statutaires/nationales. Cette garantie ne couvre pas les défauts ni les dommages inhérents à une mauvaise utilisation, une utilisation abusive ou l'usure et les dommages normaux. En cas de réclamation, veuillez envoyer l'outil électrique, en l'état, accompagné du CERTIFICAT DE GARANTIE qui se trouve à la fin du mode d'emploi, dans un service après-vente HIKOKI agréé.

ACCESSOIRES STANDARD

Outre l'unité principale (1 unité), l'emballage contient les accessoires répertoriés ci-dessous.

- (1) Clef pour mandrin (Spéc. uniquement pour mandrin avec clavette)..... 1
- (2) Poignée latérale..... 1
- (3) Jauge de profondeur..... 1

Les accessoires standard sont sujets à changement sans préavis.

APPLICATIONS

Perçage de trous dans métal, bois et matières plastiques.

SPÉCIFICATIONS

Tension*1	(110 V, 120 V, 220 V, 230 V, 240 V) ~		
Puissance	860 W*1		
Plage de vitesse	1	2	
Vitesse sans charge	0 – 1100 min ⁻¹	0 – 3000 min ⁻¹	
Capacité	Acier	13 mm	8 mm
	Bois	40 mm	25 mm
Poids*2	2,9 kg		

*1 Assurez-vous de vérifier la plaque signalétique sur le produit qui peut changer suivant les régions.

*2 Poids: selon la procédure EPTA 01/2003

REMARQUE

Par suite du programme permanent de recherche et de développement HIKOKI, ces spécifications peuvent faire l'objet de modifications sans avis préalable.

INSTALLATION ET FONCTIONNEMENT

Action	Figure	Page
Prise isolée en surface	1	94
Fixation et retrait de la poignée latérale	2	94
À l'aide de jauge de profondeur	3	94
Montage et démontage des forets	4	94

Au sujet du bruit et des vibrations

Les valeurs mesurées ont été déterminées en fonction de la norme EN60745 et déclarées conformes à ISO 4871.

Niveau de puissance sonore pondérée A : 96 dB (A)
Niveau de pression acoustique pondérée A : 85 dB (A)
Incertitude K : 3 dB (A).

Porter des protections anti-bruit.

Valeurs totales des vibrations (somme vectorielle triaxiale) déterminées conformément à EN60745.

Perçage du métal :
Valeur d'émission de vibration $a_{h, D} = 5,4 \text{ m/s}^2$
Incertitude K = 1,5 m/s²

La valeur totale des vibrations a été mesurée par une méthode d'essai standard et peut être utilisée pour comparer un outil à un autre.

Elle peut également être utilisée pour une évaluation préliminaire du niveau d'exposition.

AVERTISSEMENT

- La valeur d'émission de vibrations en fonctionnement de l'outil électrique peut être différente de la valeur totale déclarée, en fonction des utilisations de l'outil.
- Identifier les mesures de protection de l'utilisateur fondées sur une estimation de l'exposition en conditions d'utilisation (tenant compte de tous les aspects du cycle d'utilisation, tels que les moments où l'outil est mis hors tension ou lorsqu'il tourne à vide en plus des temps de déclenchements).

REMARQUE

Par suite du programme permanent de recherche et de développement HiKOKI, ces spécifications peuvent faire l'objet de modifications sans avis préalable.

AVVERTENZE GENERALI DI SICUREZZA SUGLI UTENSILI ELETTRICI

⚠ ATTENZIONE

Leggere tutti gli avvertimenti di sicurezza e tutte le istruzioni.

La mancata osservanza degli avvertimenti e delle istruzioni potrebbe essere causa di scosse elettriche, incendi e/o gravi lesioni.

Salvare tutti gli avvertimenti e le istruzioni per riferimenti futuri.

Il termine "utensile elettrico" riportato nelle avvertenze si riferisce al proprio utensile elettrico alimentato dalla rete (via cavo) o all'utensile alimentato a batterie (senza cavo).

1) Sicurezza dell'area operativa

a) Mantenere l'area operativa pulita e ordinata.

Aree operative sporche o disordinate possono favorire gli infortuni.

b) Non utilizzare gli elettroutensili in atmosfere esplosive, ad es. in presenza di liquidi, gas o polveri infiammabili.

Gli elettroutensili generano delle scintille che potrebbero accendere la polvere o i fumi.

c) Tenere lontani bambini e astanti durante l'utilizzo degli elettroutensili.

Qualsiasi distrazione può essere causa di perdita di controllo.

2) Sicurezza elettrica

a) Le spine degli elettroutensili devono essere idonee alle prese disponibili.

Non modificare mai le prese.

Con gli elettroutensili a massa (messi a terra), non utilizzare alcun adattatore.

L'utilizzo di spine intatte e corrispondenti alle prese disponibili ridurrà il rischio di scosse elettriche.

b) Evitare qualsiasi contatto con le superfici a massa o a terra, quali tubi, radiatori, fornelli e frigoriferi.

In caso di messa a terra o massa del corpo, sussiste un maggior rischio di scosse elettriche.

c) Non esporre gli elettroutensili alla pioggia o all'umidità.

La penetrazione di acqua negli elettroutensili aumenterà il rischio di scosse elettriche.

d) Non tirare il cavo. Non utilizzarlo per il trasporto, o per tirare o scollegare l'elettroutensile.

Tenere il cavo lontano da fonti di calore, oli, bordi appuntiti o parti in movimento.

Cavi danneggiati o attorcigliati possono aumentare il rischio di scosse elettriche.

e) Durante l'uso degli elettroutensili all'esterno, utilizzare una prolunga idonea per usi esterni.

L'utilizzo di cavi per esterno riduce il rischio di scosse elettriche.

f) Se è impossibile evitare l'impiego di un elettroutensile in un luogo umido, utilizzare l'alimentazione protetta da un dispositivo a corrente residua (RCD).

L'uso di un RCD riduce il rischio di scosse elettriche.

3) Sicurezza personale

a) Durante l'uso degli elettroutensili, state all'erta, verificate ciò che state eseguendo e adottate sempre il buon senso.

Non utilizzate gli elettroutensili qualora siate stanchi, sotto l'influenza di farmaci, alcol o cure mediche.

Anche un attimo di disattenzione durante l'uso degli elettroutensili potrebbe essere causa di gravi lesioni personali.

b) Indossate l'attrezzatura di protezione personale. Indossate sempre le protezioni oculari.

L'attrezzatura protettiva, quali maschera facciale, calzature antiscivolo, caschi o protezioni oculari ridurrà il rischio di lesioni personali.

c) Impedite le accensioni involontarie. Prima del collegamento a una sorgente di alimentazione e/o pacco batteria e prima di raccogliere o trasportare l'utensile, verificate che l'interruttore sia posizionato su OFF.

Il trasporto degli utensili elettrici tenendo le proprie dita sull'interruttore o l'attivazione elettrica degli utensili che hanno l'interruttore acceso, favorisce gli incidenti.

d) Prima di attivare l'elettroutensile, rimuovete qualsiasi chiave di regolazione.

Lasciando la chiave in un componente in rotazione dell'elettroutensile, sussiste il rischio di lesioni personali.

e) Mantenersi in equilibrio. Mantenersi sempre su due piedi, in equilibrio stabile.

Ciò consente di controllare al meglio l'elettroutensile in caso di situazioni impreviste.

f) Vestirsi in modo adeguato. Non indossare abiti larghi o gioielli. Tenere i capelli, gli abiti e i guanti lontano dalle parti in movimento.

Abiti allentati, gioielli e capelli lunghi potrebbero impigliarsi nelle parti in movimento.

g) In caso di dispositivi provvisti di collegamento ad apparecchiature di rimozione e raccolta polveri, verificare che queste siano collegate e utilizzate in modo adeguato.

L'utilizzo della raccolta della polvere può ridurre i rischi connessi alle polveri.

4) Utilizzo e manutenzione degli elettroutensili

a) Non utilizzare elettroutensili non idonei. Utilizzare l'elettroutensile idoneo alla propria applicazione.

Utilizzando l'elettroutensile corretto, si garantirà un'esecuzione migliore e più sicura del lavoro, alla velocità di progetto.

b) Non utilizzare l'elettroutensile qualora non sia possibile accenderlo/spengerlo tramite l'interruttore.

È pericoloso utilizzare elettroutensili che non possano essere azionati dall'interruttore. Provvedere alla relativa riparazione.

c) Prima di effettuare qualsiasi regolazione, sostituire gli accessori o depositare gli elettroutensili, scollegare la spina dalla presa elettrica e/o il pacco batteria dall'utensile elettrico.

Queste misure di sicurezza preventive riducono il rischio di avvii involontario dell'elettroutensile.

d) Depositare gli elettroutensili non utilizzati lontano dalla portata dei bambini ed evitare che persone non esperte di elettroutensili o non a conoscenza di quanto riportato sulle presenti istruzioni azionino l'elettroutensile.

È pericoloso consentire che utenti non esperti utilizzino gli elettroutensili.

e) Manutenzione degli elettroutensili. Verificare che non vi siano componenti in movimento disallineati o bloccati, componenti rotti o altre condizioni che potrebbero influenzare negativamente il funzionamento dell'elettroutensile.

In caso di guasti, provvedere alla riparazione dell'elettroutensile prima di riutilizzarlo.

Molti incidenti sono causati da una scarsa manutenzione.

- f) **Mantenere gli strumenti di taglio affilati e puliti.**
Gli strumenti di taglio in condizioni di manutenzione adeguata, con bordi affilati, sono meno soggetti al bloccaggio e sono più facilmente controllabili.
- g) **Utilizzare l'elettrotensile, gli accessori, le punte, ecc. in conformità a quanto riportato nelle presenti istruzioni, tenendo in debita considerazione le condizioni operative e il tipo di lavoro da eseguire.**
L'uso dell'utensile elettrico per operazioni diverse da quelle previste potrebbe causare una situazione pericolosa.

5) **Assistenza**

- a) **Affidate le riparazioni dell'elettrotensile a persone qualificate che utilizzino solamente parti di ricambio identiche.**
Ciò garantirà il mantenimento della sicurezza dell'elettrotensile.

PRECAUZIONI

Tenere lontano dalla portata di bambini e invalidi.
Quando non utilizzati, gli strumenti dovranno essere depositi lontano dalla portata di bambini e invalidi.

- Se il trapano si blocca, rilasciare immediatamente il grilletto, estrarre la punta dal lavoro e ricominciare. Non premere e rilasciare il grilletto per riavviare il trapano bloccato. Questo potrebbe danneggiare il trapano.
- Quando più grande è il diametro della punta del trapano, tanto maggiore sarà la forza esercitata sul braccio dell'operatore.
Fare attenzione a non perdere controllo del trapano a causa di questa forza di reazione.
Per mantenere un controllo saldo, piazzare bene i piedi, usare la maniglia laterale, tenere saldamente il trapano con entrambe le mani e assicurarsi che il trapano sia verticale rispetto al materiale da trapanare.
- Precauzione nel praticare fori
La punta può surriscaldarsi durante il funzionamento; essa resta tuttavia usabile. Non raffreddare la punta in acqua od in olio.
- Precauzione da prendere immediatamente dopo l'uso
Se, immediatamente dopo l'uso, mentre è ancora in rotazione, il trapano è posato in un luogo dove ci siano abbondanti detriti della trapanatura e polvere, la polvere può eventualmente essere risucchiata e penetrare nei meccanismi del trapano. Fare attenzione a questa eventualità.
- 8. Interruttore differenziale
Si consiglia sempre di utilizzare un interruttore differenziale con corrente residua nominale di 30 mA o inferiore.



AVVERTIMENTI DI SICUREZZA PER IL TRAPANO

1. **Utilizzare le leve ausiliarie se fornite con l'utensile.**
La perdita di controllo può causare lesioni alla persona.
2. **Afferrare l'elettrotensile dalle superfici isolate quando si eseguono operazioni in cui l'attrezzo di taglio potrebbe venire a contatto con fili elettrici nascosti o con il proprio filo.**
Il contatto dell'accessorio da taglio con un filo "in tensione" potrebbe mettere in tensione le parti metalliche esposte dell'utensile "in tensione" e dare una scossa elettrica all'operatore.

SIMBOLI





ATTENZIONE

Di seguito mostriamo i simboli usati per la macchina. Assicurarsi di comprenderne il significato prima dell'uso.

	D13VL: Trapano
	Leggere tutti gli avvisi di sicurezza e tutte le istruzioni.
	Solo per Paesi UE Non gettare le apparecchiature elettriche tra i rifiuti domestici! Secondo la Direttiva Europea 2002/96/CE sui rifiuti di apparecchiature elettriche ed elettroniche e la sua attuazione in conformità alle norme nazionali, le apparecchiature elettriche esauste devono essere raccolte separatamente, al fine di essere reimpiegate in modo eco-compatibile.
V	Tensione nominale
P	Potenza assorbita
n ₀	Velocità a vuoto
I	Accensione
O	Spegnimento
Lock I	Blocco interruttore On / Off
H	Cambio della velocità di rotazione - Velocità alta
L	Cambio della velocità di rotazione - Velocità bassa

PRECAUZIONI DI SICUREZZA AGGIUNTIVE

1. Assicurarsi che la fonte di alimentazione da utilizzare sia conforme ai requisiti di alimentazione specificati sulla piastrina del prodotto.
2. Assicurarsi che l'interruttore dell'alimentazione sia nella posizione SPENTO.
Se la spina viene collegata ad una presa mentre l'interruttore di alimentazione è sulla posizione ON, il demolitore inizia immediatamente a funzionare, con il rischio di seri incidenti.
3. Se l'area di lavoro è lontana dalla fonte di alimentazione, usare una prolunga di spessore e capacità nominale sufficienti. Il cavo di prolunga deve essere il più corto possibile.
4. Tenere il trapano e la maniglia laterale saldamente con entrambe le mani durante l'uso.
5. Non usare guanti di materiale che tende ad arrotolarsi, come cotone, lana, panno o spago, ecc.
6. Prima di trapanare in pareti, soffitti o pavimenti, assicurarsi che non siano presenti all'interno cavi elettrici o tubature.
7. Trapanatura
 - Quando si trapano, avviare il trapano lentamente e aumentare gradualmente la velocità mentre si procede.
 - Applicare sempre pressione in linea retta con la punta. Usare una pressione sufficiente a continuare la trapanatura ma non spingere con forza tale da bloccare il motore o deviare la punta.
 - Per ridurre il minimo l'arresto del motore o il trappassamento del materiale, ridurre la pressione sul trapano e lasciare entrare la punta nella parte finale del foro.

	Rotazione in senso orario
	Rotazione in senso anti-orario
	Scollegare la spina dalla presa elettrica
	Utensile di classe II

Cambio della velocità di rotazione	9	96
Selezione degli accessori	—	97

Selezione della punta trapano appropriata

- Quando si fora metallo o plastica
Usare una punta normale di metallo.
- Quando si trapano legno
Usare normali punte da trapano per legno.
Tuttavia, quando si trapanano fori da 6,5 mm o meno,
usare una punta da trapano per metallo.

ACCESSORI STANDARD

In aggiunta all'unità principale (1 unità), la confezione contiene gli accessori elencati di seguito.

- (1) Chiave per mandrino (spec. solo per mandrino imbiettato) 1
- (2) Impugnatura laterale 1
- (3) Calibro di profondità 1

Gli accessori standard possono essere cambiati senza preavviso.

APPLICAZIONI

Per l'esecuzione di fori nel metallo, legno e plastica.

CARATTERISTICHE

Tensione*1	(110 V, 120 V, 220 V, 230 V, 240 V) ~		
Potenza assorbita	860 W*1		
Intervallo di velocità	1	2	
Velocità senza cario	0 – 1100 min ⁻¹	0 – 3000 min ⁻¹	
Capacità mandrino	Acciaio	13 mm	8 mm
	Legno	40 mm	25 mm
Peso*2	2,9 kg		

*1 Accertatevi di aver controllato bene la piastrina perché essa varia de zona a zona.

*2 Peso: Secondo procedura EPTA 01/2003

NOTA

A causa del continuo programma di ricerche e sviluppo della HiKOKI, le caratteristiche riportate in questo foglio sono soggette cambiamenti senza preventiva comunicazione.

MONTAGGIO E OPERAZIONE

Azione	Figura	Pagina
Superficie di presa isolata	1	94
Fissaggio e rimozione della maniglia laterale	2	94
Uso del calibro di profondità	3	94
Installazione e rimozione delle punte	4	94
Selezione della direzione di rotazione	5	95
Funzionamento dell'interruttore	6	95
Blocco dell'interruttore	7	95
Rilascio dell'interruttore	8	95

MANUTENZIONE E ISPEZIONE

1. Ispezione delle punte trapano

Poiché l'uso di punte trapano usurate causa problemi di funzionamento del motore e una minore efficienza, sostituire le punte trapano con altre nuove o riaffilarle subito quando si nota usura.

2. Ispezione delle viti di montaggio

Ispezionare regolarmente le viti di montaggio e assicurarsi che siano ben fissate. Se una di queste dovesse essere allentata, riserrarla immediatamente. Si rischia in caso contrario di provocare incidenti pericolosi.

3. Manutenzione del motore

L'avvolgimento del motore è il vero e proprio "cuore" degli attrezzi elettrici. Fare attenzione a non danneggiare l'avvolgimento e/o non bagnarlo con olio o acqua.

4. Controllo delle spazzole di carbone

Per mantenere la vostra sicurezza e la protezione da scosse elettriche, l'ispezione delle spazzole di carbone e la loro sostituzione su questo utensile deve essere eseguita SOLO da un centro assistenza autorizzato HiKOKI.

5. Sostituzione del cavo di alimentazione

Se è necessario sostituire il cavo d'alimentazione, la sostituzione deve essere eseguita da un centro assistenza autorizzato HiKOKI per prevenire pericoli relativi alla sicurezza.

ATTENZIONE

Nell'uso e nella manutenzione degli utensili elettrici, è necessario osservare le norme di sicurezza e i criteri prescritti in ciascun Paese.

GARANZIA

Garantiamo gli Utensili Elettrici HiKOKI in conformità alle specifiche normative imposte dalla legge e dai paesi. Questa garanzia non copre difetti o danni dovuti a uso erraneo, abuso o normale usura. In caso di lamentele, si prega di inviare l'Utensile Elettrico, non smontato, insieme al CERTIFICATO DI GARANZIA che si trova al termine di queste Istruzioni per l'uso, ad un Centro di Assistenza Autorizzato HiKOKI.

Informazioni riguardanti i rumori trasmessi dall'aria e le vibrazioni

I valori misurati sono stati determinati in conformità a EN60745 e descritti in conformità alla normativa ISO 4871.

Livello misurato di potenza sonora pesato A: 96 dB (A)
Livello misurato di pressione sonora pesato A: 85 dB (A)
Incertezza K: 3 dB (A).

Indossare i dispositivi di protezione acustica.

Valori totali di vibrazione (somma vettori triass.) determinati secondo la norma EN60745.

Perforazione nel metallo:

Valore di emissione vibrazioni $a_{h, D} = 5,4 \text{ m/s}^2$

Incertezza K = 1,5 m/s²

Il valore totale di emissione vibrazioni dichiarato è stato misurato in base al metodo di test standard e può essere utilizzato per confrontare un utensile con un altro.

Può essere inoltre utilizzato per la stima preliminare dell'esposizione.

ATTENZIONE

- Il valore di emissione vibrazioni durante l'uso effettivo dell'utensile può essere diverso dal valore totale dichiarato in base alle modalità di utilizzo dell'utensile stesso.
- Identificare le misure di sicurezza per la protezione dell'operatore basate su stima dell'esposizione nelle effettive condizioni di utilizzo (prendendo in considerazione tutte le parti del ciclo di funzionamento come i tempi in cui l'utensile resta spento e quando funziona senza essere utilizzato in aggiunta al tempo di avvio).

NOTA

A causa del continuo programma di ricerche e sviluppo della HiKOKI, le caratteristiche riportate in questo foglio sono soggette cambiamenti senza preventiva comunicazione.

ALGEMENE VEILIGHEIDSWAARSCHUWINGEN VOOR ELEKTRISCH GEREEDSCHAP

⚠ WAARSCHUWING

Lees alle waarschuwingen en instructies aandachtig door.

Het niet opvolgen van de waarschuwingen en instructies kan leiden tot een elektrische schok, brand en/of ernstig letsel.

Bewaar alle waarschuwingen en aanwijzingen voor eventuele naslag in de toekomst.

De term „elektrisch gereedschap” heeft zowel betrekking op elektrisch gereedschap dat via de netvoeding van stroom wordt voorzien als gereedschap dat via een accu (snoerloos) van stroom wordt voorzien.

1) Veiligheid van de werkplek

- Zorg voor een schone en goed verlichte werkplek.**
Een rommelige of donkere werkplek verhoogt de kans op ongelukken.
- Gebruik elektrisch gereedschap niet in een explosieve omgeving, bijvoorbeeld in de aanwezigheid van ontvlambare vloeistoffen, gassen of stof.**
Elektrisch gereedschap kan vonken afgeven. Deze vonkjes kunnen stofdeeltjes of gassen doen ontbranden.
- Houd kinderen en andere omstanders tijdens het gebruik van elektrisch gereedschap uit de buurt.**
Afleidingen kunnen gevaarlijk zijn.

2) Elektrische veiligheid

- De stekker van het elektrisch gereedschap moet geschikt zijn voor aansluiting op het stopcontact.**
De stekker mag op geen enkele manier gemodificeerd worden. Gebruik geen verloopstekker met geaard elektrisch gereedschap.
Deugdelijke stekkers en geschikte stopcontacten verminderen het risico op een elektrische schok.
- Vermijd lichamelijk contact met geaarde oppervlakken zoals leidingen, radiatoren, fornuizen en koelkasten.**
Wanneer uw lichaam geaard is, loopt u een groter risico op een elektrische schok.
- Stel het elektrisch gereedschap niet bloot aan regen of vochtige omstandigheden.**
Het risico op een elektrische schok wordt vergroot wanneer er water in het elektrische gereedschap terechtkomt.
- Behandel het snoer voorzichtig. Gebruik het snoer niet om het elektrisch gereedschap aan te dragen of mee te slepen en gebruik het snoer niet om de stekker uit het stopcontact te trekken.**
Houd het snoer uit de buurt van warmtebronnen, olie, scherpe randen of bewegende onderdelen. Een beschadigd of verward snoer verhoogt het risico op een elektrische schok.
- Gebruik buitenshuis een verlengsnoer dat specifiek geschikt is voor het gebruik buiten.**
Het gebruik van een snoer dat specifiek geschikt is voor gebruik buitenshuis vermindert het risico op een elektrische schok.
- Als het elektrisch gereedschap in een vochtige omgeving gebruikt moet worden, dient een voeding met aardlekschakelaar te worden gebruikt.**

Gebruik van een aardlekschakelaar vermindert de kans op een elektrische schok.

3) Persoonlijke veiligheid

- Blijf waakzaam, let voortdurend op uw werk en gebruik uw gezond verstand wanneer u elektrisch gereedschap gebruikt.**
Gebruik geen elektrisch gereedschap wanneer u moe bent of onder invloed van drugs, alcohol of medicijnen.
Eén moment van onoplettendheid kan in ernstig lichamelijk letsel resulteren.
 - Gebruik persoonlijke beschermingsmiddelen. Draag altijd oogbescherming.**
Het gebruik van passende beschermingsmiddelen volgens de omstandigheden zoals stofmaskers, antislip-veiligheidsschoenen, een helm of gehoorbescherming vermindert het risico op lichamelijk letsel.
 - Voorkom dat het gereedschap per ongeluk kan starten. Controleer of de schakelaar in de uit-stand staat voordat u de voeding en/of de accu aansluit, het gereedschap oppakt of gaat dragen.**
Zorg ervoor dat u tijdens het verplaatsen van het elektrisch gereedschap uw vingers uit de buurt van de schakelaar houdt en sluit de stroombron niet aan terwijl de schakelaar op aan staat om ongelukken te vermijden.
 - Verwijder sleutels en moersleutels uit het gereedschap voordat u het elektrisch gereedschap aanzet.**
Een (moer)sleutel die is achtergebleven op een bewegend onderdeel van het elektrisch gereedschap kan lichamelijk letsel veroorzaken.
 - Reik niet te ver. Zorg ervoor dat u te allen tijde stevig staat en uw evenwicht behoudt.**
Op deze manier heeft u tijdens een onverwachte situatie meer controle over het elektrisch gereedschap.
 - Draag geschikte kleding. Draag geen loszittende kleding of sieraden. Houd uw haar, kleding en handschoenen uit de buurt van bewegende onderdelen.**
Loszittende kleding, sieraden en lang haar kunnen in de bewegende onderdelen verstrikt raken.
 - Indien het elektrisch gereedschap van een aansluiting voor stofafzuiging is voorzien, dan dient u ervoor te zorgen dat de stofafzuiging aangesloten en op de juiste manier gebruikt wordt.**
Het gebruik van stofafzuiging vermindert eventuele stofgerelateerde risico's.
- ### 4) Bediening en onderhoud van elektrisch gereedschap
- Het elektrisch gereedschap mag niet geforceerd worden. Gebruik het juiste gereedschap voor het karwei.**
U kunt de klus beter en veiliger uitvoeren wanneer u het juiste elektrische gereedschap gebruikt.
 - Gebruik het elektrisch gereedschap niet als de schakelaar niet goed werkt.**
Elektrisch gereedschap dat niet via de schakelaar bediend kan worden is gevaarlijk en moet onmiddellijk gerepareerd worden.
 - Haal de stekker uit het stopcontact en/of de accu van het elektrisch gereedschap voor u afstellingen verricht, accessoires verwisselt of voordat u het elektrisch gereedschap opbergt.**
Dergelijke preventieve veiligheidsmaatregelen verminderen het risico dat het elektrisch gereedschap per ongeluk opstart.

d) **Berg elektrisch gereedschap buiten het bereik van kinderen op en sta niet toe dat personen die niet bekend zijn met het juiste gebruik van het gereedschap of deze voorschriften dit elektrisch gereedschap gebruiken.**

Elektrisch gereedschap is gevaarlijk in de handen van onervaren gebruikers.

e) **Het elektrisch gereedschap moet regelmatig onderhouden worden. Controleer het gereedschap op een foutieve uittijning, vastgelopen of defecte bewegende onderdelen en andere problemen die van invloed zijn op de juiste werking van het gereedschap.**

Indien het gereedschap defect of beschadigd is moet het gerepareerd worden voordat u het gereedschap opnieuw gebruikt.

Slecht onderhouden elektrisch gereedschap is verantwoordelijk voor een groot aantal doe-het-zelf ongelukken.

f) **Houd snijwerktuigen scherp en schoon.**

Goed onderhouden snijwerktuigen met scherpe snijranden lopen minder snel vast en zijn gemakkelijker in het gebruik.

g) **Elektrisch gereedschap, toebehoren, bits enz. moeten in overeenstemming met deze instructies worden gebruikt, rekening houdend met de werkomstandigheden en het werk dat uitgevoerd moet worden.**

Gebruik van het elektrisch gereedschap voor andere doeleinden dan waarvoor het is bedoeld, kan resulteren in een gevaarlijke situatie.

2. **Zorg ervoor dat de stroomschakelaar uit (OFF) staat.** Als de stekker in het stopcontact wordt gedaan met de stroomschakelaar aan (ON), zal het elektrisch gereedschap onmiddellijk beginnen te werken, wat kan leiden tot ernstige ongelukken.

3. **Wanneer de werkplek te ver weg is van de stroombron, moet u een verlengsnoer gebruiken van voldoende dikte en met de juiste opgegeven capaciteit.** Het verlengsnoer moet zo kort mogelijk gehouden worden.

4. **Houd in het gebruik met beide handen de boormachine en de zijhandel vast.**

5. **Draag geen handschoenen van materiaal dat gemakkelijk opstroopt, zoals katoen, wol of andere stof.**

6. **Voor u in een wand, plafond of vloer gaat boren, moet u eerst controleren of er zich daarin geen elektrische bedrading of andere leidingen bevinden.**

7. **Boren**

Bij het boren dient u langzaam te beginnen en het toerental geleidelijk op te voeren.

Oefen altijd uitsluiten druk uit in het verlengde van de boor. Gebruik voldoende druk om voortgang te boeken, maar niet zo veel dat de boormachine vastloopt of de boor verbuigt of breekt.

Om vastlopen en breuk van het materiaal te voorkomen, dient u de druk op de boor te verminderen naarmate u het eind nadert.

Als de boor vastloopt, moet u onmiddellijk de trekkerschakelaar los laten, vervolgens dient u de boor uit het materiaal te verwijderen en opnieuw te beginnen. Probeer niet de boor met de trekkerschakelaar herhaaldelijk aan en uit te zetten, want hierdoor kan de boor beschadigd worden.

Hoe groter de boordiameter, hoe groter de torsiekrachten op uw arm. Wees voorzichtig dat u de controle over de boormachine niet verliest door deze torsiekrachten. Om de machine onder controle te kunnen houden, dient u ervoor te zorgen dat u stevig staat, dient u de zijhandel te gebruiken, de boormachine stevig met beide handen vast te houden en dient u ervoor te zorgen dat de boor verticaal op het te boren materiaal staat.

Veiligheidsmaatregelen bij het boren
De boor kan tijdens het bedrijf oververhit worden, is echter nog in staat verder te functioneren. De boor niet afkoelen in water of olie.

Veiligheidsmaatregelen onmiddellijk na het gebruik
Onmiddellijk na gebruik kan, wanneer de boormachine nog draait, en op een plaats gelegd werd, waar zich aanzienlijke hoeveelheden boorafval en stof opeengehoopt hebben, stof in het boormechanisme gezogen worden. Op deze ongewenste mogelijkheid moet steeds gelet worden.

8. **Aardlekschakelaar**

We bevelen u aan een aardlekschakelaar te gebruiken met een opgegeven lekstroom van 30 mA of minder onder alle omstandigheden.

5) Onderhoud

a) **Het gereedschap mag uitsluitend door bevoegd onderhoudspersoneel worden onderhouden en er mag daarbij uitsluitend gebruik gemaakt worden van identieke vervangingsonderdelen.**

Hierdoor kunt u er op rekenen dat het elektrisch gereedschap veilig blijft.

VOORZORGSMATREGELEN

Houd kinderen en kwetsbare personen op een afstand. Het gereedschap moet na gebruik buiten het bereik van kinderen en andere kwetsbare personen worden opgeborgen.

VEILIGHEIDSWAARSCHUWINGEN VOOR DE BOORMACHINE

1. **Gebruik aanvullende handgrepen als die met het gereedschap worden meegeleverd.**

Verlies van controle kan leiden tot persoonlijk letsel.

2. **Houd het elektrisch gereedschap vast aan de daarvoor bestemde geïsoleerde oppervlakken wanneer u een handeling verricht waarbij het snijgereedschap in contact kan komen met verborgen bedrading of het eigen snoer.**

Snijaccessoire die in contact komen met een draad waar stroom op staat kunnen ervoor zorgen dat blootliggende metalen onderdelen van het elektrische gereedschap ook onder stroom komen te staan en de gebruiker een elektrische schok geven.



AANVULLENDE VEILIGHEIDSWAARSCHUWINGEN

1. **Zorg ervoor dat de stroombron die u wilt gaan gebruiken voldoet aan de eisen van de stroomvoorziening zoals vermeld op het typeplaatje van het product.**











SYMBOLLEN

WAARSCHUWING

Hieronder staan symbolen afgebeeld die van toepassing zijn op deze machine. U moet de betekenis hiervan begrijpen voor u de machine gaat gebruiken.

	D13VL: Boormachine
	Lees alle waarschuwingen en instructies aandachtig door.

Nederlands

	Alleen voor EU-landen Geef elektrisch gereedschap niet met het huisvuil mee! Volgens de Europese richtlijn 2002/96/EG inzake oude elektrische en elektronische apparaten en de toepassing daarvan binnen de nationale wetgeving, dient gebruikt elektrisch gereedschap gescheiden te worden ingezameld en te worden afgevoerd naar een recyclebedrijf dat voldoet aan de geldende milieu-eisen.
V	Opgegeven voltage
P	Stroomopname
n ₀	Onbelast toerental
	AAN zetten
	UIT zetten
	Aan / uit-schakelaar vergrendelen
	Draaisnelheid veranderen - Hoge snelheid
	Draaisnelheid veranderen - Lage snelheid
	Met de klok mee
	Tegen de klok in
	Haal de stekker van het netsnoer uit het stopcontact
	Klasse II gereedschap

*1 Controleer het naamplaatje op het apparaat, daar het apparaat afhankelijk van het gebied waar het verkocht wordt gewijzigd kan worden.

*2 Gewicht: Volgens EPTA-procedure 01/2003

OPMERKING

Op grond van het voortdurende research en ontwikkelingsprogramma van HiKOKI kunnen de hierin genoemde technische gegevens zonder voorafgaande kennisgeving worden gewijzigd.

MONTAGE EN GEBRUIK

Handeling	Afbeelding	Bladzijde
Geïsoleerde handgreep	1	94
Vastzetten en verwijderen van zijhandvat	2	94
Gebruik van de dieptemeter	3	94
Monteren en verwijderen van de boren	4	94
Rotatierichting selecteren	5	95
Bedienen van de hoofdschakelaar	6	95
De schakelaar vergrendelen	7	95
Bedienen van de schakelaar	8	95
Veranderen van de draaisnelheid	9	96
Selecteren van accessoires	—	97

Kiezen van de juiste boor

- Bij boren in metaal of kunststof
Gebruik maken van een normale metaalboor.
- Wanneer u in hout boort
Gebruik normale boren voor houtbewerking. Gebruik echter boren voor metaalbewerking wanneer u een gat van 6,5 mm of kleiner wilt boren.

ONDERHOUD EN INSPECTIE

1. Inspecteren van de boren

Omdat gebruik van versleten boren tot motorstoringen en verminderde doelmatigheid kan leiden, dient u versleten boren te vervangen door nieuwe, of te slijpen zodra u merkt dat ze bot geworden zijn.

2. Inspectie van bevestigingsschroeven

Controleer alle bevestigingsschroeven regelmatig en zorg ervoor dat ze goed aangedraaid zijn. Draai los zittende schroeven onmiddellijk vast. Doet u dit niet, dan kunnen ernstige gevaren het gevolg zijn.

3. Onderhoud van de motor

De motorwikkeling is het „hart“ van het elektrisch gereedschap. Let er daarom goed op dat de wikkeling niet beschadigd raakt en/of nat wordt met olie of water.

4. Inspectie van de koolborstels

Om uw veiligheid te kunnen waarborgen en u te beschermen tegen elektrische schokken, mag het inspecteren en vervangen van de koolborstels van dit gereedschap UITSLUITEND worden uitgevoerd door een erkend HiKOKI servicecentrum.

5. Vervangen van het netsnoer

Als het netsnoer vervangen moet worden, moet u dit laten doen door een erkend HiKOKI servicecentrum om problemen met de veiligheid van de machine te voorkomen.

STANDAARD TOEBEHOREN

Naast het hoofdtoestel (1 toestel) bevat de verpakking het toebehoren dat hieronder vermeld staat.

- (1) Boorhoudersleutel (alleen voor boorkop met sleutel) ... 1
- (2) Handgreep 1
- (3) Dieptemeter 1

Het standaardtoebehoren kan zonder nadere aankondiging gewijzigd worden.

TOEPASSINGEN

Boren van gaten in metaal, hout en plastic.

TECHNISCHE GEGEVENS

Voltage*1	(110 V, 120 V, 220 V, 230 V, 240 V) ~		
Opgenomen vermogen	860 W*1		
Snelheidsbereik	1	2	
Toerental onbelast	0 – 1100 min ⁻¹	0 – 3000 min ⁻¹	
Capaciteit	Staal	13 mm	8 mm
	Hout	40 mm	25 mm
Gewicht*2	2,9 kg		

LET OP

Tijdens het gebruik en onderhoud van elektrisch gereedschap moeten de voorgeschreven veiligheidsvoorschriften en normen van elk land in acht worden genomen.

GARANTIE

De garantie op het elektrisch gereedschap van HiKOKI is in overeenstemming met de wettelijke/landspecifieke richtlijnen. Deze garantie dekt geen defecten of schade als gevolg van foutief gebruik, misbruik of normale slijtage. In geval van klachten verzoeken wij u het elektrisch gereedschap samen met het GARANTIECERTIFICAAT dat u achterin deze handleiding aantreft naar een erkend servicecentrum van HiKOKI te sturen.

Informatie betreffende lawaai en trillingen

De gemeten waarden zijn verkregen overeenkomstig EN60745 en voldoen aan de eisen van ISO 4871.

Gemeten A-gewogen geluidsniveau: 96 dB (A)
 Gemeten A-gewogen geluidsdrukkniveau: 85 dB (A)
 Onzekerheid K: 3 dB (A).

Draag gehoorbescherming.

Totale trillingswaarden (triax vector som) bepaald overeenkomstig EN60745.

Boren in metaal:

Trillingsemisiewaarde $a_{h,D} = 5,4 \text{ m/s}^2$
 Onzekerheid K = $1,5 \text{ m/s}^2$

De totale bepaalde trillingswaarde is gemeten in overeenstemming met een standaard testmethode en kan worden gebruikt om meerdere gereedschappen met elkaar te vergelijken.

U kunt dit ook vooraf gebruiken als beoordeling van de blootstelling.

WAARSCHUWING

- De trillingsemisiewaarde tijdens het feitelijke gebruik van het elektrisch gereedschap kan afwijken van de opgegeven totale waarde afhankelijk van de manieren waarop het gereedschap wordt gebruikt.
- Neem kennis van de veiligheidsmaatregelen voor de bescherming van de gebruiker die gebaseerd zijn op een schatting van de blootstelling onder feitelijke gebruiksomstandigheden (rekening houdend met alle onderdelen van de gebruikscyclus, zoals de tijd dat het gereedschap is uitgeschakeld en wanneer dit onbelast draait inclusief de triggertijd).

OPMERKING

Op grond van het voortdurende research en ontwikkelingsprogramma van HiKOKI kunnen de hierin genoemde technische gegevens zonder voorafgaande kennisgeving worden gewijzigd.

ADVERTENCIAS GENERALES DE SEGURIDAD PARA HERRAMIENTAS ELÉCTRICAS

⚠ ADVERTENCIA

Lea todas las instrucciones y advertencias de seguridad.

Si no se siguen las advertencias e instrucciones, podría producirse una descarga eléctrica, un incendio o daños graves.

Guarde todas las advertencias e instrucciones para futura referencia.

El término "herramienta eléctrica" en las advertencias hace referencia a la herramienta eléctrica que funciona con la red de suministro (con cable) o a la herramienta eléctrica que funciona con pilas (sin cable).

1) Seguridad del área de trabajo

- Mantenga la zona de trabajo limpia y bien iluminada.**
Las zonas desordenadas u oscuras pueden provocar accidentes.
- No utilice las herramientas eléctricas en entornos explosivos como, por ejemplo, en presencia de líquidos inflamables, gases o polvo.**
Las herramientas eléctricas crean chispas que pueden inflamar el polvo o los gases.
- Mantenga a los niños y transeúntes alejados cuando utilice una herramienta eléctrica.**
Las distracciones pueden hacer que pierda el control.

2) Seguridad eléctrica

- Los enchufes de las herramientas eléctricas tienen que ser adecuados a la toma de corriente. No modifique el enchufe.**
No utilice enchufes adaptadores con herramientas eléctricas conectadas a tierra.
Si no se modifican los enchufes y se utilizan tomas de corriente adecuadas se reducirá el riesgo de descarga eléctrica.
- Evite el contacto corporal con superficies conectadas a tierra como tuberías, radiadores y frigoríficos.**
Hay mayor riesgo de descarga eléctrica si su cuerpo está en contacto con el suelo.
- No exponga las herramientas eléctricas a la lluvia o a la humedad.**
La entrada de agua en una herramienta eléctrica aumentará el riesgo de descarga eléctrica.
- No utilice el cable incorrectamente. No utilice el cable para transportar, tirar de la herramienta eléctrica o desenchufarla.**
Mantenga el cable alejado del calor, del aceite, de bordes afilados o piezas móviles.
Los cables dañados o enredados aumentan el riesgo de descarga eléctrica.
- Cuando utilice una herramienta eléctrica al aire libre, utilice un cable prolongador adecuado para utilizarse al aire libre.**
La utilización de un cable adecuado para usarse al aire libre reduce el riesgo de descarga eléctrica.
- Si no se puede evitar el uso de una herramienta eléctrica en un lugar húmedo, utilice un suministro protegido mediante un dispositivo de corriente residual (RCD).**
El uso de un RCD reduce el riesgo de descarga eléctrica.

3) Seguridad personal

- Esté atento, preste atención a lo que hace y utilice el sentido común cuando utilice una herramienta eléctrica.**
No utilice una herramienta eléctrica cuando esté cansado o esté bajo la influencia de drogas, alcohol o medicación.
Una distracción momentánea mientras utiliza herramientas eléctricas puede dar lugar a lesiones personales graves.
- Utilice un equipo de protección personal. Utilice siempre una protección ocular.**
El equipo de protección como máscara para el polvo, zapatos de seguridad antideslizantes, casco o protección auditiva utilizado en las situaciones adecuadas reducirá las lesiones personales.
- Evite un inicio involuntario. Asegúrese de que el interruptor está en "off" antes de conectar la herramienta a una fuente de alimentación o batería, cogerla o transportarla.**
El transporte de herramientas eléctricas con el dedo en el interruptor o el encendido de herramientas eléctricas con el interruptor encendido puede provocar accidentes.
- Retire las llaves de ajuste antes de encender la herramienta eléctrica.**
Si se deja una llave en una pieza giratoria de la herramienta eléctrica podrían producirse lesiones personales.
- No se extralimite. Mantenga un equilibrio adecuado en todo momento.**
Esto permite un mayor control de la herramienta eléctrica en situaciones inesperadas.
- Utilice una vestimenta adecuada. No lleve prendas sueltas o joyas. Mantenga el pelo, la ropa y los guantes alejados de las piezas móviles.**
La ropa suelta, las joyas y el pelo largo pueden quedar atrapados en las piezas móviles.
- Si se proporcionan dispositivos para la conexión de extracción de polvo e instalaciones de recogida, asegúrese de que estén conectados y se utilicen adecuadamente.**
La utilización de un sistema de recogida de polvo puede reducir los riesgos relacionados con el polvo.

4) Utilización y mantenimiento de las herramientas eléctricas

- No fuerce la herramienta eléctrica. Utilice la herramienta eléctrica correcta para su aplicación.**
La herramienta eléctrica correcta trabajará mejor y de forma más segura si se utiliza a la velocidad para la que fue diseñada.
- No utilice la herramienta eléctrica si el interruptor no la enciende y apaga.**
Las herramientas eléctricas que no pueden controlarse con el interruptor son peligrosas y deben repararse.
- Desconecte el enchufe de la fuente eléctrica o la batería de la herramienta eléctrica antes de hacer ajustes, cambiar accesorios o almacenar herramientas eléctricas.**
Estas medidas de seguridad preventivas reducen el riesgo de que la herramienta eléctrica se ponga en marcha accidentalmente.
- Guarde las herramientas eléctricas que no se utilicen fuera del alcance de los niños, y no permita que utilicen las herramientas eléctricas personas no familiarizadas con las mismas o con estas instrucciones.**
Las herramientas eléctricas son peligrosas si son utilizadas por usuarios sin formación.

- e) **Realice el mantenimiento de las herramientas eléctricas. Compruebe si las piezas móviles están mal alineadas o unidas, si hay alguna pieza rota u otra condición que pudiera afectar al funcionamiento de las herramientas eléctricas. Si la herramienta eléctrica está dañada, llévela a reparar antes de utilizarla.**

Se producen muchos accidentes por no realizar un mantenimiento correcto de las herramientas eléctricas.

- f) **Mantenga las herramientas de corte afiladas y limpias.**

Las herramientas de corte correctamente mantenidas con los bordes de corte afilados son más fáciles de controlar, y existe menor riesgo de que se atasquen.

- g) **Utilice la herramienta eléctrica, los accesorios y las brocas de la herramienta, etc. de acuerdo con estas instrucciones, teniendo en cuenta las condiciones de trabajo y el trabajo que se va a realizar.**

La utilización de la herramienta eléctrica para operaciones diferentes a las previstas podría dar lugar a una situación peligrosa.

5) Revisión

- a) **Solicite a un experto cualificado que revise la herramienta eléctrica y que utilice solo piezas de repuesto idénticas.**

Esto garantizará el mantenimiento de la seguridad de la herramienta eléctrica.

PRECAUCIÓN

Mantenga a los niños y a las personas enfermas alejadas.

Cuando no se utilicen, las herramientas deben almacenarse fuera del alcance de los niños y de las personas enfermas.

- 4. Durante el uso, sujete firmemente el taladro y la empuñadura lateral con ambas manos.
- 5. No utilice guantes hechos de un material que se pueda enrollar, como algodón, lana, paño, cordón, etc.
- 6. Antes de taladrar paredes, techos o pisos, asegúrese de que no hayan cables o conductos eléctricos en el interior.
- 7. Taladrado
 - Para taladrar, inicie el taladro lentamente, y aumente gradualmente la velocidad.
 - Siempre aplique presión en línea recta a la broca. Aplique una presión suficiente para seguir taladrando, pero no empuje con una fuerza tal que pueda provocar el calado del motor o la desviación de la broca.
 - Para reducir al mínimo el calado o la rotura a través del material, disminuya la presión aplicada al taladro y mueva la broca a través de la última parte del orificio.
 - Si el taladro se atasca, suelte inmediatamente el gatillo, saque la broca de la pieza de trabajo y empiece otra vez. No haga clic en el gatillo para conectarlo y desconectarlo con la intención de poner en marcha el taladro atascado, pues se podrá dañar el taladro.
 - Cuanto mayor sea el diámetro de la broca de taladro, mayor será la fuerza de reacción sobre su brazo. Asegúrese de no perder el control del taladro debido a esta fuerza de fricción.

Para mantener un control firme, haga pie firme, utilice el asa lateral, sujete el taladro firmemente con ambas manos, y asegúrese de mantener el taladro vertical con respecto al material que se está taladrando.

- Precauciones al perforar
 - La broca de taladro puede ponerse demasiado caliente durante la operación. En cualquier caso es suficientemente utilizable. No intentar enfriar la broca de taladro en agua o aceite.
 - Precaución respecto al tiempo inmediatamente después de haber sido usado
 - Inmediatamente después de haber sido usado mientras se está todavía moviendo, si el taladrador está puesto en un sitio donde se han acumulado considerablemente partículas de la superficie o polvo, puede ser absorbido ocasionalmente el polvo dentro del mecanismo del taladrador. Prestar siempre atención a esta posibilidad indeseable.
- 8. RCD (dispositivo de corriente residual)
 - Se recomienda utilizar en todo momento un dispositivo de corriente residual con una corriente residual nominal de 30 mA o menos.

ADVERTENCIAS DE SEGURIDAD DEL TALADRO

- 1. **Utilice los mangos auxiliares en el caso de que se proporcionen con la herramienta.**
La pérdida de control puede causar lesiones personales.
- 2. **Sostenga la herramienta eléctrica por las superficies de agarre aisladas cuando realice una operación en la que el accesorio de corte pueda entrar en contacto con el cableado oculto o con su propio cable.**
Si el accesorio de corte entra en contacto con un cable con corriente, las partes metálicas expuestas de la herramienta eléctrica pueden transmitir esa corriente y provocar una descarga eléctrica al operador.

ADVERTENCIAS DE SEGURIDAD ADICIONALES









- 1. Asegúrese de que la fuente de corriente que va a utilizarse sea conforme a los requisitos de alimentación especificados en la placa de características del producto.
- 2. Asegúrese de que el interruptor principal se encuentre en la posición OFF.
Si el enchufe se conecta a una toma de corriente mientras el interruptor principal se encuentra en la posición ON, la herramienta eléctrica se pondrá en marcha inmediatamente y podría provocar un accidente grave.
- 3. Si la zona en la que se van a efectuar los trabajos se encuentra lejos de la fuente de alimentación eléctrica, utilice un cable prolongador del grosor suficiente y con la capacidad nominal indicada. El cable prolongador debe ser lo más corto posible.

SÍMBOLOS

ADVERTENCIA

A continuación se muestran los símbolos usados para la máquina. Asegúrese de comprender su significado antes del uso.

	D13VL: Taladro
	Lea todas las instrucciones y advertencias de seguridad.
	Solo para países de la Unión Europea No deseché los aparatos eléctricos junto con los residuos domésticos. De conformidad con la Directiva Europea 2002/96/CE sobre residuos de aparatos eléctricos y electrónicos y su aplicación de acuerdo con la legislación nacional, las herramientas eléctricas cuya vida útil haya llegado a su fin se deberán recoger por separado y trasladar a una planta de reciclaje que cumpla con las exigencias ecológicas.

V	Voltaje nominal
P	Entrada de alimentación
n_0	Velocidad de no carga
	Encendido
	Apagado
	Bloqueo del interruptor de activación / desactivación
	Cambiar velocidad de rotación: alta velocidad
	Cambiar velocidad de rotación: baja velocidad
	Rotación a la derecha
	Rotación a la izquierda
	Desconecte el enchufe de la toma de corriente
	Herramienta de clase II

MONTAJE Y FUNCIONAMIENTO

Acción	Figura	Página
Superficie de agarre aislada	1	94
Colocación y extracción del mango lateral	2	94
Uso del calibre de profundidad	3	94
Montaje y desmontaje de las brocas	4	94
Selección de dirección de rotación	5	95
Operación del interruptor	6	95
Bloquear el interruptor	7	95
Desbloquear el interruptor	8	95
Cambio de la velocidad de rotación	9	96
Selección de los accesorios	—	97

Seleccionar la broca de taladro apropiada

- Perforando metal o plástico
Usar una broca de taladro ordinaria para trabajos en metal.
- Perforando madera
Usar una broca de taladro ordinaria para trabajos en madera. En cualquier caso, perforando orificios de 6,5 mm, o menos, o menos, usar una broca de taladro para trabajos en metal.

ACCESORIOS ESTÁNDAR

Además de la unidad principal (1 unidad), el paquete contiene los accesorios indicados a continuación.

- (1) Volvedor de mandril (Especificación sólo para portabrocas con llave)..... 1
 (2) Asidero lateral..... 1
 (3) Calibre de profundidad..... 1

Los accesorios estándar están sujetos a cambio sin previo aviso.

APLICACIÓN

Por acción de orificios en metal, madera y plástico.

ESPECIFICACIONES

Voltaje*1		(110 V, 120 V, 220 V, 230 V, 240 V) ~	
Acometida		860 W*1	
Rango de velocidad		1	2
Velocidad de marcha en vacío		0 – 1100 min ⁻¹	0 – 3000 min ⁻¹
Capacidad	Acero	13 mm	8 mm
	Madera	40 mm	25 mm
Peso*2		2,9 kg	

*1 Verificar indefectiblemente los datos de la placa de características de la máquina, pues varían de acuerdo al país de destino.

*2 Peso: según procedimiento EPTA 01/2003

NOTA

Debido al programa continuo de investigación y desarrollo de HiKOKI estas especificaciones están sujetas a cambio sin previo aviso.

MANTENIMIENTO E INSPECCIÓN

1. Inspección de las brocas de barrena

Debido a que el uso de brocas de barrena desgastadas producen fallos de funcionamiento del motor y una disminución de la eficiencia, cámbielas inmediatamente por otras nuevas o reafilelas cuando note abrasión en las mismas.

2. Inspección de los tornillos de montaje

Inspeccione con regularidad todos los tornillos de montaje y asegúrese de que estén bien apretados. Si hay algún tornillo suelto, apriételo inmediatamente. No hacerlo podría provocar riesgos graves.

3. Mantenimiento del motor

El bobinado de la unidad del motor es el auténtico corazón de la herramienta eléctrica. Tenga el máximo cuidado posible para asegurarse de que el bobinado no se dañe ni se moja con aceite o agua.

4. Inspección de las escobillas de carbón

Por motivos de seguridad contra descargas eléctricas, la inspección y el cambio de las escobillas deberán realizarse SOLAMENTE en un Centro de servicio autorizado de HiKOKI.

5. Sustitución del cable de alimentación

Si resulta necesario sustituir el cable de alimentación, deberá solicitar la tarea a un Centro de servicio autorizado de HiKOKI, para evitar riesgos para la seguridad.

PRECAUCIÓN

En la operación y el mantenimiento de las herramientas eléctricas, las normas y reglamentos vigentes en cada país deben tenerse en cuenta.

GARANTÍA

Las herramientas eléctricas de HiKOKI incluyen una garantía conforme al reglamento específico legal/nacional. Esta garantía no cubre los defectos o daños debidos al uso incorrecto, el uso excesivo ni tampoco los provocados por el desgaste normal. En caso de reclamación, envíe la herramienta eléctrica, sin desmontar y con el CERTIFICADO DE GARANTÍA que aparece al final de estas instrucciones de uso, al Centro de servicio autorizado de HiKOKI.

Información sobre el ruido propagado por el aire y la vibración

Los valores medidos se determinaron de acuerdo con la norma EN60745 y se declaran de conformidad con la norma ISO 4871.

Nivel de potencia acústica ponderada A: 96 dB (A)

Nivel de presión acústica ponderada A: 85 dB (A)

Incertidumbre K: 3 dB (A).

Utilice protecciones auditivas.

Valores totales de la vibración (suma de vectores triax.) determinados de acuerdo con la norma EN60745.

Taladrado en metal:

Valor de emisión de vibración $a_{h, D} = 5,4 \text{ m/s}^2$

Incertidumbre K = 1,5 m/s^2

El valor total de vibración declarado se ha medido según un método de prueba estándar, y permite comparar unas herramientas con otras.

También resulta útil para llevar a cabo evaluaciones preliminares de exposición.

ADVERTENCIA

- La emisión de vibración durante la utilización real de la herramienta eléctrica puede ser diferente del valor total declarado en función de las formas de utilización de la herramienta.
- Identifique las medidas de seguridad para proteger al operador basadas en una estimación de exposición en condiciones reales de uso (teniendo en cuenta todas las partes del ciclo de funcionamiento, como tiempos durante los que la herramienta está apagada y durante los que funciona lentamente, además del tiempo de activación).

NOTA

Debido al programa continuo de investigación y desarrollo de HiKOKI estas especificaciones están sujetas a cambio sin previo aviso.

AVISOS GERAIS DE SEGURANÇA PARA A FERRAMENTA ELÉTRICA

AVISO

Leia todos os avisos de segurança e todas as instruções.

Se não seguir todas as instruções e os avisos, pode provocar um choque elétrico, incêndio e/ou ferimentos graves.

Guarde todos os avisos e instruções para referência futura.

O termo “ferramenta elétrica” nos avisos refere-se à sua ferramenta ligada à corrente (com fios) ou à ferramenta elétrica de bateria (sem fios).

1) Segurança da área de trabalho

a) Mantenha a área de trabalho limpa e bem iluminada.

As áreas escuras ou cheias de material são propícias aos acidentes.

b) Não trabalhe com ferramentas elétricas em ambientes explosivos, tais como na presença de líquidos inflamáveis, gases ou pó.

As ferramentas elétricas criam faíscas que podem incendiar o pó dos fumos.

c) Mantenha as crianças e outras pessoas afastadas quando trabalhar com uma ferramenta elétrica.

As distrações podem fazer com que perca controlo.

2) Segurança elétrica

a) As fichas da ferramenta elétrica devem corresponder à tomada.

Nunca modifique a ficha.

Não utilize fichas adaptadoras com ferramentas elétricas ligadas à terra.

As fichas não modificadas e tomadas correspondentes reduzirão o risco de choques elétricos.

b) Evite contacto corporal com superfícies ligadas à terra, tais como tubos, radiadores, máquinas e frigoríficos.

Existe um risco acrescido de choques elétricos se o seu corpo estiver ligado à terra.

c) Não exponha ferramentas elétricas à chuva ou condições de humidade.

A entrada de água numa ferramenta elétrica aumentará o risco de choques elétricos.

d) Não abuse do fio. Nunca utilize o fio para transportar, puxar ou desligar a ferramenta elétrica.

Mantenha o fio afastado do calor, óleo, margens afiadas ou peças em movimento.

Os fios danificados ou entrelaçados podem aumentar o risco de choques elétricos.

e) Quando trabalhar com uma ferramenta elétrica no exterior, utilize uma extensão adequada para utilização exterior.

A utilização de um fio adequado para utilização no exterior reduz o risco de choques elétricos.

f) Se não for possível evitar a utilização de uma máquina elétrica num local húmido, utilize uma fonte de alimentação protegida por um dispositivo de corrente residual (RCD).

A utilização de um RCD reduz o risco de choques elétricos.

3) Segurança pessoal

a) Mantenha-se alerta, esteja atento ao que está a fazer e utilize o bom senso ao trabalhar com uma ferramenta elétrica.

Não utilize uma ferramenta elétrica quando estiver cansado ou sob a influência de drogas, álcool ou medicamentos.

Um momento de desatenção enquanto trabalha com ferramentas elétricas pode resultar em ferimentos pessoais graves.

b) Utilize equipamento de proteção pessoal. Utilize sempre proteção para os olhos.

O equipamento de proteção, tal como uma máscara de pó, sapatos de segurança anti-derrapantes, capacete ou proteção auricular utilizados para condições adequadas reduzirá os ferimentos pessoais.

c) Evite arranques acidentais. Certifique-se de que o interruptor está na posição de desligado antes de ligar a fonte de alimentação e/ou bateria, levantar ou transportar a ferramenta.

Transportar ferramentas elétricas com o dedo no interruptor ou ativar ferramentas que estão com o interruptor ligado é propício a acidentes.

d) Remova qualquer chave de parafusos ou chave-inglesa de regulação antes de ligar a ferramenta.

Uma chave-inglesa ou de parafusos ligada à parte rotativa da ferramenta pode provocar ferimentos pessoais.

e) Não se estique. Mantenha sempre o controlo e equilíbrio adequados.

Isto permite obter um melhor controlo da ferramenta em situações inesperadas.

f) Vista-se adequadamente. Não use roupas largas ou joias. Mantenha o cabelo, roupas e luvas afastados das peças móveis.

As roupas largas, joias ou cabelo comprido podem ficar presos nas peças móveis.

g) Se forem fornecidos dispositivos para a ligação de extratores de pó e dispositivos de recolha, certifique-se de que estes estão ligados e são utilizados adequadamente.

A utilização de uma recolha de pó pode reduzir os perigos relacionados com o pó.

4) Utilização da ferramenta e manutenção

a) Não force a ferramenta elétrica. Utilize a ferramenta correta para a sua aplicação.

A ferramenta correta fará o trabalho melhor e com mais segurança à velocidade para a qual foi concebida.

b) Não utilize a ferramenta elétrica se o interruptor não a ligar ou desligar.

Qualquer ferramenta que não possa ser controlada com o interruptor é perigosa e deve ser reparada.

c) Desligue a ficha da fonte de alimentação e/ou da bateria da ferramenta elétrica antes de efetuar quaisquer regulações, mudar os acessórios ou armazenar ferramentas elétricas.

Tais medidas de segurança de prevenção reduzem o risco de ligar a ferramenta elétrica acidentalmente.

d) Armazene as ferramentas elétricas fora do alcance das crianças e não permita que pessoas não familiarizadas com a ferramenta elétrica ou com estas instruções utilizem a ferramenta.

As ferramentas elétricas são perigosas nas mãos de utilizadores inexperientes.

e) Efetue a manutenção das ferramentas elétricas. Verifique a existência de desalinhamentos ou dobragens das peças móveis, quebras de peças e quaisquer outras condições que possam afetar o funcionamento da ferramenta elétrica. Se danificada, mande reparar a ferramenta antes de utilizar.

Muitos acidentes são causados por ferramentas com má manutenção.

f) Mantenha as ferramentas de corte afiadas e limpas.

As ferramentas de corte com uma manutenção adequada e extremidades afiadas são menos propensas a dobrar e mais fáceis de controlar.

g) Utilize a ferramenta elétrica, acessórios e brocas de ferramentas, etc., de acordo com estas instruções, tendo em consideração as condições de trabalho e o trabalho a ser efetuado.

A utilização de uma ferramenta elétrica para operações diferentes das previstas pode resultar numa situação perigosa.

5) Manutenção

a) Faça a manutenção da sua ferramenta elétrica por um pessoal de reparação qualificado e utilize apenas peças de substituição idênticas.

Isto garantirá que a segurança da ferramenta elétrica é mantida.

AVISO

Mantenha afastadas das crianças e pessoas doentes. Quando não estiverem a ser utilizadas, as ferramentas devem ser guardadas fora do alcance das crianças e pessoas doentes.

AVISO DE SEGURANÇA PARA O BERBEQUIM

1. Utilize a(s) pega(s) auxiliar(es), se fornecida(s) com a ferramenta.

A perda de controlo pode causar ferimentos pessoais.

2. Segure a ferramenta elétrica pelas superfícies isoladas, ao efetuar uma operação onde o acessório de corte pode entrar em contacto com cablagem oculta ou o seu próprio cabo.

O acessório de corte com um fio sob tensão pode colocar as peças metálicas expostas sob tensão e provocar choques elétricos ao operador.

AVISOS DE SEGURANÇA ADICIONAIS

1. Certifique-se de que a fonte de alimentação a utilizar está em conformidade com os requisitos de alimentação especificados na placa de características do produto.

2. Certifique-se de que o interruptor de alimentação está na posição OFF.

Se a ficha for ligada a uma tomada com o interruptor de alimentação na posição ON, a ferramenta elétrica irá ligar imediatamente, o que pode causar uma acidente grave

3. Quando a área de trabalho é removida da fonte de alimentação, utilize uma extensão de espessura e capacidade nominal suficientes. A extensão deve ser mantida o mais curta possível.

4. Ao usá-la, segure o berbequim e a empunhadura lateral firmemente com ambas as mãos.

5. Não use luvas feitas com material que possa se enrolar como, por exemplo, algodão, tecido ou malha, etc.

6. Antes de furar paredes, tetos ou chão, certifique-se de que não existam cabos ou condutos elétricos nesses locais.

7. Para fazer furos

○ Ao fazer furos, comece lentamente e aumente gradualmente a velocidade à medida em que trabalha.

○ Aplique sempre pressão com a broca em linha reta. Utilize pressão suficiente para continuar a perfurar, mas não aperte demais fazendo o motor parar ou a broca se desviar.

○ Para minimizar a paralização ou ruptura do material, reduza a pressão no berbequim e relaxe a broca na última parte do orifício.

○ Se a furadeira parar, solte o gatilho imediatamente, retire a broca da peça em que está trabalhando e recomece o trabalho. Não clique o gatilho para ligar e desligar numa tentativa de dar a partida no berbequim paralizado. Fazer isto pode danificar o berbequim.

○ Quanto maior for o diâmetro da broca, maior será a força de reação no seu braço.

Para manter um controle firme, arranje um bom ponto de apoio para os pés, use a empunhadura lateral, segure bem a furadeira com ambas as mãos, e se certifique de que a broca está na posição vertical em relação ao material que está sendo perfurado.

○ Precauções na perfuração

A broca poderá sobreaquecer durante a operação; no entanto, é suficientemente operável. Não arrefeça a broca em água ou óleo.

○ Precaução para imediatamente após o uso

Imediatamente após o uso, enquanto ainda está a rodar, se a Perfuradora estiver colocada num local onde se acumulou uma quantidade considerável de aparas e pó, o pó pode ser absorvido ocasionalmente para dentro do mecanismo da perfuradora. Tenha sempre em atenção esta possibilidade indesejável.



8. RCD

É aconselhável utilizar sempre um dispositivo de corrente residual com uma corrente residual nominal de 30 mA ou inferior.

SÍMBOLOS

AVISO

De seguida, são apresentados os símbolos utilizados para a máquina. Assimile bem seus significados antes da utilização.

	D13VL: Berbequim
	Leia todos os avisos de segurança e todas as instruções.
	Apenas para países da UE Não deixe ferramentas elétricas no lixo doméstico! De acordo com a diretiva europeia 2002/96/CE sobre ferramentas elétricas e eletrónicas usadas e a implementação de acordo com a lei nacional, as ferramentas elétricas no final da vida útil devem ser recolhidas em separado e encaminhadas a uma instalação de reciclagem ecológica.
V	Tensão nominal
P	Entrada de alimentação
n₀	Velocidade sem carga
I	Ligar ON
O	Desligar
Lock I	Interruptor Ligar (On) / Desligar (Off) bloqueado

Português

	Alterar velocidade de rotação - Velocidade alta
	Alterar velocidade de rotação - Velocidade baixa
	Rotação no sentido dos ponteiros do relógio
	Rotação no sentido contrário aos ponteiros do relógio
	Desligue a ficha de alimentação da tomada elétrica
	Ferramenta de classe II

Libertar o interruptor	8	95
Alterar a velocidade de rotação	9	96
Selecionar acessórios	—	97

Seleção da broca apropriada

- Ao perfurar metais ou plásticos, use uma broca comum para trabalhos em metal.
- Para fazer furos na madeira Use brocas comuns para trabalhos em madeira. No entanto, ao fazer furos de 6,5 mm ou menores, utilize uma broca para metal.

MANUTENÇÃO E INSPEÇÃO

1. Inspeção das brocas

Como o emprego de brocas esmerilhadas pode causar mau funcionamento do motor e diminuir a eficiência, ao notar desgaste nas brocas, substitua-as por novas ou mande-as afiar sem demora.

2. Inspeccionar os parafusos de montagem

Inspeccione regularmente todos os parafusos de montagem e certifique-se de que estão bem apertados. Caso algum parafuso esteja solto, reaperte-o imediatamente. Caso contrário, pode resultar em ferimentos graves.

3. Manutenção do motor

O enrolamento do motor do aparelho é o “coração” da ferramenta elétrica. Tome o devido cuidado para garantir que o enrolamento não se danifica e/ou fica molhado com óleo ou água.

4. Inspeccionar as escovas de carvão

Para uma proteção contínua de segurança e contra choques elétricos, a inspeção e substituição das escovas de carvão nesta ferramenta SÓ deve ser efetuada por um centro de assistência autorizado da HiKOKI.

5. Substituir o cabo de alimentação

Se for necessária a substituição do cabo de alimentação, isto tem de ser efetuado pelo centro de assistência autorizado da HiKOKI para evitar um risco de segurança.

PRECAUÇÃO

Na operação e manutenção das ferramentas elétricas, os regulamentos de segurança e as normas prescritas em cada país devem ser cumpridos.

GARANTIA

Garantimos que a HiKOKI Power Tools obedece às normas legislativas de cada país. Esta garantia não cobre avarias ou danos derivados de má utilização, abuso ou desgaste normal. Em caso de queixa, envie a Ferramenta elétrica, não desmontada, juntamente com o CERTIFICADO DE GARANTIA que se encontra no fundo destas instruções de utilização, para um centro de assistência autorizado da HiKOKI.

ACESSÓRIOS-PADRÃO

Além da unidade principal (1 unidade), a embalagem contém os acessórios listados abaixo.

- (1) Chave de mandril (Esp. apenas para mandril chaveado)..... 1
 (2) Empunhadura lateral..... 1
 (3) Sonda 1

Os acessórios de série estão sujeitos a mudanças sem aviso prévio.

APLICAÇÕES

Fazer furos em metal, madeira e plástico

ESPECIFICAÇÕES

Voltagem*1	(110 V, 120 V, 220 V, 230 V, 240 V) ~		
Potência de entrada	860 W*1		
Intervalo de velocidade	1	2	
Rotação sem carga	0 – 1100 min ⁻¹	0 – 3000 min ⁻¹	
Capacidade	Aço	13 mm	8 mm
	Madeira	40 mm	25 mm
Peso*2	2,9 kg		

*1 Não deixe de verificar a voltagem na placa identificadora constante do produto, pois ela está sujeita a mudanças conforme a área.

*2 Peso: de acordo com o procedimento EPTA 01/2003

NOTA

Devido ao programa contínuo de pesquisa e desenvolvimento da HiKOKI, as especificações aqui contidas estão sujeitas a mudanças sem aviso prévio.

MONTAGEM E UTILIZAÇÃO

Ação	Figura	Página
Superfície de pega isolada	1	94
Fixar e remover a pega lateral	2	94
Utilização da sonda	3	94
Montagem e desmontagem da broca	4	94
Selecionar a direção de rotação	5	95
Funcionamento do interruptor	6	95
Bloquear o interruptor	7	95

Informação a respeito de ruídos e vibração do ar

Os valores medidos foram determinados de acordo com a EN60745 e declarados em conformidade com a ISO 4871.

Nível de potência sonora ponderado A medido: 96 dB (A)

Nível de pressão sonora ponderado A medido: 85 dB (A)

Incerteza K: 3 dB (A).

Use proteção auditiva.

Os valores totais da vibração (soma do vector triax) são determinados de acordo com a norma EN60745.

Perfuração em metal:

Valor de emissão de vibrações **a_{h, D}** = 5,4 m/s²

Incerteza K = 1,5 m/s²

O valor total de vibração declarado foi medido de acordo com um método de teste padrão e pode ser utilizado para comparar ferramentas.

Pode também ser utilizado numa avaliação preliminar de exposição.

AVISO

- O valor de emissão de vibrações durante a utilização da ferramenta elétrica pode ser diferente do valor total declarado, consoante as formas de utilização da ferramenta.
- Identificar as medidas de segurança para proteger o operador, que são baseadas numa estimativa de exposição nas atuais condições de utilização (tendo em conta todas as partes do ciclo de funcionamento, tais como os tempos em que a ferramenta é desligada e quando está a funcionar ao ralenti, além do tempo de acionamento do gatilho).

NOTA

Devido ao programa contínuo de pesquisa e desenvolvimento da HIKOKI, as especificações aqui contidas estão sujeitas a mudanças sem aviso prévio.

ALLMÄNNA SÄKERHETSVARNINGAR FÖR ELEKTRISKA VERKTYG

⚠ VARNING

Läs alla säkerhetsvarningar och alla instruktioner.

Underlåtenhet att följa varningarna och instruktionerna nedan kan resultera i elstötar, brand och/eller allvarliga skador.

Spara alla varningar och instruktioner för framtida referens.

Uttrycket "elektriskt verktyg" i varningarna hänvisar till ditt eldrivna (med sladd) eller batteridrivna (sladdlöst) elektriska verktyg.

1) Säkerhet på arbetsplats

a) Håll arbetsplatsen ren och välbelyst.

Röriga eller mörka arbetsplatser inbjuder till olyckor.

b) Använd inte elektriska verktyg i explosiva omgivningar, som t ex i närvaro av antändliga vätskor, gaser eller damm.

Elektriska verktyg bildar skivor som kan antända dammet eller ångorna.

c) Håll barn och kringstående på avstånd när du arbetar med ett elektriskt verktyg.

Distractioner kan få dig att tappa kontrollen.

2) Elektrisk säkerhet

a) Det elektriska verktygets stickpropp måste matcha uttaget.

Modifiera aldrig stickproppen.

Använd inte adapterstickproppar till jordade elektriska verktyg.

Omodifierade stickproppar och matchande uttag minskar risken för elstötar.

b) Undvik kroppskontakt med jordade ytor som t ex rör, värmelement, spisar och kylskåp.

Det finns ökad risk för elstötar om din kropp är jordad.

c) Utsätt inte elektriska verktyg för regn eller väta.

Om vatten kommer in i ett elektriskt verktyg ökar risken för elstötar.

d) Misshandla inte sladden. Använd aldrig sladden för att bära, dra eller dra ur sladden till det elektriska verktyget.

Håll sladden borta från värme, olja, skarpa kanter eller rörliga delar.

Skadade eller tilltrasslade sladdar ökar risken för elstötar.

e) Använd en förlängningssladd som är lämplig för utomhusbruk när du arbetar med det elektriska verktyget utomhus.

Användning av en sladd som är lämplig för utomhusbruk minskar risken för elstötar.

f) Om du inte kan undvika att använda ett elektriskt verktyg på en fuktig plats, använd ett uttag med jordfelsbrytare.

Användning av en jordfelsbrytare minskar risken för elektrisk stöt.

3) Personlig säkerhet

a) Var vaksam, se upp med vad du gör och använd sunt förnuft när du arbetar med ett elektriskt verktyg.

Använd inte elektriska verktyg när du är trött, drog- eller alkoholpåverkad eller har tagit mediciner.

Ett ögonblicks ouppmärksamhet under arbetet kan resultera i allvarliga personskador.

b) Använd personskyddsutrustning. Använd alltid ögonskydd.

Skyddsutrustning som till exempel ansiktsmask, glidfria säkerhetsskor, hjälm eller hörselskydd för tillämpliga förhållanden minskar personskadorna.

c) Förebygg oavsiktlig start. Se till att omkopplaren står i läge av innan du ansluter det elektriska verktyget till strömkällan och/eller batteriet, tar upp eller bär verktyget.

Att bära det elektriska verktyget med fingret på omkopplaren eller kraftansluta det elektriska verktyget då omkopplaren är på inbjuder till olyckor.

d) Avlägsna eventuell justeringsnyckel eller skruvnyckel innan du startar det elektriska verktyget.

En skruvnyckel eller nyckel som lämnats kvar på en roterande del av det elektriska verktyget kan resultera i personskador.

e) Sträck dig inte för långt. Stå alltid stadigt på fötterna och håll balansen.

På så sätt får du bättre kontroll över det elektriska verktyget i oväntade situationer.

f) Klä dig korrekt. Ha inte på dig vida, lösa kläder eller smycken. Håll håret, kläderna och handskarna borta från rörliga delar.

Vida kläder, smycken eller långt hår kan fastna i de rörliga delarna.

g) Om tillbehör för anslutning av dammuppsugnings- och dammsamlingsanordningar ingår, se då till att dessa anordningar ansluts och används på korrekt sätt.

Användning av dammsamling kan minska dammrelaterade faror.

4) Användning och skötsel av elektriska verktyg

a) Tvinga inte det elektriska verktyget. Använd korrekt verktyg för det du ska göra.

Korrekt verktyg gör arbetet bättre och säkrare med den hastighet som det är avsett för.

b) Använd inte det elektriska verktyget om omkopplaren inte kan vridas Från eller Till.

Elektriska verktyg som inte kan kontrolleras med omkopplaren är farliga och måste repareras.

c) Dra ut sladden ur uttaget och/eller batteriet från det elektriska verktyget innan du gör justeringar, byter tillbehör eller magasinerar det elektriska verktyget.

Sådana förebyggande säkerhetsåtgärder minskar risken för att det elektriska verktyget startar oavsiktligt.

d) Förvara elektriska verktyg som inte används utom räckhåll för barn och låt inte personer som är obekanta med verktyget eller dessa instruktioner använda verktyget.

Elektriska verktyg är farliga i händerna på otränade användare.

e) Underhåll elektriska verktyg. Kontrollera med avseende på felaktig inriktning eller om rörliga delar kärvar, om delar har spruckit samt alla andra tillstånd som kan påverka verktygets drift.

Om verktyget är skadat se till att det repareras innan du använder det.

Många olyckor förorsakas av dåligt underhållna verktyg.

f) Håll skärverktygen skarpa och rena.

Korrekt underhållna skärverktyg med skarpa skåreggar kärvar inte och är lättare att kontrollera.

g) Använd det elektriska verktyget, tillbehör och hårdmetallskär etc. i enlighet med dessa instruktioner, samtidigt som du tar arbetsförhållanden och det arbete som ska utföras med i beräkningen.

Att använda det elektriska verktyget för andra ändamål än det är avsett för kan resultera i farliga situationer.

5) Service

- a) Låt en kvalificerad reparatör utföra service på ditt elektriska verktyg och använd bara identiska reservdelar.

Detta garanterar att det elektriska verktyget alltid är säkert och fungerar som det ska.

FÖREBYGGANDE ÅTGÄRD

Håll barn och bräckliga personer på avstånd.

När verktygen inte används ska de förvaras utom räckhåll för barn och bräckliga personer.

SÄKERHETSVARNINGAR FÖR BORRMASKIN

1. Använd extrahandtag(en) om det/de levereras med verktyget.

Om du förlorar kontrollen över verktyget kan det orsaka personskada.

2. Håll det elektriska verktyget på isolerade greppytor när du utför ett arbete där kapningstillbehören kan komma i kontakt med gömda kablar eller dess egen sladd.

Kaptilbehör som kommer i kontakt med en "ledande" ledning kan göra utsatta metalldelar på det elektriska verktyget "ledande" och ge operatören en stöt.

YTTERLIGARE SÄKERHETSVARNINGAR

- Se till att strömkällan som används överensstämmer med effektkraven angivna på namnplåten på produkten.
- Se till att strömbrytaren står i läge OFF (av). Om kontakten är ansluten till ett uttag medan strömbrytaren står i läge ON (på), kommer det elektriska verktyget att starta omedelbart vilket kan orsaka en allvarlig olycka.
- När arbetsplatsen befinner sig långt från strömkällan använd en förlängningssladd som är tillräckligt tjock och klarar angiven effekt. Använd kortast möjliga förlängningssladd.
- Håll borsten och sidohandtaget i ett stadigt grepp vid användning.
- Bär inte handskar gjorda av material som lätt kan vira in sig i borsten, såsom t.ex. bomull, ull, tyg eller fiber.
- Kontrollera att inga elektriska kablar eller ledningar finns dolda innanför, innan borring i väggar, tak eller golv påbörjas.
- Borring
 - Börja borra på lågt varvtal och öka sedan varvtalet gradvis allteftersom borringen sker.
 - Pressa alltid bormaskinen i rak linje med borskåret. Anbringa tillräckligt mycket kraft för att borringen ska ske smidigt. Pressa dock inte så hårt att motorn stannar eller borskåret böjer sig.
 - Minimera risken för motorstopp eller skador på arbetsmaterialet vid genomborring genom att minska trycket på bormaskinen, så att borskåret smidigare går igenom sista biten av hålet.
 - Släpp genast upp avtryckaren, om motorn stannar. Avlägsna därefter borskåret från arbetsstycket och påbörja borringen på nytt. Försök inte starta om bormaskinen genom att släppa upp och trycka in avtryckaren, när motorn har stannat, eftersom det kan leda till att bormaskinen skadas.
 - Ju större diameter borskåret har, desto större blir den reaktiva belastningen på armen. Var noga med att inte förlora kontrollen över bormaskinen på grund av den reaktiva kraften.













Upprätthåll stabil kontroll genom att stå stadigt, använda sidohandtaget, hålla bormaskinen nära kroppen med båda händerna och se till att bormaskinen hålls lodrätt mot borrtan.

- Säkerhetsåtgärder vid borring
 - Det kan hända att borskåret blir varmt vid borring; men det förhindrar inte borringen. Kyl inte ned borskåret i vatten eller olja.
 - Säkerhetsåtgärder efter borring
 - Det kan hända att smuts och damm sugts in i bormekanismen om du placerar borsten genast efter arbetet, när borskåret fortfarande roterar, på golvet där det har samlats damm och flisor. Glöm inte bort denna säkerhetsåtgärd.
- Jordfelsbrytare
 - Du rekommenderas att använda en jordfelsbrytare med en märktlösningssström på 30 mA eller lägre

SYMBOLER

VARNING

Nedan visas de symboler som används för maskinen. Se till att du förstår vad de betyder innan verktyget används.

	D13VL: Bormaskin
	Läs alla säkerhetsvarningar och alla instruktioner.
	Gäller endast EU-länder Elektriska verktyg får inte kastas i hushållssoporna! Enligt direktivet 2002/96/EG som avser äldre elektrisk och elektronisk utrustning och dess tillämpning enligt nationell lagstiftning ska uttjämda elektriska verktyg sorteras separat och lämnas till miljövänlig återvinning.
V	Märkspänning
P	In effekt
n ₀	Hastighet utan belastning
	Slå PÅ
	Slå AV
Lock 	Låsning av på / av-knappen
	Ändra rotationshastighet - Hög hastighet
	Ändra rotationshastighet - Låg hastighet
	Rotation medurs
	Rotation moturs
	Koppla bort strömkabelkontakten från eluttaget
	Klass II verktyg

STANDARDTILLBEHÖR

Förutom huvudenheten (1 enhet) innehåller paketet tillbehören listade nedan.

- (1) Chucknyckel (Specifikationerna gäller endast med nyckelförsedd chuck.) 1
 (2) Stödhandtag 1
 (3) Djupmätare 1

Rätt till ändringar av standardtillbehör förbehålles.

ANVÄNDNINGSSOMRÅDEN

Borrning av hål i metall, i trä och i plast.

TEKNISKA DATA

Spänning*1	(110 V, 120 V, 220 V, 230 V, 240 V) ~		
Ineffekt	860 W*1		
Hastighetsintervall	1	2	
Tomgångsvarvtal	0 – 1100 min ⁻¹	0 – 3000 min ⁻¹	
Borrdjup	Stål	13 mm	8 mm
	Trä	40 mm	25 mm
Vikt*2	2,9 kg		

*1 Se till att du kontrollerar verktygets namnplåt på grund av att den varierar beroende på försäljningsområdet.

*2 Vikt: Enligt EPTA-Procedure 01/2003

OBSERVERA

Beroende på HiKOKIs kontinuerliga forsknings- och utvecklingsarbete, förbehåller HiKOKI rätten till ändringar av tekniska data utan föregående meddelande.

MONTERING OCH ANVÄNDNING

Åtgärd	Bild	Sida
Isolerad greppyta	1	94
Fästning och borttagning av sidohandtag	2	94
Använda djupmätare	3	94
Verktygsspetsens montering och demontering	4	94
Välja rotationsriktning	5	95
Startomkopplarens manövrering	6	95
Låsa omkopplaren	7	95
Frigöra omkopplaren	8	95
Ändring av verktygets rotationshastighet	9	96
Val av tillbehör	—	97

Val av lämpligt borrar

- Vid borrar i metall eller plast
Använd vanliga metallborrar.
- Borrning i trä
Använd vanliga borrar för träbearbetning.
Använd dock ett borrar för metallbearbetning vid borrning av små hål (upp till 6,5 mm i diam.).

UNDERHÅLL OCH INSPEKTION

1. Inspektion av borrar

Byt ut eller slipa genast ett nött borrar, eftersom användning av ett utnött borrar orsakar motorfel och försämrad prestanda.

2. Kontroll av skruvförband

Kontrollera alla monteringssskruvar med jämna mellanrum och kontrollera att de är ordentligt fastdragna. Om någon av skruvarna blir lös, dra omedelbart åt dem. Om du inte gör det kan det kan leda till allvarlig fara.

3. Motorns underhåll

Motorns lindning kan sägas utgöra maskinens hjärta. Var mycket försiktig så att lindningen inte kommer till skada och/eller utsätts för olja eller vatten.

4. Kontroll av kolborstar

För att garantera säkerheten och skydda användaren mot elektriska stötar bör inspektion och byte av borrar-maskinens kolborstar ENDAST utföras av en HiKOKI auktoriserad serviceverkstad.

5. Byte av nåtsladd

Om nåtsladden måste bytas ut, skall det göras av en auktoriserad HiKOKI serviceverkstad för att undvika fara.

FÖRSIKTIGT

Vid drift och underhåll av elektriska verktyg måste säkerhetsföreskrifterna och standarder som föreskrivs i varje land iakttas.

GARANTI

Vi garanterar HiKOKI Elektriska verktyg i enlighet med lagstadgade/landsspecifika bestämmelser. Denna garanti täcker inte defekter eller skada på grund av felaktig användning, missbruk eller normal förslitning. Vid reklamation, var god att skicka det elektriska verktyget, ej isärtaget, med GARANTIBEVIS som hittas i slutet på denna instruktion, till en auktoriserad HiKOKI serviceverkstad.

Information angående buller och vibrationer

Uppmätta värden har bestämts enligt EN60745 och fastställts i enlighet med ISO 4871.

A-vägd ljudeffektnivå: 96 dB (A)

Uppmätt A-vägd ljudtrycksnivå: 85 dB (A)

Osäkerhet K: 3 dB (A).

Använd hörselskydd.

Vibration totalvärdet (triax vektorsumma) har bestämts enligt EN60745.

Borra i metall:

Vibrationsavgivning värde **a_{h, D}** = 5,4 m/s²

Osäkerhet K = 1,5 m/s²

Det angivna totalvärdet för vibrationer har mätts enligt en standardtestmetod och kan användas vid jämförelse av verktyg.

Det kan också användas vid preliminär uppskattning av exponering.

VARNING

- Vibrationsavgivning under verkligt användande av elverktyget kan skilja sig från det angivna totalvärdet beroende på det sätt som verktyget är använt på.

- Identifiera säkerhetsåtgärder som kan utföras för att skydda operatören som baseras på en uppskattning av utsättning i verkligheten (tar med i beräkningen alla delar av användandet så som när verktyget är avstängt och när det körs på tomgång utöver ut då startomkopplaren används).

OBSERVERA

Beroende på HiKOKIs kontinuerliga forsknings- och utvecklingsarbete, förbehåller HiKOKI rätten till ändringar av tekniska data utan föregående meddelande.

GENERELLE SIKKERHEDSADVARSLER FOR ELEKTRISK VÆRKTØJ

⚠ ADVARSEL

Læs alle sikkerhedsforskrifter og alle instruktioner. Hvis du ikke følger advarselne og instruktionerne, kan det medføre elektrisk stød, brand og/eller alvorlig tilskadekomst.

Gem alle advarsler og instruktioner, så du har dem til senere brug.

Termen "elektrisk værktøj" i advarselne henviser til værktøj, der tilsluttes lysnettet (med ledning), eller batteridrevet, (ledningsfrit) elektrisk værktøj.

1) Sikkerhed for arbejdsområde

- a) Hold arbejdsområdet rent og tilstrækkeligt oplyst.
Rodede eller mørke områder øger risikoen for ulykker.
- b) Anvend ikke elektrisk værktøj, hvis der er eksplosionsfare, f.eks. i nærheden af brændbare væsker, gasser eller støv.
Elektrisk værktøj frembringer gnister, som kan antænde støv eller dampe.
- c) Hold børn og tilskuere væk, mens det elektriske værktøj anvendes.
Distractioner kan medføre, at du mister kontrollen over værktøjet.

2) Elektrisk sikkerhed

- a) Det elektriske værktøjs stik skal passe til stikkontakten.
*Foretag aldrig nogen form for ændringer af stikket.
Brug ikke adapterstik til jorden (jordforbundet) elektrisk værktøj.
Stik, der ikke er ændret, og egnede stikkontakter nedsætter risikoen for elektrisk stød.*
- b) Undgå berøring af jordede eller jordforbundne overflader, f.eks. rør, radiatorer, komfurer og køleskabe.
Der er en øget risiko for elektrisk stød, hvis kroppen er jorden eller jordforbundet.
- c) Udsæt ikke elektrisk værktøj for regn eller våde forhold.
Hvis der trænger vand ind i det elektriske værktøj, øges risikoen for elektrisk stød.
- d) Misbrug ikke ledningen. Anvend aldrig ledningen til at bære, trække eller frakoble det elektriske værktøj.
*Undgå, at ledningen kommer i kontakt med varmekilder, olie, skarpe kanter eller bevægelige dele.
Beskadigede eller sammenfiltrede ledninger øger risikoen for elektrisk stød.*
- e) Når et elektrisk værktøj anvendes udendørs, skal der anvendes en forlængerledning, der er egnet til udendørs brug.
Ved brug af en ledning, der er egnet til udendørs brug, reduceres risikoen for elektrisk stød.
- f) Hvis du er nødsaget til at anvende det elektriske værktøj på et fugtigt sted, skal du anvende en strømforsyning, der er beskyttet med en fejlstrømsafbryder (RDC).
Brug af RDC reducerer risikoen for elektrisk stød.

3) Personlig sikkerhed

- a) Vær årvågen, kig efter, hvad du laver, og brug din sunde fornuft ved anvendelse af elektrisk værktøj.

Anvend ikke et elektrisk værktøj, hvis du er træt eller påvirket af narkotika, alkohol eller medicin. Et øjebliklig uopmærksomhed, mens det elektriske værktøj anvendes, kan medføre alvorlig personskade.

- b) Brug personligt sikkerhedsudstyr. Brug altid beskyttelsesbriller.
Ved brug af sikkerhedsudstyr som støvmaske, skridsikre sikkerhedssko, hjelm eller høreværn, når disse er påkrævet, reduceres antallet af personskader.
 - c) Undgå ulovligt start af værktøjet. Kontrollér, at kontakten er slået fra, før værktøjet slutes til lysnettet og/eller batteripakke, eller før du samler værktøjet op eller bærer på det.
Hvis du har fingeren på kontakten, når du bærer værktøjet, eller kontakten er slået til, når det elektriske værktøj tilføres strøm, øges risikoen for ulykker.
 - d) Afmonter alle justeringsnøgler eller skruenøgler, før det elektriske værktøj startes.
En skruenøgle eller en anden type nøgle, der sidder fast på en af det elektriske værktøjs roterende dele, kan medføre personskade.
 - e) Pas på ikke at få overbalance. Sørg hele tiden for at have et forsvarligt fodfæste og holde balancen.
Derved kan du bedre styre det elektriske værktøj i uventede situationer.
 - f) Vær hensigtsmæssigt påklædt. Vær ikke iført løst tøj eller løse smykker. Undgå, at dit hår, tøj og dine handsker kommer i nærheden af de bevægelige dele.
Løst tøj, løse smykker eller langt hår kan komme i klemme i de bevægelige dele.
 - g) Hvis der medfølger anordninger til udsugning og opsamling af støv, skal du kontrollere, at disse tilsluttes og anvendes på korrekt vis.
Brug af støvopsamling kan reducere støvrelaterede risici.
- #### 4) Brug og vedligeholdelse af elektrisk værktøj
- a) Pres ikke det elektriske værktøj. Anvend det korrekte elektriske værktøj til dit formål.
Arbejdet udføres bedre og mere sikkert ved brug af det rigtige værktøj ved den tilsigtede hastighed.
 - b) Anvend ikke det elektriske værktøj, hvis kontakten ikke tænder og slukker værktøjet.
Alt elektrisk værktøj, der ikke kan styres ved hjælp af kontakten, er farligt og skal repareres.
 - c) Tag stikket ud af stikkontakten og/eller batteripakken ud fra det elektriske værktøj, før du foretager justeringer, skifter tilbehør eller lægger det elektriske værktøj til opbevaring.
Sådanne præventive sikkerhedsforanstaltninger reducerer risikoen for at starte det elektriske værktøj utilsigtet.
 - d) Opbevar elektrisk værktøj, der ikke er i brug, utilgængeligt for børn, og lad ikke personer, der ikke er vant til elektrisk værktøj, eller som ikke har læst denne vejledning, anvende det elektriske værktøj.
Elektrisk værktøj er farligt i hænderne på uerfarne brugere.
 - e) Vedligehold elektrisk værktøj. Kontrollér for bevægelige dele, der er monteret forkert eller sidder fast, defekte dele eller andre forhold, der kan påvirke det elektriske værktøjs drift.
*Hvis det elektriske værktøj er beskadiget, skal det repareres før brug.
Mange ulykker skyldes dårligt vedligeholdt elektrisk værktøj.*

- f) **Hold skæreværktøj skarpt og rent.**
Der er mindre risiko for, at korrekt vedligeholdt skæreværktøj med skarpe kanter sætter sig fast, og det er nemmere at styre.
 - g) **Brug det elektriske værktøj, tilbehør og bits osv. i overensstemmelse med denne vejledning under hensynstagen til arbejdsforholdene og det arbejde, der skal udføres.**
Der kan opstå farlige situationer, hvis det elektriske værktøj bruges til andre formål end de tilsigtede.
- 5) **Service**
- a) **Få dit elektriske værktøj efterset af en kvalificeret reparationstekniker, der kun anvender originale reservedele.**
Derved sikres det, at sikkerheden ved det elektriske værktøj opretholdes.

- Jo større boret diameter er, desto større vil reaktionskraften på Deres arm blive.
Vær påpasselig med ikke at miste kontrollen over boret på grund af reaktionskraften.
For at opretholde fuld kontrol over boret, skal man sørge for et godt fodfæste, anvende sidegrebet, holde godt fast i boret med begge hænder, og sikre sig, at boret er i lodret stilling i forhold til det materiale, der bores i.
 - Forsigtighedshensyn ved boring
Boret kan blive overophedet under arbejdet; men det kan stadig anvendes. Køl ikke boret af i vand eller olie.
 - Forsigtighedshensyn umiddelbart efter brugen
Boremaskinen må ikke umiddelbart efter brugen, medens det stadig roterer, lægges på et sted, hvor der har samlet sig støv og boresmulder, da det kan blive suget ind i maskinen og ødelægge den. Vær altid opmærksom på denne mulighed.
8. **RCD**
Anvendelsen af en fejlstrømsafbryder med en nominal fejlstrøm på 30 mA eller derunder anbefales til enhver tid.

FORHOLDSREGEL

Hold børn og svagelige personer væk.
Når det ikke anvendes, skal værktøjet opbevares utilgængeligt for børn og svagelige personer.

SIKKERHEDSADVARSLER FOR BOREMASKINER











1. **Anvend hjælpehåndtag(ene), hvis værktøjet har sådanne.**
Tab af kontrol kan medføre personskade.
2. **Hold fast i det elektriske værktøj i gribelederne, når du udfører en opgave, hvor skæretilbehøret kan komme i kontakt med skjulte ledninger eller sin egen ledning.**
Skæretilbehør, der kommer i kontakt med en "strømførende" ledning kan gøre synlige metaldele på det elektriske værktøj "strømførende" og kan give operatoren elektrisk stød.

EKSTRA SIKKERHEDSFORSKRIFTER

1. Sørg for, at strømkilden til anvendelse overholder strømkravene angivet på produktets typeskilt.
2. Sørg for, at afbryderen er i positionen FRA.
Hvis stikket er tilsluttet en stikkontakt, mens afbryderen er i positionen TIL, går det elektriske værktøj i gang med det samme, hvilket kan medføre alvorlige ulykker.
3. Når arbejdsområdet fjernes fra strømkilden, skal du anvende en forlængerledning af tilstrækkelig tykkelse og nominal kapacitet. Forlængerledningen skal være så kort som det praktisk er muligt.
4. Hold godt fast i boremaskine og sidegrebet med begge hænder under brugen.
5. Anvend ikke handsker, som er lavet af et materiale, der ruller op, som for eksempel bomuld, uld, fiber etc.
6. I den boring i vægge, lofter eller gulve, skal det omhyggeligt undersøges, at der ikke forefindes elektriske kabler eller rør under overfladen.
7. **Boring**
 - Ved boring skal denne påbegyndes langsomt, hvorefter hastigheden øges gradvist i takt med at boringen skrider frem.
 - Udøv altid tryk i en lige linie med bitset. Udøv et tilstrækkeligt stort tryk til at opretholde boringen, men tryk ikke så meget, at motoren går i stå eller bitset afledes.
 - For at gøre risiko for motorstop eller gennembrud af materialet mindst mulig, skal man reducere trykket på boret og hjælpe bitset gennem den sidste del af hullet.
 - Hvis boret går i stå, skal man straks slippe trykkeren, fjerne bitset fra arbejdsområdet og begynde forfra igen. Lad være med at aktivere og deaktivere trykkeren i et forsøg på at starte et bor, der er gået i stå. Dette kan bevirke, at boret lider skade.

SYMBOLER

ADVARSEL
Det følgende viser symboler anvendt til maskinen.
Vær sikker på, at du forstår deres betydning, inden du begynder at bruge maskinen.

	D13VL: Boremaskine
	Læs alle sikkerhedsforskrifter og alle instruktioner.
	Kun for EU-lande Elektrisk værktøj må ikke bortskaffes som almindeligt husholdningsaffald! I henhold til det europæiske direktiv 2002/96/EU om bortskaffelse af elektrisk og elektronisk udstyr og gældende national lovgivning skal brugt elværktøj indsamles separat og tilbageleveres til en miljøvenlig genbrugsstation.
V	Nominal spænding
P	Strømeffekt
n ₀	Hastighed uden belastning
I	Slå boremaskine TIL
O	Slå boremaskine FRA
	Lock-on på kontakten Til / Fra
	Skift rotationshastighed - Høj hastighed
	Skift rotationshastighed - Lav hastighed
	Rotation med uret
	Rotation mod uret
	Kobl primært stik fra stikkontakten
	Klasse II værktøj

STANDARDTILBEHØR

Udover hovedenheden (1 enhed) indeholder pakken det tilbehør, der er opstillet i nedenstående.

- (1) Borepatronnøgle (Spec. kun for borepatron med nøgle)..... 1
 (2) Sidegreb 1
 (3) Dybdeanslag..... 1

Standardtilbehør kan ændres uden varsel.

ANVENDELSE

Boring af huller i metal, træ og plastik.

SPECIFIKATIONER

Spænding*1		(110 V, 120 V, 220 V, 230 V, 240 V) ~	
Optagen effekt		860 W*1	
Hastighedsområde		1	2
Omdr. ubelastet		0 – 1100 min ⁻¹	0 – 3000 min ⁻¹
Kapacitet	Stål	13 mm	8 mm
	Træ	40 mm	25 mm
Vægt*2		2,9 kg	

*1 Kontroller navnepladen på produktet, da der kan være forandring afhængig af område.

*2 Vægt: 1 overensstemmelse med EPTA-procedure 01/2003

BEMÆRK

Som følge af HiKOKIs fortløbende program for forskning og udvikling kan specifikationerne heri ændres uden forudgående varsel.

MONTERING OG ANVENDELSE

Handling	Figur	Side
Isoleret gribeblade	1	94
Fastgørelse og fjernelse af sidehåndtag	2	94
Ved hjælp af dybdeanslag	3	94
Af- og påmontering af bits	4	94
Valg af rotationsretning	5	95
Betjening af kontakt	6	95
Låsning af kontakten	7	95
Oplåsning af kontakt	8	95
Skift rotationshastighed	9	96
Valg af tilbehør	—	97

Valg af det rigtige borebit

- Boring i metal eller i plastik
 Brug et almindeligt metalbor.
- Ved boring i træ
 Anvend almindelige borebits til boring i træ.
 Dog skal der anvendes borebits til boring i metal, når der bores huller på 6,5 mm eller mindre.

VEDLIGEHOLDELSE OG EFTERSYN

1. Eftersyn af borebits

Eftersom anvendelse af et slidt borebit vil bevirke, at motoren ikke fungerer efter hensigten, skal et borebit straks skiftes ud med et nyt eller det skal skærpes, hvis slitage konstateres.

2. Eftersyn af monteringsskrue

Efterse regelmæssigt alle monteringsskrue, og sørg for, at de er spændt ordentligt. Hvis nogle af skrueene er løse, skal du omgående spænde dem igen. Hvis du ikke gør det, kan det medføre alvorlig fare.

3. Vedligeholdelse af motoren

Motor delen er selve "hjertet" af det elektriske værktøj. Udvis forsigtighed for at sikre, at motordelen ikke beskadiges og/eller bliver våd af olie eller vand.

4. Eftersyn af kulstofbørsterne

For din fortsatte sikkerhed og beskyttelse mod elektrisk stød må der KUN udføres eftersyn af kulbørsterne og udskiftning på dette værktøj af et HiKOKI-autoriseret servicecenter.

5. Udskiftning af netledning

Hvis udskiftningen af netledningen er nødvendig, skal den foretages af et HiKOKI-autoriseret servicecenter for at undgå fare for sikkerheden.

FORSIGTIG

Ved drift og vedligeholdelse af elektrisk værktøj skal gældende sikkerhedsbestemmelser og -standarder for hvert land overholdes.

GARANTI

Vi yder garanti på elektriske værktøjer fra HiKOKI i henhold til lovmæssige/nationale særbestemmelser alt efter land. Denne garanti dækker ikke defekter eller beskadigelse som følge af mishandling, misbrug eller normal slitage. I tilfælde af klager bedes du indsende det elektriske værktøj, i samlet tilstand, med det GARANTIBEVIS, der forefindes i slutningen af denne håndteringsvejledning, til et HiKOKI-autoriseret servicecenter.

Information om luftbåren støj og vibration

De målte værdier blev fastsat i overensstemmelse med EN60745 og erklæret i overensstemmelse med ISO 4871.

Det afmålte A-vægtede lydniveau: 96 dB (A)

Det afmålte A-vægtede lydtrykniveau: 85 dB (A)

Usikkerhed K: 3 dB (A).

Brug høreværn.

De samlede vibrationsværdier (treksiel vektorsum) bestemt i overensstemmelse med EN60745.

Boring i metal:

Vibrationsudsendelsesværdi $a_{h, D} = 5,4 \text{ m/s}^2$

Usikkerhed K = 1,5 m/s²

Den angivne totale vibrationsværdi er blevet målt i henhold til en standardiseret testmetode og kan anvendes til at sammenligne et værktøj med et andet.

Den kan også anvendes ved en indledningsvis vurdering af eksponeringen.

ADVARSEL

- Vibrationsudsendelsen under faktisk brug af det elektriske værktøj kan afvige fra den erklærede totalværdi alt efter, hvordan værktøjet anvendes.

- For at identificere sikkerhedsforanstaltningerne til beskyttelse af brugeren, er der foretaget en vurdering af eksponeringen ved brug under virkelige forhold (hvor der er taget højde for alle dele af betjeningscyklen, som fx når værktøjet er slukket, og når det kører i tomgang, udover tiden hvor der trykkes på aftrækkeren).

BEMÆRK

Som følge af HiKOKIs fortløbende program for forskning og udvikling kan specifikationerne heri ændres uden forudgående varsel.

GENERELLE SIKKERHETSFORHOLDSREGLER FOR ELEKTROVERKTØY

⚠ ADVARSEL

Les alle sikkerhetsadvarsler og instruksjoner.

Følges ikke alle advarsler og instruksjoner, kan det medføre elektrisk støt, brann og/eller alvorlig personskade.

Ta vare på alle varsler og instruksjoner for fremtidig bruk.

Betegnelsen "elektroverktøy" i advarslene henviser til ditt elektriske elektroverktøy (med ledning) og batteridrevet elektroverktøy.

1) Sikring på arbeidsområdet

- a) **Hold arbeidsområdet rent og godt opplyst.**
Uryddige eller mørke områder kan føre til ulykker.
- b) **Bruk aldri elektroverktøy på steder med fare for eksplosjon, slik som i nærheten av brennbare væsker, gass eller støv.**
Støv eller gasser kan antennes av gnister fra elektroverktøyet.
- c) **La aldri barn eller andre personer stå i nærheten når du bruker et elektroverktøy.**
Du kan bli forstyrret og miste kontroll over verktøyet.

2) Elektrisk sikkerhet

- a) **Støpslet på elektroverktøyet må passe med vegguttaket.**
Du må aldri endre støpslet på noen måte. Bruk aldri en adapter sammen med et jordet elektroverktøy.
Uendrede støpsler og passende uttak vil redusere faren for elektrisk støt.
- b) **Unngå å komme i kontakt med jodede overflater slik som rør, radiatorer, komfyrer eller kjøleskap.**
Faren for elektrisk støt vil være større dersom du er jordet.
- c) **Ikke utsett elektroverktøyene for regn eller våte omgivelser.**
Dersom det kommer vann inn i elektroverktøyet, vil det øke faren for elektrisk støt.
- d) **Ikke skad ledningen. Bruk aldri ledningen til å bære, trekke eller kople fra elektroverktøyet. Hold strømledningen unna varme, olje, skarpe kanter eller bevegelige deler.**
Skadde eller innfiltrede ledninger øker faren for elektriske støt.
- e) **Når du bruker elektroverktøy utendørs, bruk en skjoteledning som er egnet for utendørs bruk.**
Bruk av en skjoteledning som er beregnet for utendørs bruk, vil redusere faren for elektrisk støt.
- f) **Hvis bruk av elektroverktøyet i et fuktig område ikke kan unngås, bruk et strømmuttak med jordfeilbryter.**
Bruk av jordfeilbryter reduserer faren for elektriske støt.

3) Personlig sikkerhet

- a) **Vær påpasselig, se hva du gjør og bruk sunn fornuft når du bruker et elektroverktøy.**
Du må aldri bruke et elektroverktøy når du er sliten eller trett, eller dersom du er påvirket av narkotiske stoffer, alkohol eller medisiner.
Når du bruker et elektroverktøy, vil kun et par sekunders uoppmerksomhet kunne føre til alvorlige personskader.
- b) **Bruk personlig verneutstyr. Bruk alltid vernebriller.**

Hvis du bruker verneutstyr slik som støvmasker, sklislire vernesko, hjelm eller hørselsvern vil dette redusere faren for personskader.

- c) **Forhindre utilsiktet start av elektroverktøyet. Pass på at bryteren på elektroverktøyet er slått av før verktøyet koples til veggkontakten og/eller batteriet, eller før verktøyet løftes eller bæres.**
Hvis du holder fingeren på bryteren når du bærer elektroverktøyet, eller dersom bryteren er slått på når det er koblet til en strømkilde kan det oppstå ulykker.
- d) **Fjern eventuelle justeringsnøkler eller skrunøkler før du slår på elektroverktøyet.**
Dersom en justeringsnøkkel eller skrunøkkel er festet til en roterende del på elektroverktøyet når det startes, kan det føre til personskade.
- e) **Ikke strekk eller len deg for langt. Pass på at du står stødig og har god balanse til enhver tid.**
 Dette vil gi deg bedre kontroll over elektroverktøyet i uventede situasjoner.
- f) **Ha på deg riktig tøy. Bruk ikke løse klær eller smykker. Hold hår, klær og hansker unna bevegelige deler.**
Løse klær, smykker eller langt hår kan vikle seg inn i de bevegelige delene.
- g) **Hvis verktøyet leveres med en støvsamler eller annet oppsamlingsutstyr, må du passe på at disse monteres og brukes på riktig måte.**
Bruk av støvoppsamler kan redusere støvrelaterte farer.
- 4) **Bruk og vedlikehold av elektroverktøy**
 - a) **Ikke bruk makt på elektroverktøyet. Bruk riktig elektroverktøy til arbeidet som skal utføres.**
Riktig elektroverktøy vil gjøre arbeidet lettere og tryggere i den brukshastigheten det er beregnet til.
 - b) **Ikke bruk elektroverktøyet dersom av/på-knappen ikke virker.**
Det er farlig å bruke elektroverktøy som ikke kan kontrolleres ved bruk av av/på-knappen. Verktøyet må da repareres.
 - c) **Kople støpselet fra stikkkontakten og/eller batteripakken fra elektroverktøyet før du foretar justeringer, bytter tilbehør eller lagrer elektroverktøyet.**
Slike forebyggende sikkerhetstiltak reduserer risikoen for å starte elektroverktøyet ved et uhell.
 - d) **Lagre elektroverktøyet som ikke er i bruk utlengelig for barn og la aldri personer som ikke er kjent med elektroverktøyet eller denne brukerveiledningen bruke elektroverktøyet.**
Elektroverktøy er farlige hvis det brukes av uerfame personer.
 - e) **Vedlikehold elektroverktøy. Se etter forskjøvne eller fastlåste bevegelige deler, skader på deler eller andre forhold som kan påvirke funksjonen til elektroverktøyet.**
Hvis elektroverktøyet er skadet må det repareres før det brukes.
Mange ulykker oppstår på grunn av dårlig vedlikehold av elektroverktøy.
 - f) **Hold skjæreverktøy skarpe og rene.**
Riktig vedlikehold av skjæreverktøy med skarpe skjærekanten vil redusere faren for at de låser seg, samtidig som de vil være lettere å kontrollere.
 - g) **Bruk elektroverktøyet, ekstrautstyr, bor osv. i samsvar med disse instruksjonene, og ta alltid arbeidsoppgavene og arbeidsforholdene med i betraktning.**
Hvis elektroverktøyet benyttes til annen bruk enn det er beregnet for, kan det oppstå farlige situasjoner.

5) Service

- a) Servicearbeid på elektroverktøyet ditt skal kun utføres med identiske reservedeler av en kvalifisert reparatør.

Dette vil sikre at sikkerheten på elektroverktøyet opprettholdes.

FORHOLDSREGLER

Hold avstand til barn og svake personer. Når det ikke er i bruk, skal elektroverktøy oppbevares utilgjengelig for barn og svake personer.

SIKKERHETS ADVARSLER FOR BOREMASKIN

1. Bruk ekstra håndtak, hvis disse følger med. Tap av kontroll kan føre til personskade.
2. Ved bruk i situasjoner hvor skjæretilbehøret kan komme i kontakt med skjulte kabler eller sin egen ledning, må du holde elektroverktøy med isolerte gripeflater. Dersom skjæretilbehøret kommer i kontakt med en "strømførende" ledning kan dette gjøre eksponerte metalldele i elektroverktøyet "strømførende" og kan gi brukeren elektrisk støt.

FLERE SIKKERHETSADVARSLER

1. Kontroller at strømkilden som skal brukes følger strømkravene angitt på produktets navneplate.
2. Sørg for at strømbryteren står på AV. Hvis støpslet er koplet til en stikkontakt med strømbryteren står PÅ, vil elektroverktøyet umiddelbart starte opp. Dette kan forårsake alvorlige ulykker.
3. I tilfeller der arbeidsområdet er langt unna strømkilden, bruker du en skjøteledning med passende tykkelse og merkeytelse. Skjøteledningen bør være så kort som praktisk mulig.
4. Hold godt fast i boremaskinen og sidehåndtaket med begge hender under bruk.
5. Bruk ikke hansker som er laget av stoff som kan rulle opp slik som bomull, ull, stoff eller streng.
6. Før boring inn i vegger, tak eller gulv, må en sjekke at det ikke finnes elektriske kabler eller ledninger på insiden.
7. Boring
 - Start boringen langsomt og øk hastigheten gradvis.
 - Legg alltid trykk på verktøyet i rett vinkel på bitset. Hold et godt nok trykk på verktøyet til at boringen fortsetter men ikke så stort trykk at motoren stanser eller bitset skades.
 - For å redusere faren for at verktøyet stanser eller trenger gjennom materialet, reduseres trykket på verktøyet og bitset like før gjennomboringen skjer.
 - Hvis boremaskinen stanser må bryteren slippes omgående. Fjern bitset fra hullet og start igjen. Trykk ikke bryteren på og av i ett sett for å prøve få ut et bits som har satt seg fast. Det kan ødelegge maskinen.
 - Jo større bits, dess kraftigere tilbakeslag fra maskinen på operatørens arm. Vær forsiktig så du ikke mister kontrollen over verktøyet pga. denne tilbakeslagskraften. Kontroll over verktøyet kan opprettholdes ved å sørge for godt fottfeste, bruke sidehåndtaket, holde godt fast i boremaskinen med begge hender og sikre at verktøyet er vinkelrett på materialet.
 - Forholdsregler ved boring
 - Boret kan overopphetas under boring; det er likevel istand til å bore som det skal. Boret må ikke avkjøles i vann eller olje.
 - Viktig like etter bruk
 - Straks etter bruk, mens boret fremdeles roterer, unngå å plassere maskinen på et sted hvor det er mye spon og





sagflis da dette lett kan trenge inn i boremekanismen. Vær spesielt oppmerksom på dette.

8. Jordfeilbryter
 - Bruk av en jordfeilbryter med en kontinuerlig nominell reststrøm på 30 mA eller mindre anbefales.

SYMBOLER

ADVARSEL

Følgende symboler brukes for maskinen. Sørg for å forstå betydningen av disse symbolene før maskinen tas i bruk.

	D13VL: Boremaskin
	Les alle sikkerhetsadvarsler og instruksjoner.
	Kun for EU-land Kasser aldri elektroverktøy sammen med husholdningsavfall! I overholdelse av EU-direktiv 2002/96/EF om kassering av elektrisk og elektronisk utstyr og dets implementeringsrekkefølge i samsvar med nasjonale lover, må elektroverktøy som har nådd slutten av sin levetid samles inn separat og returneres til et miljøvennlig kompatibelt gjenvinningsanlegg.
V	Merkespenning
P	Strømbehov
n ₀	Ubelastet hastighet
I	Slå PÅ
O	Slå AV
Lock I	På / av-bryter lock-on
H	Endre rotasjons hastighet - Høy hastighet
L	Endre rotasjons hastighet - Lav hastighet
R	Medurs rotasjon
L	Moturs rotasjon
	Koble hovedstøpslet fra det elektriske uttaket
	Klasse II verktøy

STANDARD TILBEHØR

I tillegg til hovedenheten (1 enhet) inneholder pakken tilbehør som er listet opp nedenfor.

- (1) Chucknøkkel (Spes. Kun for nøklet chuck)..... 1
- (2) Sidehåndtak..... 1
- (3) Dybdemåler..... 1

Standard tilbehør kan endres uten varsel.

Norsk

ANVENDELSE

Boring av hull i metall, tre og plastikk.

SPESIFIKASJONER

Spenning*1	(110 V, 120 V, 220 V, 230 V, 240 V) ~		
Opptatt effekt	860 W*1		
Hastighetsområde	1	2	
Tomgangshastighet	0 – 1100 min ⁻¹	0 – 3000 min ⁻¹	
Kapasitet	Stål	13 mm	8 mm
	Tre	40 mm	25 mm
Vekt*2	2,9 kg		

*1 Se etter på produktets dataskilt etter som det kan variere etter hvilket strøk en er i.

*2 Vekt: I henhold til EPTA-prosedyre 01/2003

MERK

På grunn av HiKOKIs kontinuerlige forsknings- og utviklingsprogram kan spesifikasjonene i dette dokumentet endres uten forvarsel.

MONTERING OG BRUK

Handling	Figur	Side
Isolert gripeflate	1	94
Feste og fjerne sidehåndtaket	2	94
Bruk av dybdemåler	3	94
Montering og demontering av borbitt	4	94
Velge rotasjonsretning	5	95
Bryterbruk	6	95
Låse bryteren	7	95
Frigjøre bryteren	8	95
Endre rotasjons hastighet	9	96
Valg av tilbehør	—	97

Velge egnet borbitts

- Når du skal bore i metall eller plastikk
Bruk en vanlig borbitt for metall.
- Ved boring i tre
Bruk et ordinært trearbeidende borbitts. Men ved boring av hull som er 6,5 mm eller mindre, brukes et metallarbeidende borbitts.

VEDLIKEHOLD OG INSPEKSJON

1. Inspisere bitset

Siden bruk av et nedslippt bits kan få motoren til svikte og redusere boreeffekten, må bitset skiftes ut med et nytt straks en merker at det er sløvt.

2. Inspisere monteringskruene

Gjennomfør regelmessig kontroll av alle monteringskruer og at de er skikkelig strammet. Hvis noen av skruene er løse, stram dem umiddelbart. Hvis du unnlater å gjøre dette, kan det oppstå alvorlig fare.

3. Vedlikehold av motoren

Motorrotasjonen er selve "hertet" til elektroverktøyet. Vær forsiktig slik at rotasjonen ikke blir skadet og/eller våt av olje eller vann.

4. Inspisere karbonbørstene

For kontinuerlig sikkerhet og vern fra elektriske støt, bør inspiserings av karbonbørster og utskiftninger av verktøyets deler KUN gjennomføres av et autorisert HiKOKI servicecenter.

5. Skifte ut strømkabelen

Hvis det er nødvendig å skifte ut strømkabelen, må dette gjøres av et autorisert HiKOKI-verksted for å forhindre en sikkerhetsfare.

FORSIKTIG

I drift og vedlikehold av elektroverktøy må sikkerhetsforskriftene og standardene for hvert land overholdes.

GARANTI

Vi garanterer HiKOKI elektroverktøy i samsvar med lovfestet/landsspesifikke forskrifter. Denne garantien dekker ikke feil eller skader på grunn av misbruk, vanstell, eller normal slitasje. Hvis du ønsker å klage, vennligst send elektroverktøyet, ikke demontert, med GARANTISERTIFIKATET som finnes på slutten av denne brukerveiledningen, til et autorisert HiKOKI-verksted.

Informasjon om luftbårne lyder eller vibrasjoner

De målte verdiene ble fastsatt i samsvar med EN60745 og erklært i samsvar med ISO 4871.

Målt A-veid lyd effekt nivå: 96 dB (A)

Målt A-veid lyd trykknivå: 85 dB (A)

Usikkerhet K: 3 dB (A).

Bruk hørselvern.

Total vibrasjonsverdi (triax vektor sum) beregnet ifølge EN60745.

Boring i metall:

Vibrasjonsutslippsverdi **a_h, D** = 5,4 m/s²

Usikkerhet K = 1,5 m/s²

Den totale vibrasjonsverdien som er opplyst, er målt i henhold til en standard testmetode og kan brukes til å sammenligne et verktøy med et annet.

Den kan også brukes som en foreløpig estimering av eksponering.

ADVARSEL

○ Vibrasjonsemisjonen under bruk av elektroverktøyet kan variere fra den opplyste totalverdien avhengig av hvordan maskinen brukes.

○ Identifiser sikkerhetstiltak basert på hvor utsatt brukeren vil være under de gjeldende bruksforholdene, for å beskytte brukeren (vurdert i forhold til bruken, som hvor mange ganger maskinen er slått på eller av og tomgangskjøring i tillegg til aktiv bruk).

MERK

På grunn av HiKOKIs kontinuerlige forsknings- og utviklingsprogram kan spesifikasjonene i dette dokumentet endres uten forvarsel.

YLEISET SÄHKÖTYÖKALUA KOSKEVAT TURVALLISUUSVAROITUKSET

VAROITUS

Lue kaikki turvallisuutta koskevat varoitukset ja kaikki ohjeet.

Jos varoituksia, ta ohjeita ei noudateta, on olemassa sähköiskun, tulipalon ja/tai vakavan henkilövahingon vaara.

Säilytä kaikki varoitukset ja ohjeet tulevaa käyttöä varten.

Varoituksissa mainittu "sähkötyökalu"-termi viittaa verkkovirtakäyttöiseen (johdolliseen) sähkötyökaluun tai akkukäyttöiseen (johdottomaan) sähkötyökaluun.

1) Työkentteläyteen turvallisuus

- Pidä työskentelyalue siistinä ja hyvin valaistuna.**
Onnettomuuksia sattuu herkemmin epäsiistissä tai pimeässä ympäristössä.
- Älä käytä sähkötyökaluja räjähdysvaarallisissa paikoissa, kuten paikoissa, joissa on herkästi syttyviä nesteitä, kaasuja tai pölyä.**
Sähkötyökaluista lähtevät kipinät voivat sytyttää pölyn tai höyryä.
- Pidä lapset ja sivulliset pois lähetyviltä, kun käytät sähkötyökalua.**
Häiriötekijät voivat aiheuttaa laitteen hallinnan menetyksen.

2) Sähköturvallisuus

- Sähkötyökalun pistoke on yhdistettävä oikeanlaiseen pistorasiaan.**
Älä muunna pistoketta mitenkään.
Älä käytä sovintipistokkeita yhdessä maadoitettujen sähkötyökalujen kanssa.
Muuntelemattomien pistokkeiden ja oikeanlaisten pistorasioiden käyttäminen vähentää sähköiskun vaaraa.
- Vältä koskettamasta maadoitettuihin pintoihin, kuten putkiin, lämpöpattereihin, liesiin ja jääkaappeihin.**
Sähköiskun vaara on suurempi, jos kehosi on maadoitettu.
- Älä altista sähkötyökaluja sateelle tai kosteudelle.**
Sähköiskun vaara lisääntyy, jos sähkötyökaluun pääsee vettä.
- Älä käytä johtoa väärin. Älä kannata tai vedä sähkötyökalua johdon varassa tai irrota pistoketta vetämällä johdosta.**
Pidä johto erillään kuumuudesta, öljystä, terävistä kulumista tai liikkuvista osista.
Sähköjohdon vahingoittuminen tai sotkeutuminen lisää sähköiskun vaaraa.
- Jos käytät sähkötyökalua ulkona, käytä ulkokäyttöön sopivaa jatkojohtoa.**
Ulkokäyttöön sopivan sähköjohdon käyttäminen vähentää sähköiskun vaaraa.
- Jos sähkötyökalun käyttö kosteassa paikassa on välttämätöntä, käytä vikavirtalaitteella (RCD) suojattua virtalähdettä.**
RCD:n käyttö vähentää sähköiskun vaaraa.

3) Henkilökohtainen turvallisuus

- Keskity työhön, ole huolellinen ja käytä sähkötyökalua harkiten.**
Älä käytä sähkötyökalua väsyneenä tai alkoholin, lääkkeiden tai huumeiden vaikutuksen alaisena.
Keskittymisen herpaantuminen pieneksikin hetkeksi voi aiheuttaa vakavan henkilövahingon.
- Käytä henkilökohtaisia suojavarusteita. Käytä aina suojalaseja.**

Suojavarusteiden, kuten hengityssuojaimen, liukumattomien turvakenkien, kypärän ja kuulosuojaimien, käyttö tarvittaessa vähentää henkilövahinkojen vaaraa.

- Estä koneen tahaton käynnistyminen.**
Varmista, että virtakytkin on pois päältä ennen virtalähteeseen ja/tai akkuun yhdistämistä sekä ennen työkalun nostamista tai kantamista.
Sähkötyökalujen kantaminen, kun sormi on virtakytkimellä, tai virran kytkeminen sähkötyökaluihin, joiden virtakytkin on päällä, lisää onnettomuusrisiä.
 - Poista säätämässä käytetyt jakoavaimet tms. sähkötyökalusta ennen sen käynnistämistä.**
Sähkötyökalun pyöryvään osaan jätetty väänniin tai avain voi aiheuttaa henkilövahingon.
 - Älä kurkottele. Seiso aina vakaasti tasapainossa.**
Tällöin sähkötyökalua on helpompi hallita odottamattomissa tilanteissa.
 - Käytä sopivia vaatteita. Älä käytä löysiä vaatteita tai koruja. Pidä hiukset, vaatteet ja käsinneet pois liikkuvista osista.**
Löysät vaatteet, korut tai pitkät hiukset voivat tarttua liikkuviin osiin.
 - Jos laitteeseen voi yhdistää pölynsuodatus- ja keräyssisälaitteen, varmista, että ne yhdistetään ja niitä käytetään oikein.**
Pölynkeräyksen käyttö voi vähentää pölyyn liittyviä vaaratilanteita.
- Sähkötyökalun käyttäminen ja huoltaminen**
 - Älä pakota sähkötyökalua. Käytä tarkoitukseen soveltuva sähkötyökalua.**
Oikea sähkötyökalu selviytyy tehtävästä paremmin ja turvallisemmin toimiessaan sille suunnitellulla teholla.
 - Älä käytä sähkötyökalua, jos se ei käynnisty tai sammuu virtakytkimestä.**
Sähkötyökalut, joita ei voi hallita virtakytkimen avulla, ovat vaarallisia, ja ne on korjattava.
 - Irrota pistoke virtalähteestä ja/tai akku sähkötyökalusta ennen säätöjen tekemistä, osien vaihtamista tai sähkötyökalujen varastoinnista.**
Nämä ennakoivat turvatoimet vähentävät sähkötyökalun tahattoman käynnistymisen vaaraa.
 - Säilytä käyttämättömät sähkötyökalut lasten ulottumattomissa äläkä anna sellaisen henkilöiden käyttää sähkötyökaluja, jotka eivät ole perehtyneet niihin tai näihin ohjeisiin.**
Sähkötyökalut ovat vaarallisia kokemattomien henkilöiden käsissä.
 - Huolla sähkötyökalut. Tarkista liikkuvien osien kiinnitykset ja kohdistukset, osien eheys ja muut sähkötyökalujen toimintaan vaikuttavat tekijät.**
Jos sähkötyökalu on vahingoittunut, korjauta se ennen käyttämistä.
Monet onnettomuudet johtuvat puutteellisesti huolletuista sähkötyökaluista.
 - Pidä leikkuutyökalut terävinä ja puhtaina.**
Oikein huolletut leikkuutyökalut, joissa on terävät leikkuupinnat, tarttuvat harvemmin kiinni, ja niiden hallinta on helpompaa.
 - Käytä sähkötyökalua, varusteita, työkalun teriä jne. näiden ohjeiden mukaisesti ja ota huomioon työskentelyolosuhteet sekä tehtävä työ.**
Jos sähkötyökalua käytetään toimintoihin, joihin sitä ei ole tarkoitettu, voi syntyä vaaratilanteita.
 - Huolto**
 - Anna sähkötyökalu huollettavaksi valtuutetulle henkilölle, joka käyttää alkuperäisiä osia vastaavia varaosia.**
Tämä pitää sähkötyökalun turvallisena.

Suomi

TURVATOIMET

Pidä lapset ja mielentilaltaan epävakaat henkilöt poissa laitteen lähetyiltä.

Kun työkalua ei käytetä, se on säilytettävä poissa lasten ja mielentilaltaan epävakaiden henkilöiden ulottuvilta.

SÄHKÖPORAN TURVALLISUUSVAROITUKSET

- Käytä lisäkahvaa (tai -kahvoja), jos se toimitettiin työkalun mukana.**
Hallinnan menettäminen voi aiheuttaa loukkaantumisen.
- Pidä kiinni sähkötyökalun eristetyistä tarttumapinnoista, kun teet työtä, jossa leikkaustyökalu voi osua piilossa olevaan sähköjohtoon tai laitteen omaan johtoon.**
Jos leikkauslisävaruste osuu jännitteeseen johtoon, se saattaa tehdä sähkötyökalun paljaista metalliosista jännitteisiä, jolloin käyttäjä voi saada sähköiskun.

LISÄÄ TURVALLISUUTTA KOSKEVIA VAROITUKSIA

- Varmista, että käytettävä virtalähde vastaa tuotteen tyyppikilvessä määritettyjä virtavaatimuksia.
- Varmista, että virtakytkin on pois päältä (OFF-asennossa).
Jos virtapistoke yhdistetään pistorasiiaan, kun virtakytkin on päällä, työkalu käynnistyy välittömästi, mikä saattaa aiheuttaa vakavan onnettomuuden.
- Kun työskentelyalue on kaukana virtalähteestä, käytä riittävän paksua jatkojohtoa, jolla on riittävä nimelliskapasiteetti. Pidä jatkojohto mahdollisimman lyhyenä.
- Pidä käytön aikana molemmin käsin lujasti kiinni sähköporasta ja sivukahvasta.
- Älä käytä sellaisia käsiineitä, jotka tahtovat nousta ylös, kuten esim. puuvillasta, villasta, kankaasta jne. valmistettuja.
- Ennen kuin poraat seinään, kattoon tai lattiaan, varmista, että sisällä ei ole sähköjohtoja tai johtimia.
- Poraus**
 - Aloita poraus hitaasti ja suurena nopeutta vähitellen.
 - Paina aina suoraan. Paina tarpeeksi porausta varten, mutta älä paina niin voimakkaasti, että moottori leikkautuu kiinni tai terä rikkoutuu.
 - Jotta saadaan vähennettyä moottorin kiinnileikkautumisvaara ja kun porataan materiaalin läpi, vähennä painovoimaa ja auta terää menemään viimeisen reikäosan läpi.
 - Jos pora juuttuu kiinni, vapauta kytkin heti, ota terä pois työstökappaleesta ja aloita uudelleen. Älä kytke ja katkaise kytkintä kiinnileikkautuneen poran käynnistämiseksi. Pora saattaa vahingoittaa.
 - Mitä suurempi poranterän halkaisija, sitä suurempi käsiisi kohdistuva vastavoima. Varo etten menetä poran hallintaa tämän vastavoiman seurauksena. Jotta työkalu saadaan pidettyä hallinnassa, ota tukeva asento, käytä sivukahvaa, pidä porasta kiinni lujasti kummallakin kädellä ja katso, että pora on suorassa porattavaan materiaaliin nähden.
- Huomautuksia porauksesta**
 - Poran terä saattaa kuumentua käytössä; sitä voidaan kuitenkin yhä käyttää. Älä jäähdytä poran terää vedessä tai öljyssä.
 - Olettava huomioon heti käytön jälkeen
Jos pora asetetaan heti käytön jälkeen sen vielä pyöriessä paikkaan, jossa on roskia ja pälyä, pöly saattaa imeytyä poran mekanismisiin. Pidä tämä mahdollisuus aina mielessäsi.



8. RCD

Suosittelemme käyttämään aina jäännösvirtalaitetta, jonka nimellisjäännösvirta on 30 mA tai vähemmän.

SYMBOLIT

VAROITUS

Seuraavassa esitellään koneessa käytetyt symbolit. Varmista, että ymmärrät niiden merkityksen, ennen kuin aloitat koneen käytön.

	D13VL: Sähköpora
	Lue kaikki turvallisuuksia koskevat varoitukset ja kaikki ohjeet.
	Koskee vain EU-maita Älä hävitä sähkötyökaluja tavallisen kotitalousjätteen mukana! Sähkö- ja elektroniikkaromua koskevan EU-direktiivin 2002/96/EY ja sen maakohtaisten sovellusten mukaisesti käytetyt sähkötyökalut on kerättävä erikseen ja vietävä ympäristöstävälliseen kierrätyslaitokseen.
V	Nimellisjännite
P	Virtatulo
n ₀	Tyhjäkäyntinopeus
I	Kytkeminen PÄÄLLE
O	Kytkeminen POIS PÄÄLTÄ
Lock I	Päällä / pois-kytkimen lukitus
H	Muuta pyörimisnopeutta - nopea
L	Muuta pyörimisnopeutta - hidas
(R)	Pyöriminen myötäpäivään
(L)	Pyöriminen vastapäivään
	Irrota verkkopistoke pistorasiasta
	Luokan II työkalu

PERUSVARUSTEET

Päälaitteen (1 laite) lisäksi pakkaus sisältää alla luetellut varusteet.

- Istukka-avain (Tekniset tiedot vain avaimella varustetun istukalle)..... 1
- Sivukädensija..... 1
- Syvyysmittari..... 1

Perusvarusteet voivat muuttua ilman erillistä ilmoitusta.

SOVELLUKSET

Reikien poraus metalliin, puuhun ja muoviiin.

TEKNISET TIEDOT

Jännite*1	(110 V, 120 V, 220 V, 230 V, 240 V) ~		
Ottoteho	860 W*1		
Nopeusalue	1	2	
Kuormittamaton nopeus	0 – 1100 min ⁻¹	0 – 3000 min ⁻¹	
Teho	Terä	13 mm	8 mm
	Puu	40 mm	25 mm
Paino*2	2,9 kg		

*1 Älä unohda tarkistaa tuotteen nimikilpeä, koska siinä saattaa olla eroja maasta riippuen.

*2 Paino: EPTA-menetellyn 01/2003 mukaan

HUOMAA

Koska HiKOKI tekee jatkuvasti tutkimus- ja kehitystyötä, tässä ilmoitetut tekniset tiedot voivat muuttua ilman ennakoilmoitusta.

KIINNITTÄMINEN JA KÄYTTÖ

Toimenpide	Kuva	Sivu
Eristetty tartuntapinta	1	94
Sivukahvan korjaus ja poistaminen	2	94
Syvyysmittarin käyttäminen	3	94
Terän asennus ja poisto	4	94
Pyörimissuunnan valinta	5	95
Kytkimen käyttö	6	95
Kytkimen lukitseminen	7	95
Kytkimen vapauttaminen	8	95
Pyörimisnopeuden muuttaminen	9	96
Varusteiden valitseminen	—	97

Sopivan poranterän valinta

- Porattaessa metallia tai muovia
Käytä erityistä metalliterää.
- Porattaessa puuhun
Käytä tavallista puutyöstöön tarkoitettua terää. Kuitenkin kun porataan 6,5 mm tai pienempiä reikiä, käytä metallityöstöön tarkoitettua terää.

HUOLTO JA TARKASTUS

1. Poranterien tarkistus

Koska kuluneen poranterän käyttö saattaa aiheuttaa moottorin vikatoimintoja ja heikentää tehokkuutta, terä on vaihdettava tai teroitettava heti, kun kulumista havaitaan.

2. Kiinnitysruuvien tarkistaminen

Tarkista kaikki kiinnitysruuvit säännöllisesti ja varmista, että ne on kunnolla kiristetty. Jos ruuvit ovat löysällä, kiristä ne välittömästi. Tämän tekemättä jättäminen voi aiheuttaa vakavan vaaran.

3. Moottorin huolto

Moottorin käämi on sähkötyökalun ”ydin”. Varo, ettei käämi vahingoitu ja/tai altistu öljylle tai vedelle.

4. Hiiliharjojen tarkistaminen

Turvallisuutesi vuoksi ja sähköiskun välttämiseksi VAIN valtuutetun HiKOKI-huoltokeskuksen tulee suorittaa hiiliharjojen tarkistus ja vaihto.

5. Virtajohdon vaihtaminen

Jos virtajohdo on vaihdettava, vaihto on turvallisuussyistä teetetävä valtuutetussa HiKOKI-huoltokeskuksessa.

HUOMAUTUS

Sähkötyökalun käytössä ja huoltamisessa tulee ottaa kunkin maan turvallisuussäännökset ja -standardit huomioon.

TAKUU

Myönnämme HiKOKI-sähkötyökaluille takuun lakisääteisten/kansallisten erityissääntelyiden mukaisesti. Tämä takuu ei kata vikoja tai vaurioita, jotka johtuvat väärinlaisesta tai kielletystä käytöstä tai normaalista kulumisesta. Reklamaatiotapauksessa lähetä purkamaton sähkötyökalu ja tämän käyttöoppaan lopussa oleva TAKUUSERTIFIKAATTI valtuutettuun HiKOKI-huoltokeskukseen.

Tietoja ilmvälitteisestä melusta ja värinästä

Mittausarvot on määritetty EN60745-standardin mukaisesti ja ilmoitettu ISO 4871 -standardin mukaisesti.

Mitattu A-painotteen äänitehotaso: 96 dB (A)

Mitattu A-painotteen äänipainearvo: 85 dB (A)

Epävarmuus K: 3 dB (A).

Käytä kuulonsuojaimia.

Värinän kokonaisarvot (kolmiakselivektorisumma) EN60745-standardin mukaisesti määritettyinä.

Poraus metalliin:

Värähtelyemissioarvo $a_{h, D} = 5,4 \text{ m/s}^2$

Epävarmuus K = 1,5 m/s^2

Ilmoitettu värähtelyn kokonaisarvo on mitattu standarditestausmenetelmien mukaisesti, ja sitä voidaan käyttää työkalujen vertaamiseen keskenään.

Sitä voidaan myös käyttää altistumisen alustavaan arviointiin.

VAROITUS

○ Värähtelyemissioarvo voi poiketa annetusta kokonaisarvosta sähkötyökalun varsinaisen käytön aikana työkalun käyttötavasta riippuen.

○ Määritä käyttäjä suojaavat varotoimet, jotka perustuvat arvioituu altistumiseen varsinaisessa käyttötilanteessa (ottaen huomioon käyttöjakson kaikki vaiheet, kuten hetket, jolloin työkalu on kytketty pois päältä ja jolloin se on tyhjäkäynnissä, varsinaisen käyntiajan lisäksi).

HUOMAA

Koska HiKOKI tekee jatkuvasti tutkimus- ja kehitystyötä, tässä ilmoitetut tekniset tiedot voivat muuttua ilman ennakoilmoitusta.

ΓΕΝΙΚΕΣ ΠΡΟΕΙΔΟΠΟΙΗΣΕΙΣ ΑΣΦΑΛΕΙΑΣ ΤΟΥ ΗΛΕΚΤΡΙΚΟΥ ΕΡΓΑΛΕΙΟΥ

⚠ ΠΡΟΕΙΔΟΠΟΙΗΣΗ

Διαβάστε όλες τις προειδοποιήσεις ασφαλείας και όλες τις οδηγίες.

Η μη τήρηση των προειδοποιήσεων και οδηγιών μπορεί να προκαλέσει ηλεκτροπληξία, πυρκαγιά και/ή σοβαρό τραυματισμό.

Φυλάξτε όλες τις προειδοποιήσεις και τις οδηγίες για μελλοντική αναφορά.

Ο όρος «ηλεκτρικό εργαλείο» στις προειδοποιήσεις αναφέρεται στο ηλεκτρικό εργαλείο (με καλώδιο) που λειτουργεί μέσω δικτύου ή στο ηλεκτρικό εργαλείο που λειτουργεί με μπαταρία (χωρίς καλώδιο).

1) Ασφάλεια χώρου εργασίας

a) Διατηρείτε το χώρο εργασίας καθαρό και καλά φωτισμένο.

Σε ακατάστατες ή σκοτεινές περιοχές μπορεί να προκληθούν ατυχήματα.

b) Μην χρησιμοποιείτε τα ηλεκτρικά εργαλεία σε περιβάλλον στο οποίο μπορεί να προκληθεί έκρηξη, όπως παρουσία εύφλεκτων υγρών, αερίων ή σκόνης.

Τα ηλεκτρικά εργαλεία δημιουργούν σπινθήρες, οι οποίοι μπορεί να προκαλέσουν ανάφλεξη της σκόνης ή του καπνού.

c) Κρατήστε τα παιδιά και τους παρευρισκόμενους μακριά όταν χρησιμοποιείτε ένα ηλεκτρικό εργαλείο.

Αν κάτι σας αποσπάσει την προσοχή σας, υπάρχει κίνδυνος να χάσετε τον έλεγχο.

2) Διακόπτης ασφαλείας

a) Τα φως των ηλεκτρικών εργαλείων πρέπει να είναι κατάλληλα για τις πρίζες.

Μην τροποποιήσετε ποτέ το φως με οποιονδήποτε τρόπο.

Μη χρησιμοποιείτε φως προσαρμογής με γειωμένα ηλεκτρικά εργαλεία.

Τα μη τροποποιημένα φως και οι κατάλληλες πρίζες μειώνουν τον κίνδυνο ηλεκτροπληξίας.

b) Αποφύγετε τη σωματική επαφή με γειωμένες επιφάνειες όπως σωλήνες, καλοριφέρ, ηλεκτρικές κουζίνες και ψυγεία.

Υπάρχει αυξημένος κίνδυνος ηλεκτροπληξίας όταν το σώμα σας είναι γειωμένο.

c) Μην εκθέτετε τα ηλεκτρικά εργαλεία στη βροχή ή σε συνθήκες υγρασίας.

Το νερό που εισέρχεται σε ένα ηλεκτρικό εργαλείο αυξάνει τον κίνδυνο ηλεκτροπληξίας.

d) Μην κακομεταχειρίζεστε το καλώδιο. Μη χρησιμοποιείτε ποτέ το καλώδιο για να μεταφέρετε, να τραβήξετε ή να βγάλετε από την πρίζα το ηλεκτρικό εργαλείο.

Κρατήστε το καλώδιο μακριά από θερμότητα, λάδι, κοφτερές γωνίες και κινούμενα μέρη.

Τα κατεστραμμένα ή μπερδεμένα καλώδια αυξάνουν τον κίνδυνο ηλεκτροπληξίας.

e) Όταν χρησιμοποιείτε ένα ηλεκτρικό εργαλείο σε εξωτερικό χώρο, χρησιμοποιήστε ένα καλώδιο προέκτασης που προορίζεται για χρήση σε εξωτερικό χώρο.

Η χρήση ενός καλωδίου κατάλληλου για εξωτερικό χώρο μειώνει τον κίνδυνο ηλεκτροπληξίας.

f) Αν είναι αναπόφευκτη η λειτουργία ενός ηλεκτρικού εργαλείου σε χώρο με υγρασία, χρησιμοποιείτε διάταξη προστασίας ρεύματος διαρροής (RCD).

Η χρήση της RCD μειώνει τον κίνδυνο ηλεκτροπληξίας. 44

3) Προσωπική ασφάλεια

a) Να είστε σε ετοιμότητα, να έχετε την προσοχή σας στην εργασία που πραγματοποιείτε και να χρησιμοποιείτε την κοινή λογική όταν χρησιμοποιείτε ένα ηλεκτρικό εργαλείο.

Μη χρησιμοποιείτε ηλεκτρικά εργαλεία όταν είστε κουρασμένοι ή υπό την επίδραση ναρκωτικών ουσιών, οινοπνεύματος ή φαρμάκων.

Μια στιγμή απροσεξίας κατά τη χρήση ενός ηλεκτρικού εργαλείου μπορεί να προκαλέσει σοβαρό προσωπικό τραυματισμό.

b) Χρησιμοποιείτε προσωπικό προστατευτικό εξοπλισμό. Φοράτε πάντα εξοπλισμό για την προστασία των ματιών.

Ο προστατευτικός εξοπλισμός, όπως η μάσκα σκόνης, τα αντιολισθητικά υποδήματα ασφαλείας, το προστατευτικό κράνος ή τα προστατευτικά της ακοής, που χρησιμοποιείται για ανάλογες συνθήκες μειώνει τους τραυματισμούς.

c) Αποφύγετε την ακούσια έναρξη. Βεβαιωθείτε ότι ο διακόπτης είναι σε θέση απενεργοποίησης πριν συνδέσετε τη συσκευή με πηγή ρεύματος και/ή τη θήκη της μπαταρίας, σηκώσετε ή μεταφέρετε το εργαλείο.

Η μεταφορά ηλεκτρικού εργαλείου με τα δάχτυλά σας στο διακόπτη ή η ηλεκτροδότηση ηλεκτρικού εργαλείου με ενεργοποιημένο το διακόπτη μπορεί να προκαλέσουν ατυχήματα.

d) Να αφαιρείτε τυχόν κλειδιά ρυθμιζόμενου ανοίγματος ή τα απλά κλειδιά πριν θέσετε σε λειτουργία το ηλεκτρικό εργαλείο.

Ένα απλό κλειδί ή ένα κλειδί ρυθμιζόμενου ανοίγματος που είναι προσαρτημένο σε περιστρεφόμενο εξάρτημα του ηλεκτρικού εργαλείου μπορεί να προκαλέσει προσωπικό τραυματισμό.

e) Μην τεντώνετε. Να πατάτε σταθερά και να διατηρείτε την ισορροπία σας.

Με αυτόν τον τρόπο μπορείτε να ελέγχετε καλύτερα το ηλεκτρικό εργαλείο σε μη αναμενόμενες καταστάσεις.

f) Να είστε ντυμένοι κατάλληλα. Μη φοράτε φαρδιά ρούχα ή κοσμήματα. Να κρατάτε τα μαλλιά σας, τα ρούχα σας και τα γάντια σας μακριά από κινούμενα μέρη.

Τα φαρδιά ρούχα, τα κοσμήματα και τα μακριά μαλλιά μπορεί να πιαστούν σε κινούμενα μέρη.

g) Αν παρέχονται εξαρτήματα για τη σύνδεση συσκευών εξαγωγής και συλλογής σκόνης, να ελέγχετε εάν είναι συνδεδεμένα και χρησιμοποιούνται με το σωστό τρόπο.

Η χρήση συλλέκτη σκόνης μειώνει τους κινδύνους που προκαλούνται λόγω σκόνης.

4) Χρήση και φροντίδα ηλεκτρικών εργαλείων

a) Μην ασκείτε δύναμη στο ηλεκτρικό εργαλείο. Να χρησιμοποιείτε το ηλεκτρικό εργαλείο που είναι κατάλληλο για το είδος της εργασίας που εκτελείτε.

Το κατάλληλο ηλεκτρικό εργαλείο θα εκτελέσει την εργασία καλύτερα και με μεγαλύτερη ασφάλεια με τον τρόπο που σχεδιάστηκε.

b) Μη χρησιμοποιήσετε το ηλεκτρικό εργαλείο αν ο διακόπτης λειτουργίας δεν ανοίγει και δεν κλείνει.

Ένα ηλεκτρικό εργαλείο που δεν ελέγχεται από το διακόπτη λειτουργίας είναι επικίνδυνο και πρέπει να επισκευαστεί.

c) Αποσυνδέτε το βύσμα από την πηγή ισχύος και/ή τη θήκη μπαταρίας από το ηλεκτρικό εργαλείο πριν προβείτε σε ρυθμίσεις, αλλαγή εξαρτήματος ή αποθήκευση του ηλεκτρικού εργαλείου.

Αυτά τα προληπτικά μέτρα ασφαλείας μειώνουν τον κίνδυνο λανθασμένης εκκίνησης του ηλεκτρικού εργαλείου.

- d) Αποθηκεύετε τα εργαλεία που δεν χρησιμοποιείτε μακριά από παιδιά και μην αφήνετε τα άτομα που δεν είναι εξοικειωμένα με το ηλεκτρικό εργαλείο ή με αυτές τις οδηγίες να χρησιμοποιούν το ηλεκτρικό εργαλείο.

Τα ηλεκτρικά εργαλεία είναι επικίνδυνα στα χέρια μη εκπαιδευμένων ατόμων.

- e) Πραγματοποιείτε συντήρηση στα ηλεκτρικά εργαλεία. Να ελέγχετε την ευθυγράμμιση τους ή το μπλοκάρισμα των κινουμένων μερών, τη θραύση των εξαρτημάτων και οποιαδήποτε άλλη κατάσταση που ενδέχεται να επηρεάσει τη λειτουργία του ηλεκτρικού εργαλείου.

Σε περίπτωση βλάβης, το ηλεκτρικό εργαλείο πρέπει να επισκευαστεί πριν χρησιμοποιηθεί.

Πολλά ατυχήματα προκαλούνται από ηλεκτρικά εργαλεία που δεν έχουν συντηρηθεί σωστά.

- f) Διατηρείτε τα εργαλεία κοπής κοφτερά και καθαρά.

Τα κατάλληλα συντηρημένα εργαλεία κοπής με κοφτερές άκρες μπλοκάρουν πιο δύσκολα και ελέγχονται πιο εύκολα.

- g) Χρησιμοποιείτε το ηλεκτρικό εργαλείο, τα εξαρτήματα και τα μέρη κ.τ.λ. σύμφωνα με τις παρούσες οδηγίες, λαμβάνοντας υπόψη τις συνθήκες εργασίας και την εργασία που θα εκτελέσετε.

Η χρήση του ηλεκτρικού εργαλείου για εργασίες πέρα από εκείνες για τις οποίες προορίζεται, ενδέχεται να δημιουργήσει κινδύνους.

5) Σέρβις

- a) Να δίνετε το ηλεκτρικό εργαλείο για σέρβις σε κατάλληλα εκπαιδευμένα άτομα και να χρησιμοποιείτε μόνο γνήσια ανταλλακτικά.

Με αυτόν τον τρόπο είστε σίγουροι για την ασφάλεια του ηλεκτρικού εργαλείου.

ΠΡΟΦΥΛΑΞΗ

Μακριά από τα παιδιά και τους αναπήρους.

Όταν δεν χρησιμοποιούνται, τα εργαλεία πρέπει να φυλάσσονται μακριά από τα παιδιά και τα άτομα με αναπηρίες.

ΔΡΑΠΑΝΟ ΠΡΟΕΙΔΟΠΟΙΗΣΕΙΣ ΑΣΦΑΛΕΙΑΣ

1. Χρησιμοποιείτε βοηθητικές λαβές, εάν παρέχονται με το εργαλείο.

Η απώλεια ελέγχου του εργαλείου ενδέχεται να προκαλέσει προσωπικό τραυματισμό.

2. Κρατάτε το ηλεκτρικό εργαλείο από τις μονωμένες λαβές όταν εκτελείτε μια εργασία κατά την οποία το εξάρτημα κοπής μπορεί να έρθει σε επαφή με ένα μη εμφανές σύρμα ή με το καλώδιο του.

Τα εξαρτήματα κοπής που έρχονται σε επαφή με ένα καλώδιο «υπό τάση» ενδέχεται να καταστrophούν τα μεταλλικά μέρη του ηλεκτρικού εργαλείου «υπό τάση» και να προκαλέσουν ηλεκτροπληξία στον χειριστή.

ΠΡΟΣΘΕΤΕΣ ΠΡΟΕΙΔΟΠΟΙΗΣΕΙΣ ΑΣΦΑΛΕΙΑΣ

1. Βεβαιωθείτε ότι η πηγή τροφοδοσίας που θα χρησιμοποιηθεί συμμορφώνεται με τις προϋποθέσεις ισχύος που προβλέπονται στην ετικέτα του προϊόντος.
2. Βεβαιωθείτε ότι ο διακόπτης ρεύματος βρίσκεται στην θέση OFF.

Εάν το βύσμα έχει συνδεθεί με κάποια υποδοχή όσο ο διακόπτης ρεύματος βρίσκεται σε θέση ON, το ηλεκτρικό εργαλείο θα ξεκινήσει να λειτουργεί άμεσα, γεγονός που μπορεί να προκαλέσει σοβαρό ατύχημα.

3. Όταν ο χώρος εργασίας δεν διαθέτει κάποια πηγή ισχύος χρησιμοποιείτε κάποιο καλώδιο επέκτασης επαρκούς πάχους και ονομαστικής ισχύος. Το καλώδιο επέκτασης θα πρέπει να διατηρηθεί στο επιθυμητό μήκος που να εξυπηρετεί τον σκοπό σας.
4. Κρατήστε το δράπανο και τη πλευρική λαβή με ασφάλεια με τα δυο σας χέρια κατά τη χρήση.
5. Μην φοράτε γάντια φτιαγμένα από υλικό που έχει την τάση να τυλιγεται όπως το βαμβάκι, το μαλλί, το ύφασμα ή ινα κλπ.
6. Πριν από το τρύπημα, να υπάρχουν, ταβάνια ή πατώματα, σιγουρευτείτε ότι δεν υπάρχουν ηλεκτρικά καλώδια ή κυκλώματα στο εσωτερικό.
7. Τρύπημα
- Κατά το τρύπημα, αρχίστε να τρυπάτε αργά, και προοδευτικά αυξήστε την ταχύτητα καθώς τρυπάτε.
 - Πάντοτε να εφαρμόζετε πίεση σε ευθεία γραμμή με την λεπίδα. Χρησιμοποιήστε αρκετή δύναμη για να συνεχίσετε να τρυπάτε, αλλά όμως μην σπρώξετε πάρα πολύ τόσο ώστε να μπλοκάρει το μοτέρ ή να αποκλίνει η λεπίδα.
 - Για να ελαχιστοποιήσετε το μπλοκάρισμα ή να διαπεράσετε το υλικό, ελαττώστε την πίεση στο δράπανο και στη λεπίδα κατά το τελευταίο τμήμα της τρύπας.
 - Αν το δράπανο μπλοκάρει, ελευθερώστε τη σκανδάλη αμέσως, αφαιρέστε τη λεπίδα από το αντικείμενο εργασίας και ξεκινήστε ξανά. Μην ενεργοποιείτε και απενεργοποιείτε τη σκανδάλη σε μια προσπάθεια να ξεκινήσετε ένα μπλοκαρισμένο δράπανο.
 - Όσο μεγαλύτερη είναι η διάμετρος της λεπίδας του δραπάνου, τόσο μεγαλύτερη είναι και η δύναμη αντίδρασης πάνω στο χάρσι σας.

Προσέξτε να μην χάσετε τον έλεγχο του δραπάνου εξαιτίας αυτής της δύναμης αντίδρασης.

Για να κρατήσετε τον απόλυτο έλεγχο, διατηρείτε ένα καλό πάτημα, χρησιμοποιήστε την πλευρική λαβή, κρατήστε το δράπανο σφικτά με τα δυο χέρια και βεβαιωθείτε ότι το δράπανο είναι κάθετο ως προς το υλικό το οποίο πρόκειται να τρυπηθεί.

○ Προφυλάξτε για άνοιγμα τρυπών

Η Λεπίδα τρυπήματος μπορεί να υπερθερμανθεί κατά τη λειτουργία, όμως είναι ακόμα αρκετά αποδοτική. Μη κινώσετε την λεπίδα τρυπήματος σε νερό ή λάδι.

○ Προσοχή για τα λεπτά αμέσως μετά την χρήση



Αμέσως μετά τη χρήση, όταν ακόμα το μοτέρ περιστρέφεται, εάν το δράπανο τοποθετηθεί σε μέρος που έχουν συγκεντρωθεί αρκετά ροκανίδια γόρτζα, και σκόνη, σκόνη μπορεί περιστασιακά να απορροφηθεί στο μηχανισμό του δραπάνου. Πάντοτε δίνετε προσοχή για αυτή τη ανεπιθύμητη περίπτωση.

8. ΔΙΑΤΑΞΗ ΠΡΟΣΤΑΣΙΑΣ ΡΕΥΜΑΤΟΣ ΔΙΑΦΡΩΣΗΣ
- Συνίσταται πάντα η χρήση διάταξης προστασίας ρεύματος διαρροής με ονομαστικό ρεύμα διαρροής 30 mA ή λιγότερο.









ΣΥΜΒΟΛΑ

ΠΡΟΕΙΔΟΠΟΙΗΣΗ

Τα παρακάτω δείχνουν τα σύμβολα που χρησιμοποιούνται στο μηχανήμα. Βεβαιωθείτε ότι κατανοείτε τη σημασία τους πριν τη χρήση.

	D13VL: Δράπανο
	Διαβάστε όλες τις προειδοποιήσεις ασφαλείας και όλες τις οδηγίες.

Ελληνικά

	Μόνο για τις χώρες της ΕΕ Μην πετάτε τα ηλεκτρικά εργαλεία στον κάδο οικιακών απορριμμάτων! Σύμφωνα με την Ευρωπαϊκή Οδηγία 2002/ 96/ ΕΚ περί ηλεκτρικών και ηλεκτρονικών συσκευών και την εφαρμογή της στην εθνική νομοθεσία, τα ηλεκτρικά εργαλεία που έχουν φτάσει στο τέλος της ζωής τους πρέπει να συλλέγονται ξεχωριστά και να επιστρέφονται για ανακύκλωση με τρόπο φιλικό προς το περιβάλλον.
V	Όνομαστική τάση
P	Ισχύς εισόδου
n₀	Ταχύτητα χωρίς φορτίο
I	Ενεργοποίηση
O	Απενεργοποίηση
	Κλειδί διακόπτη Ενεργοποίησης / Απενεργοποίησης
	Αλλαγή ταχύτητας περιστροφής – Υψηλή ταχύτητα
	Αλλαγή ταχύτητας περιστροφής – Χαμηλή ταχύτητα
	Δεξιόστροφη περιστροφή
	Αριστερόστροφη περιστροφή
	Αποσυνδέστε το φινι τροφοδοσίας από την ηλεκτρική πρίζα
	Εργαλείο Κλάσης II

- *1 Βεβαιωθείτε να ελέγξετε την πινακίδα στο προϊόν επειδή υπόκεινται σε αλλαγή σε εξάρτηση από την περιοχή.
*2 Βάρος: Σύμφωνα με τη Διαδικασία-ΕΡΤΑ 01/2003

ΣΗΜΕΙΩΣΗ

Εξαιτίας του συνεχιζόμενου προγράμματος έρευνας και ανάπτυξης της HiKOKI, τα τεχνικά χαρακτηριστικά που αναφέρονται εδώ μπορούν να αλλάξουν χωρίς προηγούμενη ειδοποίηση.

ΣΤΕΡΕΩΣΗ ΚΑΙ ΛΕΙΤΟΥΡΓΙΑ

Ενέργεια	Εικόνα	Σελίδα
Μονωμένη επιφάνεια συγκράτησης	1	94
Στερέωση και αφαίρεση της πλευρικής λαβής	2	94
Χρήση του μετρητή βάθους	3	94
Σύνδεση και αποσύνδεση της λεπίδας	4	94
Επιλογή κατεύθυνσης περιστροφής	5	95
Λειτουργία διακόπτη	6	95
Κλειδί διακόπτη ενεργοποίησης	7	95
Εκ νέου ανύψωση του διακόπτη	8	95
Αλλαγή της ταχύτητας περιστροφής	9	96
Επιλογή εξαρτημάτων	—	97

Επιλέξτε την κατάλληλη λεπίδα τρυπίματος

- Όταν τρυπάτε ξύλο
Χρησιμοποιήστε μια λεπίδα τρυπανιού κατάλληλη για ξύλο.
- Όταν ανοίγετε τρύπες για ξύλο
Χρησιμοποιήστε κοινές λεπίδες τρυπίματος για ξύλο. Όμως όταν ανοίγετε τρύπες των 6,5 χιλ ή μικρότερες, χρησιμοποιήστε μια λεπίδα τρυπίματος για εργασία σε μέταλλο.

ΣΥΝΤΗΡΗΣΗ ΚΑΙ ΕΛΕΓΧΟΣ

1. Έλεγχος των λεπίδων του δραπάνου

Επειδή η χρήση των φθαρμένων λεπίδων θα προκαλέσει την δυσλειτουργία του μοτέρ και την μειωμένη αποδοτικότητα, αντικαταστήστε τις λεπίδες του δραπάνου με καινούργιες ή ακονίστε τις χωρίς καθυστέρηση όταν παρατηρηθεί η φθορά.

2. Έλεγχος των βιδών στερέωσης

Να ελέγχετε τακτικά όλες τις βίδες στερέωσης και να βεβαιωθείτε ότι έχουν σφίξει καλά. Σε περίπτωση που κάποια βίδα είναι χαλαρή, σφίξτε την άμεσα. Διαφορετικά μπορεί να προκαλέσει σοβαρό κίνδυνο.

3. Συντήρηση του κινητήρα

Η περιέλιξη της μονάδας κινητήρα αποτελεί την «βασική λειτουργία» του ηλεκτρικού εργαλείου. Ασκήστε τη δέουσα προσοχή ώστε η περιέλιξη να μην υφίσταται βλάβες και/ή να μην λερώνεται με λάδι ούτε να βρέχεται με νερό.

4. Έλεγχος των ανθρακικών ψηκτών

Για τη συνεχή ασφάλειά σας και την προστασία σας από μια ενδεχόμενη ηλεκτροπληξία, ο έλεγχος της ανθρακικής ψήκτρας και η αντικατάστασή της σε αυτό το εργαλείο θα πρέπει να πραγματοποιείται ΜΟΝΟ από ένα Εξουσιοδοτημένο Κέντρο Εξυπηρέτησης της HiKOKI.

5. Αντικατάσταση του καλωδίου τροφοδοσίας

Εάν είναι απαραίτητη η αντικατάσταση του καλωδίου τροφοδοσίας, αυτή θα πρέπει να πραγματοποιηθεί από ένα Εξουσιοδοτημένο Κέντρο Εξυπηρέτησης της HiKOKI έτσι ώστε να μην θέσετε σε κίνδυνο τη σωματική σας ασφάλεια.

ΒΑΣΙΚΑ ΕΞΑΡΤΗΜΑΤΑ

Εκτός από την κύρια μονάδα (1 μονάδα), η συσκευασία περιέχει τα εξαρτήματα που αναφέρονται κατωτέρω.

- (1) Κλειδί σφικτήρα (Ειδ. μόνο για σφικτήρα με κλειδί)..... 1
(2) Πλευρική λαβή..... 1
(3) Μετρητής βάθους 1

Τα βασικά εξαρτήματα υπόκεινται σε αλλαγή χωρίς προειδοποίηση.

ΕΦΑΡΜΟΓΕΣ

Ανοιγμα τρυπών σε μέταλλο, ξύλο και πλαστικό.

ΤΕΧΝΙΚΑ ΧΑΡΑΚΤΗΡΙΣΤΙΚΑ

Τάση*1	(110 V, 120 V, 220 V, 230 V, 240 V) ~		
Ισχύς εισόδου	860 W*1		
Εύρος στρωφών	1	2	
Ταχύτητα χωρίς φορτίο	0 – 1100 min ⁻¹	0 – 3000 min ⁻¹	
Ικανότητα	Ατσάλι	13 mm	8 mm
	Ξύλο	40 mm	25 mm
Βάρος*2	2,9 κιλά		

ΠΡΟΣΟΧΗ

Κατά τη λειτουργία και τη συντήρηση των ηλεκτρικών εργαλείων, πρέπει να τηρούνται οι κανόνες και τα πρότυπα ασφαλείας που υπάρχουν σε κάθε χώρα.

ΕΓΓΥΗΣΗ

Εγγυώμαστε για τα εργαλεία HiKOKI Power Tools σύμφωνα με τον θεσμικό κανονισμό/ειδικό κανονισμό της χώρας. Η παρούσα εγγύηση δεν καλύπτει ελαττώματα ή ζημιές λόγω κακής χρήσης, κακομεταχείρισης ή φυσιολογικής φθοράς. Σε περίπτωση παραπόνων παρακαλούμε αποστείλετε το Power Tool χωρίς να το αποσυναρμολογήσετε μαζί με το ΠΙΣΤΟΠΟΙΗΤΙΚΟ ΕΓΓΥΗΣΗΣ το οποίο βρίσκεται στο τέλος των εν λόγω οδηγιών χειρισμού, σε Εξουσιοδοτημένο Κέντρο Εξυπηρέτησης της HiKOKI.

Πληροφορίες που αφορούν τον εκπεμπόμενο θόρυβο και τη δόνηση

Οι τιμές μετρήθηκαν σύμφωνα με το EN60745 και βρέθηκαν σύμφωνες με το ISO 4871.

Μετρηθείσα στάθμη ηχητικής ισχύος A: 96 dB (A)

Μετρημένη στάθμη ηχητικής πίεσης A: 85 dB (A)

Περιθώριο Σφάλματος K: 3 dB (A).

Φοράτε προστατευτικά αυτιών.

Συνολικές τιμές δόνησης (διανυσματικό άθροισμα τριαξονικού καλωδίου) που καθορίζονται σύμφωνα με το πρότυπο EN60745

Διάτρηση σε μέταλλο:

Τιμή εκπομπής δόνησης $a_{h, D} = 5,4 \text{ m/s}^2$

Περιθώριο Σφάλματος K = 1,5 m/s²

Η εγκεκριμένη συνολική τιμή των δονήσεων έχει μετρηθεί σύμφωνα με μια σταθερή μέθοδο ελέγχου και μπορεί να χρησιμοποιηθεί για τη σύγκριση ενός εργαλείου με κάποιο άλλο.

Μπορεί επίσης να χρησιμοποιηθεί σε μια προκαταρκτική εκτίμηση έκθεσης.

ΠΡΟΕΙΔΟΠΟΙΗΣΗ

- Η εκπομπή δονήσεων κατά την πραγματική χρήση του εργαλείου μπορεί να διαφέρει από την εγκεκριμένη συνολική τιμή και να εξαρτάται από τους τρόπους με τους οποίους χρησιμοποιείται το εργαλείο.
- Καθορίστε μέτρα ασφαλείας για την προστασία του χειριστή που θα βασίζονται σε μια εκτίμηση της έκθεσης στις πραγματικές συνθήκες χρήσης (λαμβάνοντας υπόψη όλα τα μέρη του κύκλου λειτουργίας όπως το χρόνο που το εργαλείο είναι κλειστό και το διάστημα όπου είναι ανενεργό, επιπροσθέτως του χρόνου πυροδότησης).

ΣΗΜΕΙΩΣΗ

Εξαιτίας του συνεχιζόμενου προγράμματος έρευνας και ανάπτυξης της HiKOKI, τα τεχνικά χαρακτηριστικά που αναφέρονται εδώ μπορούν να αλλάξουν χωρίς προηγούμενη ειδοποίηση.

OGÓLNE WSKAZÓWKI BEZPIECZEŃSTWA DOTYCZĄCE ELEKTRONARZĘDZI

⚠ OSTRZEŻENIE

Należy dokładnie zapoznać się ze wszystkimi ostrzeżeniami i wskazówkami bezpieczeństwa.

Nieprzestrzeżenie ostrzeżeń oraz wskazówek bezpieczeństwa może być przyczyną porażenia prądem, pożaru i/lub poważnych obrażeń.

Ostrzeżenia i wskazówki bezpieczeństwa należy zachować do wglądu.

Wykorzystywane w treści wskazówek bezpieczeństwa określenie „elektronarzędzie” odnosi się do narzędzi zasilanych z sieci elektrycznej (przewodowych) lub z akumulatora (beprzewodowych).

1) Bezpieczeństwo na stanowisku pracy

- Stanowisko pracy należy utrzymywać w czystości i odpowiednio oświetlać.**
Nieporządek lub nieodpowiednie oświetlenie stanowiska pracy może być przyczyną wypadków.
- Elektronarzędzi nie należy użytkować w miejscach zagrożonych wybuchem, na przykład w pobliżu łatwopalnych cieczy, gazów lub pyłów.**
Pracujące elektronarzędzie wytwarza iskry, które mogą spowodować zapłon pyłu lub oparów.
- Dzieci oraz osoby postronne powinny pozostawać z dala od pracującego elektronarzędzia.**
Dekonzcentracja może być przyczyną utraty kontroli nad elektronarzędziem.

2) Bezpieczeństwo elektryczne

- Wtyczka elektronarzędzia musi pasować do gniazda sieciowego.**
Wtyczki nie wolno w jakikolwiek sposób modyfikować.
Elektronarzędzia posiadające uzziemienie nie powinny być użytkowane z wtyczkami przejściowymi.
Użytkowanie niemodyfikowanych wtyczek oraz korzystanie z odpowiednich gniazd sieciowych zmniejsza ryzyko porażenia prądem.
- Należy unikać kontaktu z powierzchniami jakichkolwiek uzziemionych elementów, takich jak rury, grzejniki, kuchenki lub chłodziarki.**
Ryzyko porażenia prądem wzrasta, gdy ciało jest uzziemione.
- Elektronarzędzi nie wolno narażać na działanie deszczu lub wilgoci.**
Obecność wody wewnątrz elektronarzędzia zwiększa ryzyko porażenia prądem.
- Przewodu zasilającego nie wolno używać w sposób niezgodny z jego przeznaczeniem. Przewodu zasilającego nie wolno używać do przenoszenia bądź ciągnięcia elektronarzędzia, ani do odłączania go od zasilania.**
Przewód zasilający należy chronić przed kontaktem ze źródłami ciepła, olejem, ostrymi krawędziami lub poruszającymi się częściami.
Uszkodzony lub zapętlony przewód zasilający zwiększa ryzyko porażenia prądem.
- W przypadku użytkowania elektronarzędzia na wolnym powietrzu należy korzystać z przedłużaczy do tego celu przeznaczonych.**
Używanie przedłużaczy przeznaczonych do pracy na wolnym powietrzu zmniejsza ryzyko porażenia prądem.

- Jeżeli praca elektronarzędziem musi być wykonywana w miejscu o dużej wilgotności, należy zawsze korzystać ze źródła zasilania zabezpieczonego wyłącznikiem różnicowoprądowym.**

Korzystanie z wyłącznika różnicowoprądowego zmniejsza ryzyko porażenia prądem.

3) Bezpieczeństwo osobiste

- Podczas użytkowania elektronarzędzia należy zachowywać ostrożność, koncentrować się na wykonywanej pracy i postępować zgodnie z zasadami zdrowego rozsądku.**
Elektronarzędzia nie powinny być użytkowane przez osoby zmęczone lub znajdujące się pod wpływem substancji odurzających, alkoholu bądź leków.
Chwila nieuwagi podczas użytkowania elektronarzędzia może być przyczyną poważnych obrażeń.
- Należy używać wyposażenia ochronnego. Należy zawsze nosić okulary ochronne.**
Stosowane – odpowiednio do panujących warunków – wyposażenie ochronne, takie jak maska przeciwpyłowa, obuwie antypoślizgowe, kask lub słuchawki ochronne, zmniejsza ryzyko odniesienia obrażeń.
- Należy uniemożliwić przypadkowe uruchomienie. Przed podłączeniem elektronarzędzia do gniazda zasilania i/lub zestawu akumulatorowego, a także przed podniesieniem lub przeniesieniem go, należy upewnić się, że wyłącznik znajduje się w położeniu wyłączenia.**
Ze względów bezpieczeństwa nie należy przenosić elektronarzędzia, trzymając palec na wyłączniku, ani podłączać do zasilania elektronarzędzia, których wyłącznik znajduje się w położeniu włączenia.
- Przed włączeniem elektronarzędzia usunąć wszystkie klucze regulacyjne.**
Pozostawienie klucza regulacyjnego połączonego z częścią obrotową elektronarzędzia może być przyczyną obrażeń.
- Nie sięgać elektronarzędziem zbyt daleko. Należy zawsze pamiętać o stabilnej postawie i zachowaniu równowagi.**
Zapewnia to lepsze panowanie nad elektronarzędziem w nieoczekiwanych sytuacjach.
- Należy nosić odpowiednią odzież. Nie nosić luźnej odzieży ani biżuterii. Chronić włosy, odzież i rękawice przed kontaktem z ruchomymi częściami urządzenia.**
Luźna odzież, biżuteria lub długie włosy mogą zostać pochwycone i wciągnięte przez ruchome części elektronarzędzia.
- Jeżeli elektronarzędzie wyposażone jest w złącze dla urządzenia do odprowadzania i gromadzenia pyłów, należy pamiętać o właściwym podłączeniu i poprawnym użytkowaniu takiego urządzenia.**
Korzystanie z urządzeń do odprowadzania i gromadzenia pyłu zmniejsza zagrożenia związane z obecnością pyłu.

4) Obsługa i konserwacja elektronarzędzi

- Nie używać elektronarzędzia ze zbyt dużą siłą. Należy wykorzystywać elektronarzędzie odpowiednie dla wykonywanej pracy.**
Elektronarzędzie przeznaczone do wykonania określonej pracy wypełni swoje zadanie lepiej i w sposób bardziej bezpieczny, jeżeli praca będzie wykonywana z zalecaną prędkością.

- b) Nie należy użytkować elektronarzędzia, którego wyłącznik jest uszkodzony.

Każde elektronarzędzie, które nie może być właściwie włączane ani wyłączane, stanowi zagrożenie i musi zostać naprawione.

- c) Przed przystąpieniem do jakiegokolwiek regulacji bądź wymiany akcesoriów oraz kiedy urządzenie nie będzie używane przez dłuższy czas, wtyczkę elektronarzędzia należy odłączyć od źródła zasilania i/lub zestaw akumulatorowy od elektronarzędzia.

Powyższe środki bezpieczeństwa mają na celu wyeliminowanie ryzyka przypadkowego uruchomienia urządzenia.

- d) Nieużywane elektronarzędzia powinny być przechowywane w miejscu niedostępnym dla dzieci; osobom, które nie znają zasad obsługi elektronarzędzi lub niniejszych zaleceń nie wolno udzielać pozwolenia na użytkowanie elektronarzędzia.

Użytkowanie elektronarzędzi przez osoby, które nie zostały właściwie poinstruowane, może stanowić zagrożenie.

- e) Elektronarzędzia należy konserwować. Przed rozpoczęciem pracy należy sprawdzić, czy ruchome części są poprawnie umieszczone, czy nie są zakleszczone lub uszkodzone i czy nie występują jakiegokolwiek inne okoliczności, które mogłyby uniemożliwić bezpieczną pracę elektronarzędzia.

W razie uszkodzenia przed kolejnym użyciem elektronarzędzie musi zostać naprawione.

Wiele wypadków następuje z powodu nieprawidłowej konserwacji elektronarzędzi.

- f) Narzędzia tnące powinny być zawsze ostre i czyste.

Narzędzia tnące powinny być utrzymywane we właściwym stanie, z odpowiednio ostrymi krawędziami tnącymi – zmniejsza to ryzyko zakleszczenia narzędzia i ułatwia kontrolę nad nim.

- g) Elektronarzędzia, akcesoria, wiertła, narzędzia tnące itp. należy zawsze obsługiwać w sposób zgodny z zaleceniami niniejszej instrukcji, biorąc pod uwagę warunki robocze oraz rodzaj wykonywanej pracy.

Używanie elektronarzędzia w celach niezgodnych z jego przeznaczeniem może stanowić zagrożenie.

5) Serwis

- a) Elektronarzędzia mogą być serwisowane wyłącznie przez wykwalifikowanych techników serwisowych, z zastosowaniem oryginalnych części zamiennych.

Jest to gwarancją utrzymania bezpieczeństwa obsługi elektronarzędzia.

UWAGA

Dzieci oraz osoby niepełnosprawne powinny pozostawać z dala od pracującego elektronarzędzia. Nieużywane elektronarzędzia powinny być przechowywane w miejscu niedostępnym dla dzieci i osób niepełnosprawnych.

WSKAZÓWKI BEZPIECZEŃSTWA DOTYCZĄCE WIERTARKI

- Jeżeli uchwyt(y) pomocniczy(-e) jest (są) dostarczone z elektronarzędziem, należy go (ich) używać. Utrata kontroli może być przyczyną obrażeń.
- Jeżeli narzędzie tnące może wejść w kontakt z ukrytym okablowaniem lub przewodem zasilającym elektronarzędzia, elektronarzędzie należy trzymać za izolowane powierzchnie.

Narzędzie tnące, które wejdzie w kontakt z przewodem pod napięciem, mogą spowodować, że metalowe części elektronarzędzia znajdują się pod napięciem, co grozi porażeniem operatora prądem.







DODATKOWE WSKAZÓWKI BEZPIECZEŃSTWA

- Upewnij się, że charakterystyka wykorzystywanego źródła zasilania jest zgodna z informacjami dotyczącymi zasilania, podanymi na tabliczce znamionowej.
- Upewnij się, że wyłącznik jest w położeniu wyłączenia. Jeżeli wtyczka zostanie podłączona do gniazda sieciowego, gdy wyłącznik znajduje się w położeniu włączenia, elektronarzędzie uruchomi się natychmiast, co może być przyczyną poważnego wypadku.
- Jeżeli stanowisko robocze jest oddalone od źródła zasilania, należy korzystać z przedłużaczy o odpowiednim przekroju i mocy znamionowej. Przedłużacz powinien być tak krótki, jak to tylko możliwe; jego długość powinna jednak gwarantować praktyczną pracę.
- Wiertarkę i uchwyt boczny należy trzymać mocno obiema rękami.
- Nie wolno używać rękawic wykonanych z materiału, który może się zawiązać, np. bawełny, wełny, sukna lub nici.
- Przed wierceniem w ścianach, sufitach czy podłogach upewnij się, że nie ma w nich żadnych kabli elektrycznych.
- Wiercenie
 - Podczas wiercenia uruchamiaj narzędzie powoli i stopniowo zwiększaj prędkość obrotów.
 - Wiertarkę dociskaj zawsze w kierunku wyznaczonym przez osź wiertła. Dociskaj narzędzie tylko na tyle, by końcówka wiertła mogła pobierać nowy materiał, nie dociskaj wiertarki zbyt mocno – możesz przeciążyć silnik i zatrzymać go lub wygiąć wiertło.
 - By zminimalizować ryzyko unieruchomienia wiertła w otworze i gwałtownego przebiecia się przez wiercony materiał pod koniec wiercenia otworu zmniejsz nacisk i pozwól, by wiertło popracowało pod mniejszym obciążeniem.
 - Jeżeli wiertło utknie w otworze, natychmiast zwolnij spust i wyjmij wiertło z otworu – dopiero wtedy możesz ponownie uruchomić narzędzie i powrócić do wiercenia. Nie próbuj uruchamiać zablokowanej wiertarki wielokrotnie wciskając i zwalnając spust. Może to doprowadzić do jej uszkodzenia.
 - Im większa średnica wiertła, z tym większą siłą wiertarka napiera na Twoje ramie.
 - Używaj więc wiertarki ostrożnie, by nie ulec sile tej reakcji i nie utracić nad nią kontroli.
 - By zachować pełnię kontroli nad wiertarką podczas pracy należy pewnie stać na ziemi, używać uchwytu bocznego, trzymać narzędzie mocno obiema rękami i upewnij się, że wiertło jest prostopadłe do powierzchni nawiercanego materiału.
 - Środki ostrożności podczas wiercenia
 - Podczas pracy wiertło może nagrzewać się, jednak najczęściej nie zakłóca to jego funkcjonowania. Nie należy chłodzić wiertła wodą lub olejem.
 - Środki ostrożności, jakie należy zachować natychmiast po zakończeniu pracy
 - Zaraz po zakończeniu pracy, kiedy wiertło jeszcze się obraca, nie należy zbliżać go do miejsc, w których nagromadził się pył lub wióry - mogą one zostać wciągnięte do wnętrza urządzenia przez mechanizm wiertła. Należy zawsze brać pod uwagę taką możliwość.
 - Wyłącznik różnicowoprądowy
 - Zaleca się, aby zawsze korzystać z wyłącznika różnicowoprądowego, dla którego wartość znamionowa prądu resztkowego jest równa 30 mA lub mniejsza.

SYMBOLS

OSTRZEŻENIE

Następujące oznaczenia są symbolami używanymi w instrukcji elektronarzędzia. Przed rozpoczęciem użytkowania należy się upewnić, że ich znaczenie jest zrozumiałe.

	D13VL: Wiertarka
	Należy dokładnie zapoznać się ze wszystkimi ostrzeżeniami i wskazówkami bezpieczeństwa.
	Dotyczy tylko państw UE Elektronarzędzi nie wolno wyrzucać wraz z odpadami z gospodarstwa domowego! Zgodnie z Dyrektywą Europejską 2002/96/WE w sprawie zużytego sprzętu elektrycznego i elektronicznego oraz wprowadzeniem jej zgodnie z prawem krajowym, zużyte elektronarzędzia należy posegregować i oddać do recyklingu w sposób przyjazny dla środowiska w wyspecjalizowanym zakładzie utylizacji.
V	Napięcie znamionowe
P	Napięcie wejściowe
n ₀	Prędkość na biegu jałowym
I	Włączanie
O	Wyłączanie
Lock I	Blokada włącznika wł. / wyt.
H	Zmiana prędkości obrotowej – wysoka prędkość
L	Zmiana prędkości obrotowej – niska prędkość
	Obroty zgodnie z kierunkiem ruchu wskazówek zegara
	Obroty przeciwnie do kierunku ruchu wskazówek zegara
	Odłączyć wtyczkę od gniazda sieciowego
	Elektronarzędzie klasy II

AKCESORIA STANDARDOWE

Poza elektronarzędziem (1 narzędzie) w opakowaniu znajdują się akcesoria wymienione poniżej.

- (1) Klucz do uchwytu (Spec. tylko dla uchwytu z kluczem)... 1
 (2) Uchwyt boczny..... 1
 (3) Wskaznik głębokości..... 1

Aksesoria standardowe mogą ulec zmianie bez wcześniejszego zawiadomienia.

ZASTOSOWANIA

Wiercenie otworów w metalu, drewnie, tworzywach sztucznych.

SPECYFIKACJE TECHNICZNE

Napięcie*1	(110 V, 120 V, 220 V, 230 V, 240 V) ~		
Moc pobierana	860 W*1		
Zakres szybkości	1	2	
Prędkość bez obciążenia	0 – 1100 min ⁻¹	0 – 3000 min ⁻¹	
Wydajność	Stal	13 mm	8 mm
	Drewno	40 mm	25 mm
Waga*2	2,9 kg		

*1 Sprawdź nazwę produktu, jako że ulega ona zmianie w zależności od miejsca zakupu.

*2 Waga: zgodnie z procedurą EPTA 01/2003

WSKAZÓWKA

W związku z prowadzonym przez firmę HiKOKI programem badań i rozwoju, niniejsze specyfikacje techniczne mogą ulec zmianie bez wcześniejszego zawiadomienia.

MONTAŻ I PRACA

Działanie	Rysunek	Strona
Izolowana powierzchnia chwytająca	1	94
Mocowanie i zdejmowanie uchwytu bocznego	2	94
Używanie wskaźnika głębokości	3	94
Mocowanie i wyjmowanie wiertła	4	94
Wybór kierunku obrotu	5	95
Obsługa wyłącznika	6	95
Blokowanie wyłącznika	7	95
Odblokowanie wyłącznika	8	95
Zmiana prędkości obrotów	9	96
Wybór akcesoriów	–	97

Wybór odpowiedniego wiertła

- Do wiercenia w metalu lub plastiku
Używaj normalnych wiertel do metalu.
- Do wiercenia w drewnie
Używaj normalnych wiertel do drewna.
Przy wierceniu otworów mniejszych niż 6,5 mm używaj jednak wiertel do metalu.

KONSERWACJA I KONTROLA

1. Kontrola wiertel

Jako, że używanie tępych wiertel powoduje niewłaściwą pracę silnika i zmniejsza wydajność wiertarki, jeśli zauważysz, że wiertło się stepiło niezwłocznie wymień je na nowe lub naostrz.

2. Kontrola śrub mocujących

Śruby mocujące należy regularnie kontrolować pod kątem ich poprawnego dokręcenia. Jeżeli którakolwiek ze śrub jest poluzowana, należy ją natychmiast dokręcić. Niezastosowanie się do tego zalecenia może stwarzać zagrożenie.

3. Konserwacja silnika

Uzwojenie silnika jest najistotniejszym elementem elektronarzędzia. Należy zachować szczególną ostrożność, aby uzwojenie nie zostało uszkodzone i/lub nie weszło w kontakt z olejem lub wodą.

4. Kontrola szczotek węglowych

Aby zagwarantować bezpieczeństwo i ochronę przed porażeniem prądem, kontrola i wymiana szczotek węglowych tego elektronarzędzia powinna być przeprowadzana WYŁĄCZNIE przez autoryzowane centrum serwisowe HiKOKI.

5. Wymiana przewodu zasilającego

Jeżeli niezbędna jest wymiana przewodu zasilającego – aby ograniczyć niebezpieczeństwo – zadanie to należy powierzyć centrum serwisowemu autoryzowanemu przez firmę HiKOKI.

UWAGA

Przy obsłudze i konserwacji elektronarzędzi, należy przestrzegać przepisów bezpieczeństwa i standardów obowiązujących w danym kraju.

GWARANCJA

Gwarancja na elektronarzędzia firmy HiKOKI jest udzielana z uwzględnieniem praw statutowych/przepisów krajowych. Gwarancja nie obejmuje wad i uszkodzeń powstałych w wyniku niewłaściwego lub niezgodnego z przeznaczeniem użytkowania, bądź wynikających z normalnego zużycia. W wypadku reklamacji należy dostarczyć kompletne elektronarzędzie do centrum serwisowego autoryzowanego przez firmę HiKOKI wraz z KARTĄ GWARANCYJNĄ znajdującą się na końcu instrukcji obsługi.

Informacje dotyczące poziomu hałasu i wibracji

Zmierzone wartości zostały określone zgodnie z EN60745 i zadeklarowane zgodnie z ISO 4871.

Zmierzony poziom dźwięku A: 96 dB (A)

Zmierzony poziom ciśnienia akustycznego A: 85 dB (A)

Niepewność K: 3 dB (A).

Należy nosić słuchawki ochronne.

Wartość całkowita wibracji (trójosiowa suma wektorowa) określona zgodnie z EN60745.

Wiercenie w metalu:

Wartość emisji wibracji $a_{h, D} = 5,4 \text{ m/s}^2$

Niepewność K = 1,5 m/s²

Zadeklarowana wartość całkowita wibracji została zmierzona zgodnie ze standardową metodą testową i może być wykorzystana do porównywania elektronarzędzi.

Może być także wykorzystywana do wstępnej oceny ekspozycji.

OSTRZEŻENIE

- W zależności od sposobu wykorzystywania elektronarzędzia emisja wibracji podczas rzeczywistej pracy elektronarzędzia może różnić się od zadeklarowanej wartości całkowitej.
- Należy określić środki bezpieczeństwa dla ochrony operatora zgodnie z szacowaną wartością ekspozycji w zależności od rzeczywistych warunków użytkowania (uwzględniając wszystkie etapy cyklu roboczego, takie jak przerwy w pracy urządzenia oraz praca na biegu jałowym w stanie gotowości).

A SZERSZÁMGÉPPEL KAPCSOLATOS ÁLTALÁNOS BIZTONSÁGI FIGYELMEZTETÉSEK

⚠ FIGYELMEZTETÉS

Olvasson el minden biztonsági figyelmeztetést és minden utasítást.

A figyelmeztetések és utasítások be nem tartása áramütést, tüzet és/vagy súlyos sérülést eredményezhet.

A figyelmeztetéseket és utasításokat tartalmazó útmutatót őrizze meg, hogy a jövőben is a rendelkezésére álljon.

A figyelmeztetéseket használt „szerszámgep” kifejezés a hálózatról működő (vezetékes) vagy akkumulátorról működő (vezeték nélküli) szerszámgepre vonatkozik.

1) Munkaterület biztonsága

a) A munkaterület mindig legyen tiszta és jól megvilágított.

A szűfolt vagy sötét területek vonzzák a baleseteket.

b) Ne használja a szerszámgépeket robbanásveszélyes légkörben, például gyúlékony folyadékok, gázok vagy por jelenlétében.

A szerszámgépek szikrákat keltenek, amelyek meggyújthatják a port vagy gőzöket.

c) Ne engedje közel a gyermekeket és kívülállókat a szerszámgéphez annak használata közben.

Elveszitheti az irányítását a gép felett, ha valaki eltereli a figyelmét.

2) Érintésvédelem

a) A szerszámgep dugaszainak az aljzatnak megfelelőnek kell lenniük.

Soha, semmilyen módon ne alakítsa át a dugaszt. Ne használjon átalakító dugaszt földelt szerszámgépekhez.

Az eredeti dugaszok és a megfelelő aljzatok használata csökkenti az áramütés kockázatát.

b) Kerülje a test érintkezését a földelt felületekkel, mint például csövekkel, radiátorokkal, tűzhelyekkel és hűtőszekrényekkel.

Az áramütés kockázata nagyobb, ha a teste földelve van.

c) Ne tegye ki a szerszámgépeket esőnek vagy nedves körülményeknek.

A szerszámgepbe kerülő víz növeli az áramütés kockázatát.

d) Ne rongálja meg a vezetéket. Soha ne használja a vezetéket a szerszámgep szállításához, húzásához vagy az aljzataból való kihúzásához.

Tartsa távol a vezetéket hőtől, olajtól, éles szegélyektől vagy mozgó alkatrészektől.

A sérült vagy összekuszálódott vezetékek növelik az áramütés kockázatát.

e) A szerszámgep szabadban történő üzemeltetése esetén használjon szabadtéri használatra alkalmas hosszabbító kábelt.

A szabadtéri használatra alkalmas kábel használata csökkenti az áramütés kockázatát.

f) Ha elkerülhetetlen a szerszámgep nyirkos helyen történő használata, használjon FI relével (érintésvédelmi relével) védett táplálást.

A FI relé használata csökkenti az áramütés kockázatát.

3) Személyi biztonság

a) A szerszámgep használata közben maradjon mindig óvatos, arra figyeljen, amit csinál, és használja a józan ésszel.

Ne használja a szerszámgépet fáradtan, kábítószert, alkoholt vagy gyógyszert használva.

A szerszámgépek üzemeltetése közben egy pillanatnyi figyelmetlenség is súlyos személyi sérülést eredményezhet.

b) Használjon személyi védőeszközöket. Mindig viseljen védőeszköveget.

A munkavédelmi eszközök, mint a porvédő maszk, csúszásálló biztonsági cipő, védő sisak vagy fűvédő használata a fennálló körülmények esetén csökkenti a személyi sérülést veszélyét.

c) Ne hagyja, hogy a gép véletlenül elinduljon. Győződjön meg arról, hogy a kapcsoló a kikapcsolt állásban van, mielőtt a szerszámgépet csatlakoztatja az áramforráshoz és/vagy behelyezi az akkumulátort, illetve amikor felveszi vagy szállítja a szerszámot.

A szerszámgépek szállítása úgy, hogy az ujjai a kapcsolón van, valamint a bekapcsolt szerszámgépek áram alá helyezése vonzza a baleseteket.

d) Távolítson el minden állítókulcsot vagy csavarkulcsot, mielőtt bekapcsolja a szerszámgépet.

A szerszámgep forgó részéhez csatlakoztatva hagyott csavarkulcs vagy kulcs személyi sérülést eredményezhet.

e) Ne hajoljon át a gép felett. Mindig álljon stabilan, és őrizze meg egyensúlyát.

Ez lehetővé teszi a szerszámgep jobb irányíthatóságát váratlan helyzetekben.

f) Öltözzön megfelelően. Ne viseljen laza ruházatot vagy ékszert. Tartsa távol a haját, ruházatát és kesztyűjét a mozgó részekről.

A laza ruházat, ékszer vagy hosszú haj beakadhat a mozgó részekbe.

g) Ha rendelkezésre állnak eszközök a porleszívó és gyűjtő létesítmények csatlakoztatásához, akkor gondoskodjon arról, hogy azok csatlakoztatva legyenek és megfelelően legyenek használva.

A porgyűjtő használata csökkentheti a porhoz kapcsolódó veszélyeket.

4) A szerszámgep használata és ápolása

a) Ne erőltesse a szerszámgépet. Használjon az alkalmazásához megfelelő szerszámgépet.

A megfelelő szerszámgep jobban és biztonságosabban végzi el a feladatot azon a sebességen, amelyre azt tervezték.

b) Ne használja a szerszámgépet, ha a kapcsoló nem kapcsolja azt be és ki.

Az a szerszámgep, amely a kapcsolóval nem vezérelhető, veszélyes, és meg kell javítani.

c) Húzza ki a dugaszt az áramforrásból és/vagy vegye ki az akkumulátort a szerszámgepből, mielőtt bármilyen beállítást végez, tartozékokat cserél vagy tárolja a szerszámgépeket.

Az ilyen megelőző intézkedések csökkentik a szerszámgep véletlenszerű beindulásának kockázatát.

d) A használaton kívüli szerszámgépeket tárolja úgy, hogy gyermekek ne férhessenek hozzá, és ne engedje meg, hogy a szerszámgépet vagy ezeket az utasításokat nem ismerő személyek használják a szerszámgépet.

Képzetlen felhasználók kezében a szerszámgépek veszélyesek.

e) Tartsa karban a szerszámgépeket. Ellenőrizze, hogy a mozgó alkatrészek a szerszámgepen nincsenek-e elállítódva vagy beszorulva, nincsenek-e törött alkatrészek, vagy van-e más körülmény, amely befolyásolhatja a szerszámgep működését.

Ha a szerszámgep sérült, használat előtt javíttassa meg.

Sok balesetet a rosszul karbantartott szerszámgépek okoznak.

- f) **A vágószerszámokat tartsa élesen és tisztán.**
Az éles vágóélel rendelkező, megfelelően karbantartott vágószerszámok kevésbé valószínűen akadnak el és könnyebben kezelhetők.
- g) **A szerszámgép tartozékait és betétkéseit stb. használja a jelen útmutatónak megfelelően, figyelembe véve a munkakörülményeket és a végzendő munkát.**
A szerszámgép nem rendeltetésszerű használata veszélyes helyzetet eredményezhet.

5) Szervíz

- a) **A szerszámgépét képzéssel rendelkező szerelővel javíttassa meg, csak azonos cserealkatrészek használatával.**
Ez biztosítja, hogy a szerszámgép biztonságos maradjon.

VIGYÁZAT

Tartsa távol a gyerekeket és a gyenge személyeket.
Amikor nem használja a szerszámokat, tárolja úgy, hogy gyermekek és beteg személyek ne férhessenek hozzá.

A FÚRÁSRA VONATKOZÓ BIZTONSÁGI UTASÍTÁSOK

- Ha az eszközhöz tartozik segédnyél, használja.**
A fúró feletti irányítás elvesztése személyi sérülést okozhat.
- A szerszámgépét a szigetelt markolófelületeknél fogja, ha olyan műveletet végez, amely során a vágóeszköz rejtett vezetékekhez vagy a saját kábeléhez érhet.**
Ha a vágóeszköz feszültség alatt lévő vezetékkel érintkezik, a szerszámgép szabadon álló fémrészei is feszültség alá kerülhetnek, és megrázzhatják a gép kezelőjét.

TOVÁBBI BIZTONSÁGI FIGYELMEZTETÉSEK



- Ügyeljen rá, hogy a használni kívánt hálózati forrás megfelelően a termék adattábláján feltüntetett hálózati követelményeknek.
- Győződjön meg arról, hogy a hálózati kapcsoló KI állásban van.
Ha a csatlakozódugót úgy csatlakoztatja a dugaszolóaljzathoz, hogy a hálózati kapcsoló ON (BE) állásban van, a szerszámgép azonnal működésbe lép, ami súlyos balesetet okozhat.
- Ha a munkaterület a hálózati forrástól távol található, használjon megfelelő keresztmetszetű és névleges teljesítményű hosszabbító kábelt. A hosszabbító kábelt a lehető legrövidebbre kell fogni.
- Használat közben mindkét kezével szilárdan tartsa a fúrógépet és az oldalfogantyút.
- Ne viseljen olyan anyagból készült kesztyűt, amely hajlamos arra, hogy felcsavarodjon (pamut, gyapjú, textil vagy spárga, stb.)
- Falakba, mennyezetekbe vagy padlóba történő fúrás előtt győződjön meg arról, hogy azokban nem futnak elektromos vezetékek.
- Fúrás
 - Fúráskor kezdjük a fúrást lassan, majd pedig fúrás közben fokozatosan emeljük a fordulatszámot.
 - Mindig a hegygel egyenes vonalban alkalmazzon nyomást, de ne nyomja annyira, hogy leálljon a motor, vagy pedig a hegy elhajoljon.
A motor leállításának vagy az anyag áttörésének minimalizálásához csökkentse a fúróra nehezedő nyomást és a lyuk utolsó részében könnyítve nyomja a hegyet.



- Ha a fúró leáll, azonnal engedje fel a kapcsolót, távolítsa el a hegyet a munkadarabból, és kezdje újra. Ne nyomkodja a kapcsolót a leállt fúró elindítását megkísérelve, ez ugyanis károsíthatja a fúrót.
 - Minél nagyobb a fúróhegy átmérője, annál nagyobb a karra visszaható erő.
 - Ügyeljen arra, hogy ezen visszaható erő miatt el ne veszítse a fúró feletti ellenőrzést.
A biztos ellenőrzéshez vesse meg alaposan a lábát, használja az oldalfogantyút, fogja erősen a fúrót mindkét kezével, és gondoskodjon arról, hogy a fúró függőlegesen hatoljon be a fúrandó anyagba.
 - Övintézkedések fúrásnál
A fúróhegy működés közben túlhevülhet; ugyanakkor elegendően működőképes. Ne hűtse le a fúróhegyet vízben vagy olajban.
 - Közvetlenül a használat utánra vonatkozó óvatosság
Közvetlenül a használat után, amikor még forog, ha a fúrót olyan helyre teszi le, ahol jelentős mennyiségű forgács és por gyűlt össze, a por véletlenül beszívódhat a fúró mechanizmusába. Mindig figyeljen erre a nem kívánatos lehetőségre.
8. FI-relé
FI-relé használata minden esetben 30 mA vagy annál kisebb névleges maradékárammal javasolt.

SZIMBÓLUMOK

FIGYELMEZTETÉS

Az alábbiakban a géphez alkalmazott jelöléseket soroltuk fel. A gép használata előtt feltétlenül ismerkedjen meg ezekkel a jelölésekkel.

	D13VL: Fúrógép
	Olvasson el minden biztonsági figyelmeztetést és minden utasítást.
	Csak EU-országok számára Az elektromos szerszámokat ne dobja a háztartási szemétkébe! Az elektromos és elektronikus berendezések hulladékairól szóló 2002/96/EK irányelv és annak a nemzeti jogba való átültetése szerint az elhasznált elektromos szerszámokat külön kell gyűjteni, és egy környezetbarát újrafeldolgozó létesítménybe kell visszavinni.
V	Névleges feszültség
P	Felvett teljesítmény
n ₀	Terhelés nélküli sebesség
I	Bekapcsolás
O	Kikapcsolás
Lock I	Be / Ki kapcsoló zár
H	Forgási sebesség módosítása – nagy sebesség
L	Forgási sebesség módosítása – alacsony sebesség
(R)	Óra járásával egyező forgás
(L)	Óra járásával ellentétes forgás

	Húzza ki az elektromos csatlakozót a dugaljból
	II. osztályú szerszám

A megfelelő fúróhegy kiválasztása

- Fém vagy műanyag fúrása esetén
Használjon normál fémmegmunkáló fúróhegyet.
- Fa fúrása esetén
Használjon normál famunkához való fúróhegyeket.
Ha azonban 6,5 mm vagy ennél kisebb furatokat készít,
használjon fémmunkához való fúróhegyet.

SZABVÁNYOS KIEGÉSZÍTŐK

Az alapkészülék (1 készülék) mellett a csomag az alább felsorolt kiegészítőket is tartalmazza.

- (1) Tokmánykulcs (műszaki adatok csak kulcsos tokmányhoz) 1
- (2) Oldalfogantyú..... 1
- (3) Mélységmérő..... 1

A szabványos kiegészítők köre figyelmeztetés nélkül módosulhat.

ALKALMAZÁSI TERÜLETEK

Lyukak fúrása fémbe, fába és műanyagba.

MŰSZAKI ADATOK

Feszültség*1	(110 V, 120 V, 220 V, 230 V, 240 V) ~		
Névleges teljesítményfelvétel	860 W*1		
Sebességtartomány	1	2	
Üresjárat fordulatszám	0 – 1100 min ⁻¹	0 – 3000 min ⁻¹	
Kapacitás	Acél	13 mm	8 mm
	Fa	40 mm	25 mm
Súly*2	2,9 kg		

*1 Ne felejtse el ellenőrizni a típusablán feltüntetett adatokat, mivel ezek területenként változnak!

*2 Súly: A 01/2003 EPTA-eljárás szerint

MEGJEGYZÉS

A HiKOKI folyamatos kutatási és fejlesztési programja következtében az itt szereplő műszaki adatok előzetes bejelentés nélkül változhatnak.

ÖSSZESZERELÉS ÉS HASZNÁLAT

Művelet	Ábra	Oldal
Szigetelt fogófelület	1	94
Oldalfogantyú rögzítése és eltávolítása	2	94
Mélységmérő használatával	3	94
A hegy felszerelése és eltávolítása	4	94
A forgásirány módosítása	5	95
A kapcsoló használata	6	95
A kapcsoló rögzítése	7	95
A kapcsoló kioldása	8	95
A forgási sebesség módosítása	9	96
A tartozékok kiválasztása	—	97

KARBANTARTÁS ÉS ELLENŐRZÉS

1. A fúróhegyek ellenőrzése

Miután az elkopott fúróhegyek használata a motor hibás működését és a hatékonyság romlását okozhatja, a kopottság észlelésekor késedelem nélkül cserélje ki a fúróhegyeket új, vagy pedig megélezett hegyekre.

2. A rögzítőcsavarok ellenőrzése

Rendszeresen ellenőrizze az összes rögzítő csavart és győződjön meg arról, hogy megfelelően meg vannak szorítva. Ha bármelyik csavar laza, azonnal húzza meg. Ennek elmulasztása komoly veszélyt jelenthet.

3. A motor karbantartása

A szerszámgép „lelke” a motor tekeréscselése. Legyen óvatos, hogy a tekerés ne sérüljön meg és/vagy ne kerüljön rá víz vagy olaj.

4. A szénkefék ellenőrzése

Az Ön folyamatos biztonsága és az elektromos áramütés veszélyének elkerülése érdekében, ezen eszközön a szénkefék ellenőrzését és cseréjét KIZÁRÓLAG Feljogosított HiKOKI Szakszerviz végezheti.

5. A hálózati kábel cseréje

Ha a hálózati kábel cserét igényel, a fennálló balesetveszély miatt a cserét kizárólag a Hivatalos HiKOKI Szervizközpont végezheti.

FIGYELEM

A szerszámgépek működtetése és karbantartása során az egyes országokban előírt biztonsági szabályozásokat és előírásokat be kell tartani.

GARANCIA

A HiKOKI Power Tools szerszámokra a törvény által előírt országos előírásoknak megfelelő garanciát vállalunk. A garancia nem vonatkozik a helytelen vagy nem rendeltetésszerű használatból, továbbá a normál mértékűnek számító elhasználódásból, kopásból származó meghibásodásokra, károokra. Reklamáció esetén kérjük, küldje el a – nem szétszerelt – szerszámot a kezelési útmutató végén található GARANCIA BIZONYLATTAL együtt a hivatalos HiKOKI szervizközpontba.

A környezeti zajra és vibrációra vonatkozó információk

A mért értékek az EN60745 szabványnak megfelelően kerültek meghatározásra és az ISO 4871 alapján kerülnek közzétételre.

Mért A-hangteljesítményszint: 96 dB (A)

Mért A-hangnyomásszint: 85 dB (A)

Bizonytalanság K: 3 dB (A).

Viseljen hallásvédő eszközt.

EN60745 szerint meghatározott rezgési összetételek (háromtengelyű vektorösszeg).

Fúrás fémbe:

Rezgéskibocsátás értéke: $a_{h, D} = 5,4 \text{ m/s}^2$

Bizonytalanság: $K = 1,5 \text{ m/s}^2$

A megállapított rezgési összérték mérése egy szabványos teszteljárásnak megfelelően történt, és az érték két szerszám összehasonlítására is használható.

Ez az érték az expozíciós határértékek előzetes felmérésére is használható.

FIGYELMEZTETÉS

- A szerszám használatától függően a kibocsátott rezgés a szerszám gép tényleges használata során eltérhet a megadott összértéktől.
- A szerszámkezelő védelme érdekében tegye meg a megfelelő biztonsági óvintézkedéseket, és ehhez vegye figyelembe a használat tényleges körülményei során becsült kibocsátási értékeket (vegye figyelembe az üzemeltetési ciklus összes szakaszát a tényleges használaton kívül, például amikor a szerszám gép ki volt kapcsolva vagy üresjáratban volt).

MEGJEGYZÉS

A HiKOKI folyamatos kutatási és fejlesztési programja következtében az itt szereplő műszaki adatok előzetes bejelentés nélkül változhatnak.

OBECNÁ BEZPEČNOSTNÍ VAROVÁNÍ TÝKAJÍCÍ SE ELEKTRICKÉHO NÁŘADÍ

⚠ VAROVÁNÍ

Přečtěte si všechna varování týkající se bezpečnosti a všechny pokyny.

Nedodržení veškerých následujících varování a pokynů může vést k úrazu elektrickým proudem, ke vzniku požáru nebo vážnému zranění.

Všechna varování a pokyny uschovejte pro budoucí použití.

Výrazem „elektrické nářadí“ ve všech dále uvedených varováních je myšleno elektrické nářadí napájené ze sítě (se šňůrou), nebo nářadí napájené pomocí akumulátoru (bez šňůry).

1) Bezpečnost na pracovišti

- Udržujte vaše pracoviště v čistotě a dobře osvětlené.**
Nepořádek a tmavá místa na pracovišti bývají příčinou nehod.
- Nepoužívejte elektrické nářadí v prostředí s nebezpečím výbuchu, kde se vyskytují hořlavé kapaliny, plyny nebo prach.**
V elektrickém nářadí vznikají jiskry, které mohou zapálit prach nebo výpary.
- Při používání elektrického nářadí zamezte přístupu dětí a dalších osob.**
Budete-li vyrušováni, můžete ztratit kontrolu nad prováděnou činností.

2) Elektrická bezpečnost

- Zástrčka pohyblivého přívodu elektrického nářadí musí odpovídat síťové zásuvce.**
*Nikdy se nepokoušejte zástrčku jakkoli upravovat.
S uzemněným elektrickým nářadím nikdy nepoužívejte žádné zásuvkové adaptéry.
Zástrčky, které nejsou znehodnoceny úpravami, a odpovídající zásuvky snižují nebezpečí úrazu elektrickým proudem.*
- Zabraňte kontaktu těla s uzemněnými povrchy, jako jsou trubky, radiátory, sporáky a lednice.**
Nebezpečí úrazu elektrickým proudem je větší, je-li vaše tělo uzemněno.
- Nevystavujte elektrické nářadí dešti, vlhku nebo mokru.**
Voda, která vnikne do elektrického nářadí, zvýší nebezpečí úrazu elektrickým proudem.
- Zacházejte správně s napájecí šňůrou. Nikdy nenoste a netahajte elektrické nářadí za šňůru ani nevytrhávejte zástrčku ze zásuvky tahem za šňůru.**
*Chraňte napájecí šňůru před horkem, mastnotou, ostrými hranami a pohyblivými se částmi.
Poškozené nebo zamotané šňůry zvyšují nebezpečí úrazu elektrickým proudem.*
- Je-li elektrické nářadí používáno venku, používejte prodlužovací přívod vhodný pro venkovní použití.**
Používání prodlužovacího přívodu pro venkovní použití snižuje nebezpečí úrazu elektrickým proudem.
- Pokud je použití elektrického nářadí na vlhkém místě nevyhnutelné, použijte napájení s ochranným zařízením na zbytkový proud.**
Použití zařízení na zbytkový proud snižuje riziko elektrického šoku.

3) Osobní bezpečnost

- Při používání elektrického nářadí buďte pozorní, věnujte pozornost tomu, co právě děláte, soustřed'te se a střízlivě uvažujte.**
*Elektrické nářadí nepoužívejte, jste-li unaveni nebo pod vlivem drog, alkoholu nebo léků.
Chvilková nepozornost při používání elektrického nářadí může způsobit vážné zranění.*
- Používejte osobní ochranné prostředky. Vždy používejte ochranu očí.**
Osobní ochranné prostředky jako respirátor, bezpečnostní obuv s protiskluzovou podrážkou, ochranná přilba nebo ochrana sluchu používané v příslušných podmínkách snižují možnost zranění.
- Zabraňte neúmyslnému spouštění. Před připojením ke zdroji napájení nebo akumulátorovému zdroji či před zvedáním nebo přemášením elektrického nářadí se ujistěte, že je spínač v poloze „vypnuto“.**
Přenášení elektrického nářadí s prstem na spínači nebo zapojování zástrčky se zapnutým spínačem může být příčinou úrazu.
- Před zapnutím elektrického nářadí odstraňte všechny seřizovací nástroje nebo klíče.**
Seřizovací nástroj nebo klíč, který ponecháte připravený k rotující části elektrického nářadí, může způsobit zranění.
- Pracujte jen tam, kam bezpečně dosáhnete. Vždy si udržujte stabilní postoj a rovnováhu.**
Budete tak lépe ovládat elektrické nářadí v nepředvídaných situacích.
- Oblečte se v vhodným způsobem. Nenoste volné oděvy ani šperky. Vlasy, oděv a rukavice udržujte v dostatečné vzdálenosti od pohybujících se částí.**
Volné oděvy, šperky nebo dlouhé vlasy mohou být vtázeny do pohybujících se částí.
- Pokud jsou k dispozici prostředky pro připojení zařízení k odsávání a sběru prachu, zajistěte, aby byla připojena a správně používána.**
Použitím zařízení ke sběru prachu lze omezit nebezpečí způsobená vznikajícím prachem.

4) Používání elektrického nářadí a péče o něj

- Nepřetěžujte elektrické nářadí. Používejte vždy správné elektrické nářadí, které je určeno pro prováděnou práci.**
Správné elektrické nářadí bude lépe a bezpečněji vykonávat práci, pro kterou bylo konstruováno.
- Nepoužívejte elektrické nářadí, které nelze zapnout a vypnout spínačem.**
Jakékoli elektrické nářadí, které nelze ovládat spínačem, je nebezpečné a musí být opraveno.
- Před jakýmkoli seřizováním, před výměnou příslušenství nebo uskladněním elektrického nářadí vždy nejprve odpojte zástrčku ze zdroje napájení nebo odpojte akumulátorový zdroj.**
Tato preventivní bezpečnostní opatření snižují nebezpečí neúmyslného spuštění elektrického nářadí.
- Nepoužívané elektrické nářadí skladujte mimo dosah dětí a nedovolte osobám, které nebyly seznámeny s nářadím nebo s těmito pokyny, aby nářadí používaly.**
Elektrické nářadí je v rukou nevyškolených uživatelů nebezpečné.
- Udržujte elektrické nářadí. Kontrolujte seřízení pohybujících se částí a jejich pohyblivost, soustřed'te se na praskliny, zlomené součásti a jakékoli další okolnosti, které mohou ohrozit funkci elektrického nářadí.**
*Je-li nářadí poškozeno, před dalším používáním zajistěte jeho opravu.
Mnoho nehod vzniká v důsledku nedostatečně udržovaným elektrickým nářadím.*

- f) **Udržujte řezací nástroje ostré a čisté.**
Správně udržované a naostřené řezací nástroje se s menší pravděpodobností zachytí za materiál nebo se zablokují a práce s nimi se snáze kontroluje.
- g) **Elektrické nářadí, příslušenství, vsazené části atd. používejte v souladu s těmito pokyny a takovým způsobem, jaký byl předepsán pro konkrétní elektrické nářadí, a to s ohledem na dané pracovní podmínky a druh prováděné práce.**
Používání elektrického nářadí k provádění jiných činností, než pro jaké bylo určeno, může vést k nebezpečným situacím.

5) Servis

- a) **opravy vašeho elektrického nářadí svěřte kvalifikované osobě, která bude používat identické náhradní díly.**
Tímto způsobem bude zajištěna stejná úroveň bezpečnosti elektrického nářadí jako před opravou.

PREVENTIVNÍ OPATŘENÍ

Nedovolte přístup dětem a nemohoucím osobám.

Pokud nářadí nepoužíváte, měli byste je skladovat mimo dosah dětí a nemohoucích osob.

- Pokud se vrtačka přestane otáčet, uvolněte ihned spínač, vytáhněte vrták z materiálu a začněte pracovat znovu. Nezapínejte střídavě spínač a nepokoušejte se roztočit zastavenou vrtačku. Mohlo by dojít k jejímu poškození.
 - Čím větší je průměr vrtáku, tím větší bude reakční síla působící na vaši paži.
 Bud' te opatrní, abyste neztratili kontrolu nad vrtačkou v důsledku této reakční síly.
 K udržení pevné kontroly nad nástrojem je vhodné pevně zapřít svůj postoj, používat boční rukojeť, držet vrtačku pevně oběma rukama a zajistit, aby byla směřována svisle do materiálu, který vrtáte.
 - Opatření pro vyvrtávání
 Během provozu se může vrtačka přehřívat; i přesto však je dostatečně provozuschopná. Vrták neochlazujte ve vodě ani v oleji.
 - Bezpečnostní pokyny po skončení práce
 Bezprostředně po skončení práce vrtáčku neodkládejte, pokud se ještě točí, do míst s nahromaděnou drtí a prachem, neboť může dojít k jejich nasátí do mechanismu
8. **Proudový chránič (RCD)**
 Vždy doporučujeme používat proudový chránič se jmenovitým reziduálním proudem do 30 mA.



SYMBOLY

VAROVÁNÍ

Následující text obsahuje symboly, které jsou použity na zařízení. Než začnete nářadí používat, ujistěte se, že rozumíte jejich významu.



BEZPEČNOSTNÍ POKYNY PRO POUŽITÍ VRTAČKY

1. Pokud je k elektrickému nářadí dodávána jedna nebo více přidavných rukojetí, používejte ji/je.
 Ztráta kontroly může vést ke zraněním.
2. Při práci, kdy by mohl řezný nástroj přijít do styku s elektrickým vedením pod povrchem nebo s vlastním elektrickým vedením, držte elektrické nářadí pouze za úchopné části z izolačního materiálu.
 Kontakt řezného nástroje s „živým“ vodičem může způsobit, že i kovové díly elektrického nářadí se stanou „živými“, což představuje pro obsluhu nebezpečí zásahu elektrickým proudem.

	D13VL: Vrtačka
	Přečtete si všechna varování týkající se bezpečnosti a všechny pokyny.
	Jen pro státy EU Elektrické nářadí nevyhazujte do komunálního odpadu! Podle evropské směrnice 2002/96/ES o nakládání s použitými elektrickými a elektronickými zařízeními a odpovídajících ustanovení právních předpisů jednotlivých zemí se použitá elektrická nářadí musí sbírat odděleně od ostatního odpadu a podrobit ekologicky šetrnému recyklování.
V	Jmenovité napětí
P	Příkon
n ₀	Počet otáček při běhu naprázdno
I	ZAPNUTÍ
O	VYPNUTÍ
Lock I	Vyp / Zap spínač blokování
H	Změna otáček – vysoká rychlost
L	Změna otáček – nízká rychlost
(R)	Otáčení ve směru hodinových ručiček
(L)	Otáčení proti směru hodinových ručiček

DALŠÍ BEZPEČNOSTNÍ VAROVÁNÍ

1. Ujistěte se, že elektrický zdroj odpovídá požadavkům uvedeným na štítku výrobku.
2. Ujistěte se, že je spínač v poloze OFF - vypnuto.
 Pokud je zástrčka zapojena do zásuvky a spínač je v poloze ON – zapnuto, elektrické nářadí se okamžitě spustí, což může způsobit vážný úraz.
3. Pokud je pracoviště vzdáleno od zdroje napájení, použijte prodlužovací kabel o správné tloušťce a kapacitě. Prodlužovací šňůra musí být co nejkratší.
4. Při použití vrtačky ji přidržíte za obě rukojeti pevně oběma rukama.
5. Nepoužívejte rukavice vyrobené z materiálu, který by se mohl smotat, jako například bavlna, vlna, tkanina nebo síťovina, atd.
6. Před vrtáním do zdí, stropů, nebo podlah se ujistěte, že uvnitř se nevyskytují žádné elektrické kabely nebo jiné sítě.
7. Vrtání
 - Při vrtání spusťte vrtačku na nízké otáčky a pak je postupně zvyšujte.
 - Vždy působte silou rovně, v jedné ose s vrtákem. Působte takovou silou, aby nástroj trvale vrtal do materiálu, ale natlačte příliš, aby nedošlo k zastavení motoru nebo k ohnutí vrtáku.
 - K minimalizaci nebezpečí zastavování vrtáku nebo prolomení skrze vrtaný materiál se doporučuje snížit přítlak na vrtačku a nechat vrták proniknout skrze materiál volně a pomaleji.

	Odpojte síťovou zástrčku z elektrické zásuvky
	Nástroj třídy II

Výběr vhodného vrtáku

- Při vrtání do kovu nebo plastu
Použijte obyčejný vrták na kov.
- Pro vrtání do dřeva
Použijte standardní vrtáky pro obrábění dřeva.
Nicméně, při vrtání otvorů s průměrem 6,5 mm nebo menším použijte vrtáky pro obrábění kovů.

STANDARDNÍ PŘÍSLUŠENSTVÍ

Obsah balení přístroje (1 přístroj) navíc obsahuje příslušenství uvedené níže.

- (1) Klíč sklíčidla (Specifikace pouze pro sklíčidlo s klíčem) ... 1
- (2) Boční držadlo 1
- (3) Měřitko hloubky 1

Standardní příslušenství podléhá změnám bez předchozího upozornění.

POUŽITÍ

Vyvrátávání otvorů do kovů, dřeva a plastů.

SPECIFIKACE

Napětí*1	(110 V, 120 V, 220 V, 230 V, 240 V) ~		
Příkon	860 W*1		
Rozsah rychlostí	1	2	
Rychlost bez zatížení	0 – 1100 min ⁻¹	0 – 3000 min ⁻¹	
Kapacita	Ocel	13 mm	8 mm
	Dřevo	40 mm	25 mm
Hmotnost*2	2,9 kg		

*1 Zkontrolujte, prosíme, štítek na výrobku. Štítek podléhá změnám v závislosti na oblastech použití.

*2 Hmotnost: Podle Procedura EPTA 01/2003

POZNÁMKA

Vlivem stále pokračujícího výzkumného a vývojového programu společnosti HiKOKI mohou zde uvedené parametry podléhat změnám bez předchozího upozornění.

MONTÁŽ A PROVOZ

Činnost	Obrázek	Strana
Izolovaný uchopovací povrch	1	94
Upevnění a sejmутí boční rukojeti	2	94
Použití měřítka hloubky	3	94
Nasazení a sejmутí vrtáku	4	94
Výběr směru otáčení	5	95
Činnost spínače	6	95
Blokování spínače	7	95
Uvolnění spínače	8	95
Změna otáček	9	96
Výběr příslušenství	—	97

ÚDRŽBA A KONTROLA

1. Kontrola vrtáků

Protože použití opotřebovaného vrtáku způsobí přetěžování a poruchy motoru či jeho sníženou účinnost, vyměňte vrták za nový nebo naostřený vždy neprodleně poté, co si všimnete jeho otupení.

2. Kontrola montážních šroubů

Pravidelně kontrolujte všechny montážní šrouby a zajistěte, aby byly řádně utaženy. Pokud jsou jakékoli šrouby uvolněné, okamžitě je dotáhněte. Pokud tak neučiníte, vystavujete se vážnému nebezpečí.

3. Údržba motoru

Vinutí motoru je „srdce“ elektrického nářadí. Ujistěte se, že vinutí není poškozené nebo mokré od vody či oleje.

4. Kontrola uhlíkových kartáčů

Aby byla zajištěna vaše stálá bezpečnost a ochrana před úrazem elektrickým proudem, kontrolu a výměnu karbonových kartáčů na tomto nářadí by mělo provádět POUZE autorizované servisní středisko společnosti HiKOKI.

5. Výměna přívodní kabelu

Pokud je nezbytné vyměnit přívodní kabel, musí tak učinit autorizované servisní středisko firmy HiKOKI, aby se zabránilo ohrožení bezpečnosti.

UPOZORNĚNÍ

Při provozu nebo údržbě elektrického nářadí musí být dodržovány předepsané normy a standardy každé země.

ZÁRUKA

Ručíme za to, že elektrické nářadí HiKOKI splňuje zákonné/ místně platné předpisy. Tato záruka nezahrnuje závady nebo poškození vzniklé v důsledku nesprávného použití, hrubého zacházení nebo běžného opotřebení. V případě reklamace zašlete prosím elektrické nářadí v nerozebraném stavu společně se ZÁRUČNÍM LISTEM připojeným na konci těchto pokynů pro obsluhu do autorizovaného servisního střediska společnosti HiKOKI.

Informace o hluku a vibracích

Měřené hodnoty byly určeny podle EN60745 a deklarovány ve shodě s ISO 4871.

Změřená vážená hladina akustického výkonu A: 96 dB (A)

Změřená vážená hladina akustického tlaku A: 85 dB (A)

Nejistota K: 3 dB (A).

Používejte ochranu sluchu.

Celkové hodnoty vibrací (vektorový součet triax) stanovené dle normy EN60745.

Vrtání do kovu:

Hodnota vibračních emisí **a_{h, D}** = 5,4 m/s²

Nejistota K = 1,5 m/s²

Deklarovaná hodnota vibrací byla změřena v souladu se standardní metodou testování a může být použita pro porovnání jednoho nářadí s druhým.

Tuto deklarovanou hodnotu vibrací lze rovněž použít v předběžném hodnocení vystavení.

VAROVÁNÍ

- Vibrační emise během vlastního používání elektrického nářadí se může od deklarované celkové hodnoty lišit v závislosti na způsobu jeho použití.
- Stanovte bezpečnostní opatření k ochraně obsluhy založená na odhadu vystavení vlivům v daných podmínkách použití (v úvahu je třeba vzít všechny části pracovního cyklu, například doby, kdy je nářadí vypnuté i kdy běží naprázdno před spuštěním).

POZNÁMKA

Vlivem stále pokračujícího výzkumného a vývojového programu společnosti HiKOKI mohou zde uvedené parametry podléhat změnám bez předchozího upozornění.

GENEL ELEKTRİKLİ ALET GÜVENLİK UYARILARI

⚠ UYARI

Tüm güvenlik uyarılarını ve talimatlarını okuyun. Uyarılara ve talimatlara uyulmaması elektrik çarpmasına, yangına ve/veya ciddi yaralanmaya neden olabilir.

Bu kılavuzu gelecekte başvurmak üzere saklayın.

Uyarılarda kullanılan "elektrikli alet" terimi, şebeke elektrliğiyle çalışan (kablolu) veya pille çalışan (kablesuz) elektrikli aletinizi belirtir.

1) Çalışma alanının güvenliği

- Çalışma alanını iyi aydınlatılmış ve temiz tutun.** Dağınık veya karanlık alanlar kazalara davetiye çıkarır.
- Elektrikli aletleri yanıcı sıvı, gaz veya toz gibi patlayıcı maddelerin bulunduğu ortamlarda çalıştırmayın.** Elektrikli aletlerin çıkardığı kıvılcıklar toz veya gaz halinde bu maddeleri ateşleyebilir.
- Bir elektrikli aletle çalışırken çocukları ve izleyicileri uzaklaştırın.** Dikkatinizin dağılması kontrolü kaybetmenize neden olabilir.

2) Elektrik güvenliği

- Elektrikli aletin fişi elektrik prizine uygun olmalıdır.** Fiş üzerinde herhangi bir değişiklik yapmayın. Topraklanmış elektrikli aletlerle herhangi bir adaptör kullanmayın. Fişlerde değişiklik yapılmaması ve uygun prizlerde kullanılması elektrik çarpması riskini azaltacaktır.
- Borular, radyatörler, fırınlar ve buzdolapları gibi topraklanmış yüzeylerle vücut temasından kaçının.** Vücudunuzun toprakla temasa geçmesi halinde elektrik çarpması riski artar.
- Elektrikli aletleri yağmura veya ıslak ortamlara maruz bırakmayın.** Elektrikli alete su girmesi elektrik çarpması riskini artıracaktır.
- Elektrik kablosuna zarar vermeyin.** Elektrikli aleti taşımak, çekmek veya fişini prizden çıkarmak için asla kabloyu kullanmayın. Kabloyu ısıdan, yağdan, keskin kenarlardan veya hareketli parçalardan uzak tutun. Hasar görmüş veya dolaşmış kablolar elektrik çarpması riskini artırır.
- Elektrikli aleti açık alanda kullanırken, açık alanda kullanıma uygun bir uzatma kablosu kullanın.** Açık alanda kullanıma uygun bir kablo kullanılması elektrik çarpması riskini azaltır.
- Eğer bir elektrikli aletin ıslak bir yerde kullanılması kaçınılmaz ise, artık akım cihazıyla (RCD) korunan bir güç kaynağı kullanın.** RCD kullanılması elektrik çarpması riskini azaltır.

3) Kişisel güvenlik

- Bir elektrikli alet kullanırken daima tetikte olun; yaptığınız işi izleyin ve sağduyulu davranın.** Aleti yorgunken, alkol veya ilaç etkisi altındayken kullanmayın. Elektrikli aletleri kullanırken göstereceğiniz bir anlık dikkatsizlik ciddi yaralanmaya sonuçlanabilir.
- Kişisel koruyucu donanım kullanın. Daima koruyucu gözlük takın.** Uygun koşullar için kullanılan toz maskesi, kaymaz emniyet ayakkabıları, kask veya kulak koruyucu gibi koruyucu donanım kişisel yaralanmaları azaltacaktır.

- Aletin istenmeden çalışmasını engelleyin.** Aleti güç kaynağına ve/veya akü ünitesine bağlamadan, kaldırmadan veya taşımadan önce, güç düğmesinin kapalı konumda olduğundan emin olun. Elektrikli aletleri parmağınız güç düğmesinin üzerinde olarak taşımaz veya güç düğmesi açılmış durumda fişini takmazız kazalara davetiye çıkarır.
 - Elektrikli aletin gücünü açmadan önce alet üzerindeki ayar veya somun anahtarlarını çıkarın.** Aletin dönen parçalarından birine bağlı kalan bir somun anahtarı veya ayar anahtarı yaralanmaya yol açabilir.
 - Çok uzanmayın. Uygun bir adım mesafesi bırakın ve sürekli olarak dengenizi koruyun.** Böylece, beklenmedik durumlarda aleti daha iyi kontrol etmeniz mümkün olur.
 - Uygun şekilde giyinin. Bol elbiseler giymeyin ve takı takmayın. Saçlarınızı, elbislerinizi ve eldivenlerinizi hareketli parçalardan uzak tutun.** Bol elbiseler, takılar veya uzun saçlar hareketli parçalara takılabilir.
 - Eğer toz çekme ve toplama bağlantıları için gerekli aygıtlar sağlanmışsa, bunların bağlı olduğundan ve doğru şekilde kullanıldığından emin olun.** Toz toplama kullanımı, tozla ilişkili tehlikeleri azaltabilir.
- ### 4) Elektrikli aletin kullanımı ve bakımı
- Elektrikli aleti zorlamayın. Uygulamanız için doğru alet kullanın.** Doğru alet, işinizi daha iyi ve tasarlanmış olduğu hız değerinde daha güvenli şekilde yapacaktır.
 - Elektrikli alet güç düğmesinden açılıp kapanmıyorsa, aleti kullanmayın.** Güç düğmesiyle kontrol edilemeyen bir alet tehlikelidir ve tamir edilmeden kullanılmamalıdır.
 - Herhangi bir ayar yapmadan, aksesuarları değiştirmeden veya aleti saklamadan önce fişi güç kaynağından ve/veya akü ünitesinden sökün.** Bu koruyucu güvenlik önlemleri, elektrikli aletin kazayla çalışma riskini azaltır.
 - Atıl durumdaki elektrikli aletleri çocukların ulaşamayacağı bir yerde saklayın ve elektrikli alet ve bu kullanım talimatları hakkında bilgi sahibi olmayan kişilerin aleti kullanımına izin vermeyin.** Elektrikli aletler eğitimsiz kullanıcıların elinde tehlikelidir.
 - Elektrikli aletlerin bakımını yapın. Hareketli parçalarda yanlış hizalanma veya sıkışma olup olmadığını, kırık parça olup olmadığını ve elektrikli aletin çalışmasını etkileyebilecek diğer koşulları kontrol edin.** Eğer hasar varsa, kullanmadan önce aleti tamir ettirin. Kazaların çoğu elektrikli aletlere kötü bakım işlemleri uygulanmasından kaynaklanmaktadır.
 - Aletleri keskin ve temiz tutun.** Uygun şekilde bakımı yapılan, keskin kenarlara sahip aletlerin sıkışma ihtimali daha azdır ve kontrol edilmesi daha kolaydır.
 - Elektrikli aleti, aksesuarları, uçları, v.b., bu talimatlara uygun şekilde, çalışma koşullarını ve yapılıcağı işi göz önünde bulundurarak kullanın.** Elektrikli aletin amaçlanan kullanımlardan farklı işlemler için kullanılması tehlikeli bir duruma yol açabilir.

5) Servis

- a) **Elektrikli aletinizin servisini sadece orijinal yedek parçalar kullanmak suretiyle uzman bir tamirciye yaptırın.**
Böylece, elektrikli aletin güvenli kullanımı sağlanacaktır.

ÖNLEM

Çocukları ve akli dengesi yerinde olmayan kişileri uzak tutun.

Alet, kullanılmadığı zamanlarda çocukların ve akli dengesi yerinde olmayan kişilerin ulaşamayacağı bir yerde saklanmalıdır.

MATKAP GÜVENLİK UYARILARI

- Eğer aletle birlikte verilmişse, yardımcı kolu/kolları kullanın.**
Kontrolün kaybedilmesi yaralanmaya neden olabilir.
- Kesici aksesuarın gizli kablolarla veya kendi kablosuyla temas edebileceği bir işlem yaparken, elektrikli aleti yalıtılmış kavrama yüzeylerinden tutun.**
Kesici aksesuarın bir "aktif" telle temas etmesi, elektrikli aletin çıplak metal parçalarını "aktif" hale getirebilir ve kullanıcıya bir elektrik şoku verebilir.

İLAVE GÜVENLİK UYARILARI





- Kullanılacak güç kaynağının, ürün isim plakası üzerinde belirtilen güç gerekliliklerine uygun olduğundan emin olun.
- Güç düğmesinin OFF (KAPALI) konumunda olduğundan emin olun.
Eğer güç düğmesi ON (AÇIK) konumda iken fiş prize takılırsa, elektrikli alet hemen çalışmaya başlayarak ciddi bir kazaya neden olabilir.
- Çalışma alanı güç kaynağından uzaksa, yeterli kalınlığa ve anma kapasitesine sahip bir uzatma kablosu kullanın. Uzatma kablosu mümkün olduğu kadar kısa tutulmalıdır.
- Kullanım sırasında matkabı ve yan kolu iki elinizle sağlam bir şekilde tutun.
- Pamuklu, yün, kumaş veya iplikli gibi kayabilececek malzemeden yapılmış eldivenler takmayın.
- Duvar, tavan veya zemini delmeden önce içlerinde elektrik kablosu veya kanal olmadığından emin olun.
- Delik delme
 - Delik delme sırasında matkabı önce yavaş çalıştırın sonra çalışırken hızı kademeli olarak artırın.
 - Uçla daima düz bir çizgi halinde baskı uygulayın. Delik delmeye yetecek kadar baskı uygulayın ama motoru durduracak veya ucu eğecek kadar sert itmeyin.
 - Matkabın durmasını veya malzemenin kırılmasını en aza indirmek için deliğin sonuna doğru matkabın üzerindeki baskıyı azaltın ve ucu rahatlatın.
 - Matkap duracak olursa, anahtarı hemen serbest bırakın, ucu üzerinde çalıştığınız işten ayırın ve tekrar başlayın. Durmuş bir matkabı yeniden çalıştırmak için anahtarı açip kapamayın. Bu, matkaba zarar verebilir.
 - Matkap ucunun çapı arttıkça kolunuza gelen tepki kuvveti daha yüksek olur.
Bu kuvvetten dolayı matkabın kontrolünü kaybetmemeye özen gösterin.
Kontrolü koruyabilmek için ayağınızı sağlam basın, yan kolu kullanın, matkabı iki elinizle sıkı tutun ve matkabın delinen malzemeye dik durduğundan emin olun.
 - Geniş Delik Delme Öblemleri Sırasında Alınması Gereken Önlemler
Öblemler sırasında matkap ucu abrın ısınabilir fakat bu kullanımına devam için bir engel yaratmaz. Matkap ucunu su veya yağın içersine sokarak soğutmaya çalışmayın.

- Kullanımdan hemen sonra dikkat edilmesi gerekenler
Kullanımdan hemen sonra dönmeye devam ederken aletin tozlu ve talaflı parçacıkları birikmiş olan bir yere bırakılması durumunda, matkabın içersindeki mekanizmaların üzerine bazen toz çökülebilir. Daima bu olasılığı göz önünde bulundurarak dikkatli olun.
- RCD
Daima 30 mA veya daha az anma akımına sahip bir artık akım cihazı kullanılması önerilir.

SEMBOLLER

UYARI

Aşağıda, bu makine için kullanılan sembeler gösterilmiştir. Makineyi kullanmadan önce bu sembelerin ne anlama geldiğini bildiğinizden emin olun.

	D13VL: Matkap
	Tüm güvenlik uyarılarını ve talimatlarını okuyun.
	Sadece AB ülkeleri için Elektrikli aletleri evdeki çöp kutusuna atmayın! Kullanım ömrünü dolduran elektrikli aletler, atık elektrikli ve elektronik cihazlarla ilgili 2002/96/EC Avrupa Direktifine ve bu Direktifin ulusal kanunlar çerçevesinde uygulanma şekline göre ayrı olarak toplanmalı ve çevre şartlarına uygun bir geri dönüşüm tesisine gönderilmelidir.
V	Anma gerilimi
P	Güç Girişi
n ₀	Yüksüz hız
I	AÇMA
O	KAPAMA
Lock I	Açma / Kapama düğmesi kilidi
H	Dönme hızını değiştirme – Yüksek hız
L	Dönme hızını değiştirme – Düşük hız
(R)	Saat yönünde dönme
(L)	Ters saat yönünde dönme
	Elektrik fişini prizden çıkarın
	Sınıf II alet

STANDART AKSESUARLAR

Ana üniteye (1 ünite) ilave olarak, ambalajda aşağıda listelenen aksesuarlar yer alır.

- (1) Mandren anahtarı (Sadece anahtarı mandren için özellikler)..... 1
- (2) Yan Kol 1
- (3) Derinlik ölçme aleti 1

Standart aksesuarlar haber vermeden değiştirilebilir.

UYGULAMALAR

Metal, tahta ve plastik malzemelerde delik açma.

TEKNİK ÖZELLİKLER

Volta ^{*1}	(110 V, 120 V, 220 V, 230 V, 240 V) ~		
Güç girişi	860 W*1		
Hız aralığı	1	2	
Yüksüz hız	0 – 1100 dk-1	0 – 3000 dk-1	
Kapasite	Çelik	13 mm	8 mm
	Tahta	40 mm	25 mm
Ağırlık*2	2,9 kg		

*1 Bölgelere göre değişiklik gösterdiğinden ürün üzerindeki etiketi kontrol edin.

*2 Ağırlık: 01/2003 sayılı EPTA Prosedürüne göre

NOT

HiKOKI'nin sürekli araştırma ve geliştirme çalışmaları nedeniyle, burada belirtilen teknik özelliklerde önceden haber verilmeden değişiklik yapılabilir.

MONTAJ VE ÇALIŞTIRMA

İşlem	Şekil	Sayfa
Yalıtımlı tutma yüzeyi	1	94
Yan kolu sabitleme ve kaldırma	2	94
Derinlik ölçme aleti kullanarak	3	94
Matkap ucunun takılması ve sökülmesi	4	94
Dönme yönünün seçilmesi	5	95
Düğmeyle kumanda	6	95
Düğmenin kilitlemesi	7	95
Düğmenin serbest bırakılması	8	95
Dönme hızını değiştirme	9	96
Aksesuarların seçilmesi	—	97

Uygun matkap ucunu seçme

- Metal ya da plastik delerken
Metal ileri için kullanılan normal matkap ucu kullanın.
- Ağaçta delik açarken
Normal ağaç işleme matkap uçlarını kullanın.
Ancak 6,5 mm veya daha küçük delikler açarken, metal işleme matkap ucu kullanın.

BAKIM VE MUAYENE

1. Matkap uçlarının incelenmesi

Yıpranmış matkap uçlarının kullanılması motorda arızaya ve verimlilikte düşüğe neden olacağından, yıpranma gördüğünüzde matkap uçlarını yenisiyle değiştirin veya bileyin.

2. Montaj vidalarının muayene edilmesi

Tüm montaj vidalarını düzenli olarak kontrol edin ve uygun şekilde sıkılması için kontrol olun. Gevşeyen vida varsa derhal sıkın. Aksi halde, ciddi tehlikeye yol açabilir.

3. Motorun bakımı

Motor ünitesinin sargısı, elektrikli aletin tam "kalbi"dir. Sargının güvenliğinin ve elektrik çarpması veya yağ veya suyla ıslanmaması için gerekli özeni gösterin.

4. Karbon fırçaların muayene edilmesi

Sürekli güvenliğinin ve elektrik çarpması koruması için, bu aletin karbon fırça muayenesi ve değişimi SADECE bir HiKOKI Yetkili Servis Merkezi tarafından yapılmalıdır.

5. Elektrik kablosunun değiştirilmesi

Eğer elektrik kablosunun değiştirilmesi gerekiyorsa, tehlikeli bir duruma meydan vermemek için bu işlem HiKOKI Yetkili Servis Merkezi tarafından yapılmalıdır.

İKAZ

Elektrikli aletlerin çalışmasında ve bakımında, her bir ülke için belirlenmiş güvenlik yönetmeliklerine ve standartlarına uyulmalıdır.

GARANTİ

HiKOKI Elektrikli El Aletlerine yasalar / ülkelere özgü mevzuatlar çerçevesinde garanti veriyoruz. Bu garanti, yanlış veya kötü kullanımdan veya normal aşınma ve yıpranmadan kaynaklanan arıza ve hasarları kapsamamaktadır. Şikayet durumunda, lütfen Elektrikli El Aletini, sökülmemiş şekilde, bu Kullanım Kılavuzu'nun sonunda bulunan GARANTI BELGESİYLE birlikte bir HiKOKI Yetkili Servis Merkezi'ne gönderin.

Havadan yayılan gürültü ve titreşimle ilgili bilgiler

Ölçülen değerler EN60745'e göre belirlenmiş ve ISO 4871'e göre beyan edilmiştir.

Ölçülmüş A-ağırlıklı ses gücü seviyesi: 96 dB (A)

Ölçülen A-ağırlıklı ses basıncı seviyesi: 85 dB (A)

Belirsizlik K: 3 dB (A).

Kulak koruyucu takın.

EN60745'e göre belirlenen toplam vibrasyon değerleri (üç eksenli vektör toplamı).

Metale delik açma:

Vibrasyon emisyon değeri $a_{h, D} = 5,4 \text{ m/sn}^2$

Belirsizlik K = 1,5 m/sn²

Beyan edilen toplam vibrasyon değeri standart bir test yöntemine göre ölçülmüştür ve bir aleti diğeriyle karşılaştırmak için kullanılabilir.

Aynı zamanda, maruz kalmanın bir ön değerlendirmesinde de kullanılabilir.

UYARI

Elektrikli aletin gerçek kullanımı sırasında titreşim emisyonu, aletin kullanma şekline bağlı olarak beyan edilen toplam değerden farklılık gösterebilir.

- Gerçek kullanım koşullarındaki maruz kalma değerlendirmesini esas alarak kullanıcıyı koruyacak güvenlik önlemlerini belirleyin (kullanım süresine ilave olarak aletin kapatıldığı ve rölantide çalıştığı zamanlarda çalışma çevriminde yer alan tüm parçaları dikkate alarak).

NOT

HiKOKI'nin sürekli araştırma ve geliştirme çalışmaları nedeniyle, burada belirtilen teknik özelliklerde önceden haber verilmeden değişiklik yapılabilir.

AVERTISMENTE GENERALE PRIVIND SIGURANȚA SCULELOR ELECTRICE

⚠️ AVERTISMENT

Citiți toate avertismentele privind siguranța și toate instrucțiunile.

Nerespectarea avertismentelor și a instrucțiunilor poate avea ca efect producerea de șocuri electrice, incendii și/sau vătămări grave.

Păstrați toate avertismentele și toate instrucțiunile, pentru a le putea consulta pe viitor.

Termenul „sculă electrică” prezent în toate avertismentele de mai jos se referă la scula dumneavoastră electrică alimentată la priză (cu cablu de alimentare) sau la scula electrică alimentată cu acumulatori (fără cablu de alimentare).

1) Siguranța în zona de lucru

- Păstrați zona de lucru curată și bine iluminată.**
Zonele de lucru dezordonate și întunecate predispun la accidente.
- Nu utilizați sculele electrice în atmosferă explozivă, cum ar fi în prezența lichidelor, gazelor sau a prafurilor inflamabile.**
Sculele electrice produc scânteii care pot aprinde praful sau aburii.
- Țineți copiii sau privitorii la distanță în timp ce utilizați scula electrică.**
Distragerea atenției vă poate face să pierdeți controlul asupra sculei.

2) Siguranța electrică

- Ștecărul trebuie să corespundă prizei.**
Nu modificați niciodată ștecărul în niciun fel.
Nu folosiți niciun fel de adaptoare pentru ștecăr la sculele electrice cu împământare (legate la pământ).
Ștecărele nemodificate și prizele corespunzătoare reduc riscul de șoc electric.
- Evitați contactul corpului cu suprafețele împământate, cum ar fi conductele, radiatoarele, cuptoarele și frigiderele.**
În cazul în care corpul dvs. este împământat există un risc crescut de electrocutare.
- Nu expuneți sculele electrice la ploaie și nu le lăsați în atmosferă umedă.**
Intrarea apei într-o sculă electrică mărește riscul de electrocutare.
- Nu forțați cablul de alimentare. Nu folosiți niciodată cablul de alimentare pentru a transporta, a trage sau a scoate scula electrică din priză.**
Țineți cablul de alimentare departe de căldură, ulei, muchii ascuțite și de piese în mișcare.
Cablurile de alimentare deteriorate sau încolăcite măresc riscul de șoc electric.
- Atunci când folosiți o sculă electrică în aer liber, utilizați un prelungitor adecvat pentru utilizarea în exterior.**
Folosirea unui prelungitor adecvat pentru exterior reduce riscul de șoc electric.
- Dacă utilizarea într-o zonă umedă nu poate fi evitată, folosiți o sursă de alimentare cu întrerupător de protecție la curent rezidual (RCD).**
Folosirea dispozitivelor RCD reduce riscul producerii șocurilor electrice.

3) Siguranța personală

- Atunci când folosiți o sculă electrică, fiți vigilent, fiți atent la ceea ce faceți și acționați conform bunului simț.**

Nu folosiți scule electrice atunci când sunteți obosit sau vă aflați sub influența drogurilor, a alcoolului sau a medicamentelor.

Un moment de neatenție în timpul utilizării unei scule electrice poate provoca vătămări personale grave.

- Folosiți echipament de protecție personală. Purtați întotdeauna protecție pentru ochi.**

Echipamentele de protecție cum ar fi măștile pentru praf, încălțămintea anti-alunecare, căștile și protecțiile auditive, folosite în situațiile corespunzătoare, reduc vătămrile personale.

- Preveniți pornirea neintenționată. Înainte de a conecta scula la priză și / sau la setul de acumulatori și înainte de a ridica sau transporta scula, asigurați-vă că întrerupătorul este pe poziția oprit.**

Transportarea sculelor electrice cu degetul pe întrerupător sau introducerea în priză a sculelor electrice care au întrerupătorul pe poziția pornit sunt situații ce predispun la accidente.

- Înainte de a pune scula electrică în funcțiune, îndepărtați toate cheile de reglare și orice alte chei.**

O cheie sau o cheie de reglare rămase atașate de piesa rotativă a sculei electrice poate provoca vătămări personale.

- Evitați dezechilibrarea. Mențineți permanent un contact corect al piciorului și un bun echilibru.**
Acest lucru permite un mai bun control al sculei electrice în situații neașteptate.

- Purtați haine corespunzătoare. Nu purtați haine largi și nici bijuterii. Țineți-vă părul, hainele și mănușile departe de piesele în mișcare.**

Hainele largi, bijuteriile și părul lung pot fi prinse în piesele în mișcare.

- Dacă sunt puse la dispoziție dispozitive pentru extracția și colectarea prafului, asigurați-vă că acestea sunt conectate și utilizate corect.**

Utilizarea acestor dispozitive poate reduce pericolele legate de praf.

4) Utilizarea și îngrijirea sculei electrice

- Nu forțați scula electrică. Folosiți scula adecvată pentru aplicația dvs.**

Scula potrivită va face treabă mai bună și mai sigură, la parametrii la care a fost proiectată.

- Nu folosiți scula electrică în cazul în care întrerupătorul nu își îndeplinește funcția de pornire și oprire.**

Sculele electrice care nu pot fi comandate prin intermediul întrerupătorului sunt periculoase și trebuie reparate.

- Înainte de a face orice fel de reglaje, de a schimba accesoriile și de a depozita sculele electrice, scoateți ștecărul din priză și / sau de la setul de acumulatori.**

Aceste măsuri preventive de siguranță reduc riscul pornirii accidentale a sculei electrice.

- Depozitați sculele electrice neutilizate departe de zona de acțiune a copiilor și nu lăsați persoanele care nu sunt familiarizate cu scula electrică sau cu prezentele instrucțiuni să folosească scula electrică.**

Sculele electrice sunt periculoase în mâinile utilizatorilor neinstruiți.

- Întreținerea sculelor electrice. Verificați alinierea și prinderea pieselor în mișcare, ruperea pieselor precum și toate celelalte aspecte care ar putea să influențeze funcționarea sculelor electrice.**

Dacă scula electrică este deteriorată, înainte de a o utiliza, duceți-o la reparat.

Multe accidente sunt provocate de scule electrice întreținute necorespunzător.

- f) **Păstrați elementele de tăiere curate și ascuțite.**
Elementele de tăiere bine întreținute și cu muchiile de tăiere bine ascuțite sunt mai ușor de controlat și este mai puțin probabil să se agate.
- g) **Folosii scula electrică, accesoriile și vârfulurile etc. în conformitate cu prezentele instrucțiuni, luând în considerare condițiile de lucru și operațiunile ce urmează a fi efectuate.**
Folosirea sculei electrice pentru alte operațiuni decât cele prevăzute poate avea ca efect apariția unor situații periculoase.

5) Service

- a) **Scula electrică trebuie reparată de o persoană calificată, folosind numai piese de schimb identice.**
Astfel se asigură menținerea siguranței sculei electrice.

PRECAUȚIE

Țineți copiii și persoanele infirme la distanță. Atunci când nu este folosită, scula electrică trebuie depozitată departe de zona de acțiune a copiilor și a persoanelor infirme.

AVERTIZĂRI DE SIGURANȚĂ PENTRU MAȘINA DE GĂURIT

- Folosii mânerul / mânerul auxiliar(e), dacă au fost furnizate împreună cu scula.**
Pierderea controlului poate provoca vătămări personale.
- Țineți scula electrică doar de mânerul izolat, atunci când se execută o operațiune de tăiere în care scula ar putea atinge cabluri ascunse sau propriul cablu.**
Accesoriile de tăiere și de fixare care intră în contact cu un cablu „sub tensiune” pot pune „sub tensiune” părțile metalice descoperite și pot electrocuta operatorul.

AVERTISMENTE SUPPLEMENTARE PRIVIND SIGURANȚA





- Asigurați-vă că sursa de curent ce urmează a fi utilizată este conformă cerințelor specificate pe plăcuța produsului.
- Asigurați-vă că întrerupătorul este în poziția de ÎNCHIS. Dacă ștecărul este conectat la priză în timp ce întrerupătorul este în poziția de DESCHIS, scula electrică va intra în funcțiune imediat, ceea ce ar putea produce un accident grav.
- Atunci când zona de lucru este departe de sursa de curent, folosiți un prelungitor de secțiune și capacitate nominală suficiente. Prolungitorul trebuie să fie cât mai scurt posibil.
- Țineți bormașina și mânerul lateral bine cu ambele mâini în timpul utilizării.
- Nu utilizați mănuși confecționate din materiale predispuse la răscuire cum ar fi bumbacul, lâna, pânza sau firele etc.
- Înainte de a găuri pereți, tavane sau podele, asigurați-vă că nu există cabluri electrice sau conductoare în interior.
- Găurire
 - Când găuriți, porniți bormașina încet și măbind gradual viteza pe măsură ce găuriți.
 - Aplicați întotdeauna presiune în linie dreaptă cu burghiul. Utilizați suficientă presiune pentru a continua găurirea, dar nu apăsați destul de tare pentru a bloca motorul sau pentru a devia burghiul.
 - Pentru a minimaliza blocarea sau trecerea prin material, reduceți presiunea de pe bormașină și slăbiți burghiul pe ultima parte a orificiului.





- Dacă bormașina se blochează, eliberați declanșatorul imediat, îndepărtați burghiul de pe piesa de lucru și porniți din nou. Nu faceți clic pe declanșator în poziția pornit și oprit în încercarea de a porni o bormașină blocată. Acest lucru poate deteriora bormașina.
 - Cu cât diametrul burghiului este mai mare, cu atât este mai mare forța reactivă pe bratul dumneavoastră. Fiți atenți să nu pierdeți controlul bormașinii din cauza acestei forțe reactive.
Pentru a menține un control ferm, stabiliți o bună poziție a piciorului, utilizați mânerul lateral, țineți bormașina strâns cu ambele mâini și asigurați-vă că bormașina este verticală față de materialul care este găurit.
 - Precauții privitoare la găurit
Burghiul se poate supraîncălzi în timpul operării; totuși, este suficient de operabil. Nu răciți burghiul în apă sau ulei.
 - Precauție imediat după utilizare
Imediat după utilizare, cât încă se rotește, dacă Bormașina este așezată într-un loc unde s-au acumulat cantități mari de reziduuri sau praf, acestea pot fi aspirate în mecanismul bormașinii.
Țineți întotdeauna cont de această posibilitate nedorită.
8. **RCD**
Se recomandă folosirea constantă a unui întrerupător de protecție la curent rezidual, cu un curent rezidual nominal de 30 mA sau mai puțin.

SIMBOLURI

AVERTISMENT

În cele ce urmează sunt prezentate simbolurile folosite pentru mașină. Înainte de utilizare, asigurați-vă că înțelegeți semnificația acestora.

	D13VL: Masina de gaurit
	Citiți toate avertismentele privind siguranța și toate instrucțiunile.
	Numai pentru țările membre UE Nu aruncați această sculă electrică împreună cu deșeurile menajere! În conformitate cu Directiva Europeană 2002/96/CE referitoare la deșeurile reprezentând echipamente electrice și electronice și la implementarea acesteia în conformitate cu legislațiile naționale, sculele electrice care au ajuns la finalul duratei de folosire trebuie colectate separat și duse la o unitate de reciclare compatibilă cu mediul înconjurător.
V	Tensiune nominală
P	Alimentare cu electricitate
n₀	Viteză la mers în gol
I	Pornire
O	Oprire
Lock I	Blocare comutator Pornire / Oprire-pornită
H 	Schimbare viteză rotație – Viteză mare

	Schimbare viteză rotație – Viteză mică
	Rotație în sensul acelor de ceasornic
	Rotație contrară acelor de ceasornic
	Deconectați fișa de rețea de la priză
	Sculă clasa II

Selectarea burghiului potrivit

- La găurirea de metal sau plastic
Folosiți burghie obișnuite.
- La găurirea de lemn
Folosiți burghie obișnuite pentru lemn.
Totuși, la găurirea găurilor de 6,5 mm sau mai mici, folosiți un burghiu pentru metal.

ÎNȚEȚINERE ȘI VERIFICARE

1. Inspecția bormasinelor

Din moment ce folosiți un burghiu uzat va cauza proastă funcționare și reducerea eficienței, înlocuiți burghiile uzate cu altele noi sau ascuțiți-le fără întârziere la observarea tocirii.

2. Inspectarea șuruburilor de asamblare

Inspecați cu regularitate toate șuruburile de asamblare și asigurați-vă că sunt fixate corespunzător. Dacă există șuruburi care sunt slăbite, strângeți-le imediat. Nerespectarea avertismentului poate duce la riscuri grave.

3. Întreținerea motorului

Bobina motorului este componenta principală a sculei electrice. Aveți grijă să nu deteriorați bobina și/sau să nu o udați cu ulei sau apă.

4. Inspectarea periiilor de cărbune

Pentru siguranța continuă și protecția împotriva electrocutării, inspectarea periiilor de cărbune și înlocuirea acestora, pentru această sculă, trebuie făcută DOAR la o unitate service autorizată de HiKOKI.

5. Înlocuirea cablului de alimentare

Dacă trebuie înlocuit cablul de alimentare, acest lucru trebuie făcut de Centrul de Service autorizat de HiKOKI, pentru a evita pericolele.

PRECAUȚIE

La operarea și întreținerea sculelor electrice, trebuie respectate reglementările de siguranță și standardele prescise în fiecare țară.

GARANȚIE

Garantăm sculele electrice HiKOKI în conformitate cu reglementările statutare/specifice țării. Această garanție nu acoperă defectele sau daunele provocate de utilizarea necorespunzătoare, abuz sau de uzura și deteriorarea normale. În cazul în care aveți reclamații, vă rugăm să trimiteți scula electrică nedemontată, împreună cu CERTIFICATUL DE GARANȚIE care se găsește la finalul prezentelor Instrucțiuni de utilizare, la o unitate service autorizată de HiKOKI.

ACCESORII STANDARD

Pe lângă unitatea principală (1 unitate), pachetul conține și accesoriile enumerate mai jos.

- (1) Cheie eliberare (Specificații doar pentru cheie fără cod)..... 1
 (2) Mâner lateral..... 1
 (3) Etalon de adâncime 1

Accesoriile standard sunt supuse modificărilor fără notificare prealabilă.

APLICAȚII

Efectuarea de găuri în metal, lemn și plastic.

SPECIFICAȚII

Tensiune*1	(110 V, 120 V, 220 V, 230 V, 240 V) ~		
Putere instalată	860 W*1		
Intervalul de viteză	1	2	
Viteză fără sarcină	0 – 1100 min ⁻¹	0 – 3000 min ⁻¹	
Capacitate	Oțel	13 mm	8 mm
	Lemn	40 mm	25 mm
Greutate*2	2,9 kg		

*1 Verificați plăcuța cu specificații a produsului, deoarece acesta poate diferi de o zonă la alta.

*2 Greutate: Conform cu procedura EPTA 01/2003

NOTĂ

Ca urmare a programului continuu de cercetare și dezvoltare derulat de HiKOKI, prezentele specificații pot fi modificate fără notificare prealabilă.

ASAMBLARE ȘI OPERARE

Acțiune	Figură	Pagină
Suprafață prindere izolată	1	94
Montarea și demontarea mânerului lateral	2	94
Utilizând etalonul de adâncime	3	94
Matkap ucunun takılması ve sökülmesi	4	94
Schimbare direcție rotire	5	95
Utilizarea întrerupătorului	6	95
Blocarea întrerupătorului	7	95
Reeliberarea întrerupătorului	8	95
Schimbarea vitezei de rotație	9	96
Selectarea accesoriilor	—	97

Informații privind nivelul de zgomot transmis prin aer și nivelul de vibrații

Valorile măsurate au fost determinate în conformitate cu EN60745 și sunt declarate conforme cu ISO 4871.

Nivelul tipic al puterii sonore ponderate A: 96 dB (A)

Nivelul măsurat al presiunii sonore ponderate A: 85 dB (A)

Incertitudine K: 3 dB (A).

Purtați protecție auditivă.

Valorile totale ale vibrațiilor (suma vectorială pe cele trei axe) au fost stabilite în conformitate cu EN60745.

Perforarea metalului:

Valoarea emisiei de vibrații **a_h, D** = 5,4 m/s²

Incertitudine K = 1,5 m/s²

Valoarea totală declarată a vibrației a fost măsurată în conformitate cu o metodă de testare standard și poate fi utilizată pentru compararea unei scule cu altele.

Mai poate fi utilizată pentru o evaluare preliminară a expunerii.

AVERTISMENT

- Emisia de vibrații în timpul folosirii efective a sculei electrice poate diferi de valorile declarate, în funcție de modul de utilizate a sculei.
- Identificați măsuri de siguranță ce trebuie luate pentru protejarea operatorului și care sunt bazate pe estimarea expunerii, în condiții reale de utilizare (ținând seama de toate componentele ciclului de utilizare, cum ar fi timpul necesar opririi sculei și timpul de funcționare suplimentar la pornirea sculei).

NOTĂ

Ca urmare a programului continuu de cercetare și dezvoltare derulat de HikOKI, prezentele specificații pot fi modificate fără notificare prealabilă.

SPLOŠNA VARNOSTNA NAVODILA ZA ELEKTRIČNI ORODJE

⚠ OPOZORILO

Preberite vsa varnostna opozorila in navodila.

Neupoštevanje opozoril in navodil lahko povzroči električni udar, požar in/ali resne telesne poškodbe.

Vsa opozorila in navodila shranite, ker jih boste v prihodnje še potrebovali.

Izraz »električno orodje« v opozorilih se nanaša na električno orodje, ki se napaja iz električnega omrežja (z električnim kablom), in na akumulatorsko električno orodje (brez električnega kabla).

1) Varnost na delovnem mestu

a) Delovno mesto mora biti čisto in dobro osvetljeno.

Nered in neosvetljena področja lahko povzročijo nezgodo.

b) Električnega orodja ne uporabljajte v eksplozivnih okoljih, na primer v bližini vnetljivih tekočin, plinov ali prahu.

Električno orodje pri delu proizvaja iskre, ki lahko vnamejo prah ali hlape.

c) Med delom z električnim orodjem ne dovolite, da bi se vam otroci ali druge osebe približale.

Z motenjem vaše pozornosti lahko izgubite nadzor nad orodjem.

2) Električna varnost

a) Priključni vtičnik električnega orodja mora ustrezati vtičnici.

Vtičnika ni dovoljeno kakor koli spreminjati.

Pri ozemljenih električnih orodjih ne uporabljajte vtičnikov z adapterji.

Nespremenjeni vtičniki in ustrezne vtičnice zmanjšujejo tveganje električnega udara.

b) Preprečite stik z ozemljenimi površinami, kot so cevi, grelci, štedilniki in hladilniki.

Ko je vaše telo ozemljeno, je nevarnost električnega udara večja.

c) Električnega orodja ne izpostavljajte dežju ali vlagi.

Vdor vode v električno orodje povečuje tveganje električnega udara.

d) Ne zlorablajte kabla. Kabla ne uporabljajte za prenašanje električnega orodja in ne vlecite za kabel, če želite vtičnik izvleči iz vtičnice.

Kabla ne izpostavljajte vročini, olju, ostrim robovom in premikajočim se delom.

Poškodovani in zapleteni kabli povečujejo tveganje električnega udara.

e) Kadar uporabljate električno orodje zunaj, uporabljajte kabelski podaljšek, ki je primeren za delo na prostem.

Uporaba kabelskega podaljška, ki je izdelan za delo na prostem, zmanjša tveganje za električni udar.

f) Če je delo z električnim orodjem v vlažnem okolju neizogibno, uporabite stikalo za zaščito pred diferenčnim tokom.

Zaščitno stikalo zmanjšuje tveganje električnega udara.

3) Osebna varnost

a) Bodite pozorni, pazite kaj delate ter se dela z električnim orodjem lotite z razumom.

Električnega orodja ne uporabljajte, če ste utrujeni ali pod vplivom mamil, alkohola ali zdravil.

Trenutek nepozornosti med delom z električnim orodjem je lahko vzrok za resne telesne poškodbe.

b) Uporabite osebno zaščitno opremo. Vedno nosite zaščitna očala.

Nošenje zaščitne opreme, kot so maska za prah, protizdrski zaščitni čevlji, varnostna čelada ali zaščitni glušniki, kar je odvisno od vrste in načina uporabe električnega orodja, zmanjšuje tveganje telesnih poškodb.

c) Izogibajte se nenamernemu zagonu. Preden orodje priključite na električno omrežje in/ali na akumulator, preden ga dvignete ali nosite, se prepričajte da je orodje izklopljeno.

Prenašanje električnega orodja s prstom na stikalu ali priključitev vklopljenega električnega orodja na električno omrežje je lahko vzrok za nezgodo.

d) Preden električno orodje vklopite, odstranite nastavitvena orodja in izvijače.

Orodje ali izvijač, ki se nahaja na vrtečem delu električnega orodja, lahko povzroči telesne poškodbe.

e) Izogibajte se nenormalni drži. Poskrbite za trdno stojišče in za stalno ravnotežje.

Na ta način lahko v nepričakovanih situacijah bolje nadzorujete električno orodje.

f) Nosite primerna oblačila. Za delo ne nosite ohlapnih oblačila in nakita. Lase, oblačila in rokavice ne približujte premikajočim se delom naprave.

Ohlapna oblačila, nakit ali dolge lasje se lahko ujamejo med premikajoče se dele.

g) Če je na napravo možno montirati priprave za odsesavanje ali prestrezanje prahu, se prepričajte, da so te ustrezno priključene in pravilno uporabljene.

Zbiranje prahu lahko zmanjša nevarnosti povezane s prahom.

4) Uporaba in vzdrževanje električnega orodja

a) Električnega orodja ne preobremenjujte. Za izbrano delo uporabite ustrezno električno orodje. Z ustreznim električnim orodjem boste delo opravili bolje in varneje.

b) Električnega orodja ne uporabljate, če stikalo za vklop/izklop orodja ne deluje.

Električno orodje, ki ga ni več možno vklopiti ali izklopiti, je nevarno in ga je potrebno popraviti.

c) Pred nastavljanjem orodja, zamenjavo delov pribora ali shranjevanjem orodja izvlecite vtičnik električnega orodja iz elektrike in/ali odstranite akumulator.

S takšnimi preventivnimi varnostnimi ukrepi preprečujete nenamerni zagon orodja.

d) Električno orodje, ki je v mirovanju, shranite izven dosega otrok in orodja ne dovolite upravljati osebam, ki orodja ne poznajo in niso prebrale teh navodil.

Električno orodje je nevarno v rokah neizkušenih uporabnikov.

e) Vzdržujte električno orodje. Preverite pravilno delovanje premičnih delov orodja, poškodbe delov in druga stanja, ki bi lahko vplivala na delovanje električnega orodja.

V primeru poškodbe je potrebno električno orodje pred uporabo popraviti.

Slabo vzdrževano električno orodje je vzrok mnogih nesreč.

f) Rezalno orodje naj bo ostro in čisto.

Pravilno vzdrževano rezalno orodje z ostrimi robovi se manj pogosto zatika in je lažje vodljivo.

g) Električno orodje, pribor, vsadna orodja in podobno uporabljajte v skladu s temi navodili, pri čemer upoštevajte delovne pogoje in dejavnost, ki jo boste opravljali.

Uporabo električnega orodja v druge namene lahko privede do nevarne situacije.

5) Servisiranje

- a) Električno orodje lahko servisira le usposobljena oseba, ki mora uporabljati originalne nadomestne dele.

Na ta način se ohrani varnost električnega orodja.

VARNOSTNI UKREP

Preprečite dostop otrokom in neusposobljenim osebam.

Kadar orodja ne uporabljate, ga shranite izven dosega otrok in neusposobljenih oseb.

VARNOSTNA OPOZORILA ZA VRATNJE

1. Uporabljajte dodatne ročaje, ki so priloženi orodju. Izguba nadzora nad orodjem lahko povzroči telesne poškodbe.
2. Med delom, kjer lahko rezalno orodje pride v stik s skritimi omrežnimi napeljavami ali z lastnim omrežnim kablom, držite orodje le za izolirane ročaje. Stik z omrežjem pod napetostjo lahko prenese napetost na izpostavljene kovinske dele električnega orodja in povzroči električni udar.

DODATNA VARNOSTNA NAVODILA

1. Prepričajte se, da se vir električne napetosti ujema z zahtevami na imenski ploščici električnega orodja.
2. Prepričajte se, da je stikalo za vklop in izklop na položaju OFF. Če se vtiaka nahaja v vtičnici, ko je stikalo na položaju ON, bo električno orodje začelo delovati, kar lahko povzroči resne poškodbe.
3. Če je delovno mesto oddaljeno od vira napetosti, uporabite kabelski podaljšek s primerno debelino in zmožnostjo. Kabelski podaljšek mora biti dovolj kratek.
4. Med uporabo trdno držite vrtnik in stransko ročico z obema rokama.
5. Ne nosite rokavic, ki bi se lahko zvihale, kot na primer iz bombaža, volne, sukna ali nitk, itd.
6. Pred vrtnjem v stene, stropove ali tla preverite, da v njih ni električnih kablov ali vodovodnih cevi.
7. Vrtnje
 - Med vrtnjem pričnite počasi in postopoma zvišujte hitrost.
 - Zmeraj vrtajte v ravni črti z nastavkom. Uporabite dovolj sile, da boste lahko nadaljevali z vrtnjem, ampak ne pritiskajte tako močno, da bi ustavili motor ali speljali nastavek.
 - Zmanjšajte silo na vrtnik in počasi vrtajte skozi zadnji del luknjice, da ne pride do ustavljanja motorja ali prebijanja skozi material.
 - Če se vrtnik ustavi, takoj spustite gumb, odstranite nastavek iz materiala in pričnite znova. Ne pritiskajte gumba, da bi znova zagnali ustavljen vrtnik. Tako lahko pride do poškodbe na vrtniku.
 - Večji kot je premer svedra, večja je reaktivna sila na vašo roko. Bodite pozorni, da zaradi te reaktivne sile ne izgubite nadzora nad vrtnikom. Za dober nadzor poskrbite za dobro oporo, uporabite stransko ročico, držite vrtnik trdno z obema rokama in poskrbite, da je vrtnik pravokoten na material, v katerega vrtate.
 - Varnostni ukrepi pri vrtnju Sveder se lahko med delom pregreje; vendar je z njim kljub temu mogoče delati. Svedra ne ohlajajte v vodi ali olju.

- Opozorila takoj po uporabi

Če vrtnik takoj po uporabi, ko se še vrti, odložite na mesto, kjer je veliko opilkov in prahu, lahko prah vstopi v mehanizem vrtnika.

Bodite zmeraj pozorni, da do tega ne pride.















8. Stikalo na diferenčni tok

Priporočena je stalna uporaba stikala za diferenčni tok z diferenčnim tokom 30 mA ali manj.

SIMBOLI

OPOZORILO

V nadaljevanju so prikazani simboli, uporabljeni pri stroju. Pred uporabo se prepričajte, da jih razumete.

	D13VL: Vrtnik
	Preberite vsa varnostna opozorila in navodila.
	Samo za države EU Električnih orodij ne odlagajte med hišne odpadke! V skladu z evropsko direktivo 2002/96/ES o odpadni električni in elektronski opremi in njeni uresničitvi v skladu z nacionalnim pravom se morajo električna orodja, ki so dosegla življenjsko dobo ločeno zbirati in okolju prijazno reciklirati.
	Ocenjena napetost
	Vhodna moč
	Vrtilna frekvenca brez obremenitve
	Stikalo za vklop
	Stikalo za izklop
	Zaklep stikala Vklp / izklop
	Sprememba hitrosti vrtenja – visoka hitrost
	Sprememba hitrosti vrtenja – nizka hitrost
	Vrtenje v smeri urinega kazalca
	Vrtenje v nasprotni smeri urinega kazalca
	Izvlomite vtičač iz vtičnice
	Orodje razreda II

STANDARDNI PRIBOR

Zraven glavnega orodja (1 orodje) vsebuje paket pribor, ki je opisan v nadaljevanju.

- (1) Ključ za vpenjalno glavo (Tehnični podatki le za vpenjalno glavo brez ključa)..... 1
- (2) Stranska ročica 1
- (3) Merilni globine..... 1

Standardni pribor se lahko spremeni brez obvestila.

UPORABA

Vrtanje lukenj v kovino, les in umetne materiale.

TEHNIČNI PODATKI

Napetost*1	(110 V, 120 V, 220 V, 230 V, 240 V) ~		
Vhodna moč	860 W*1		
Razpon hitrosti	1	2	
Hitrost brez obremenitve	0 – 1100 min ⁻¹	0 – 3000 min ⁻¹	
Kapaciteta	Jeklo	13 mm	8 mm
	Les	40 mm	25 mm
Teža*2	2,9 kg		

*1 Preverite imensko ploščo na izdelku, saj je vrednost odvisna od področja.

*2 Teža: V skladu z EPTA postopkom 01/2003

OPOMBA

Zaradi HiKOKIJEVEGA programa nenehnega raziskovanja in razvoja se specifikacije lahko spremenijo brez predhodnega obvestila.

NAMESTITEV IN DELOVANJE

Dejanje	Slika	Stran
Izolirana oprijemalna površina	1	94
Nameščanje in odstranjevanje stranske ročice	2	94
Uporaba merilnika globine	3	94
Montirati in demontirati sveder	4	94
Izbira smeri vrtenja	5	95
Delovanje stikal	6	95
Zaklepanje stikala	7	95
Sprostitev stikala	8	95
Sprememba hitrosti vrtenja	9	96
Izbor pribora	—	97

Izbrati ustrezen sveder

- V kovino ali plastične materiale vrtajte z običajnimi svedri za kovino.
- V les vrtajte z običajnimi svedri za les.
Pomni: luknje s premerom 6,5 mm ali manj vrtajte s svedrom za kovine.

VZDRŽEVANJE IN PREGLEDOVANJE

1. Pregledati sveder

Z vrtanjem z uničenimi svedri lahko okvarite motor, tudi rezultati vrtenja v takšni situaciji niso zadovoljivi, zato zamenjajte sveder oz. ga nabrusite, takoj ko opazite površinsko obrabo.

2. Pregled montažnih vijakov

Redno pregledujte vse montažne vijake in zagotovite, da so tesno pritrjeni. V kolikor bi kateri vijak bil zrahljan ga takoj privijte. Če tega ne storite lahko pride do resne nevarnosti.

3. Vzdrževanje motorja

Zračniki motorja so »srce« električne naprave. Pri uporabi bodite pozorni, da se zračnik ne poškoduje in/ali zmoci z oljem ali vodo.

4. Pregled ogljene ščetke

Za vašo varnost in zaščito pred električnim udarom lahko ogljene ščetke na tem orodju pregleduje in zamenja LE pooblaščen HiKOKI servis.

5. Menjava napajalnega kabla

Če je potrebna menjava napajalnega kabla, mora to storiti pooblaščen HiKOKI servis, da preprečite tveganje poškodb.

POZOR

Pri uporabi in vzdrževanju električnega orodja je treba upoštevati varnostne predpise in standarde, predpisane v posamezni državi.

GARANCIJA

Garantiramo za HiKOKI električna orodja v skladu z ustavno/državno veljavnimi uredbami. Garancija ne zajema napak ali poškodb, ki nastanejo zaradi nepravilne uporabe, zlorabe ali normalne obrabe. V primeru pritožbe pošljite sestavljeno električno orodje skupaj z GARANCIJSKIM CERTIFIKATOM, ki ga najdete na koncu teh navodil za uporabo, na pooblaščen servis HiKOKI.

Informacije o hrupu in vibracijah

Izmerjene vrednosti so bile določene glede na EN60745 in navedene v skladu z ISO 4871.

A tipično vrednoten nivo jakosti hrupa: 96 dB (A)

A tipično vrednoten nivo zvočnega tlaka: 85 dB (A)

Nezanesljivost K: 3 dB (A).

Obvezna uporaba glušnikov.

Skupna vrednost vibracij (vsota vektorja triax) je v skladu s standardom EN60745.

Vrtanje v kovino:

Vrednost emisije vibracij $a_{h, D} = 5,4 \text{ m/s}^2$

Nezanesljivost K = 1,5 m/s²

Skupna vrednost vibracij je bila merjena v skladu s standardno testno metodo in se lahko uporablja za primerjavo enega orodja z drugim.

Uporablja se lahko tudi kot prvotna ocenitev izpostavljenosti.

OPOZORILO

- Emisija vibracij med dejansko uporabo električnega orodja se lahko razlikuje od navedene vrednosti, glede na način uporabe orodja.
- Prepoznavajte varnostne ukrepe za zaščito uporabnika, ki temeljijo na oceni izpostavljanja v dejanskih pogojih uporabe (z upoštevanjem vseh delov obratovalnega ciklusa, kot so obdobja, ko je orodje izključeno, in ko orodje teče v prostem teku dodatno k času zagona).

OPOMBA

Zaradi HiKOKIJEVEGA programa nenehnega raziskovanja in razvoja se specifikacije lahko spremenijo brez predhodnega obvestila.

VŠEOBECNÉ BEZPEČNOSTNÉ VÝSTRAHY PRE ELEKTRICKÉ NÁRADIE

⚠ VÝSTRAHA

Prečítajte si všetky bezpečnostné výstrahy a všetky pokyny.

Nedodržanie výstrah a pokynov môže viesť k zasiahnutiu elektrickým prúdom, požiaru a/alebo vážnemu poraneniu.

Všetky výstrahy a pokyny uschovajte pre možnú potrebu v budúcnosti.

Výraz „elektrické náradie“ uvedený vo výstrahách označuje elektrické náradie napájané zo siete (so sieťovým káblom) alebo náradie napájané akumulátorom (bez sieťového kábla).

1) Bezpečnosť na pracovisku

a) Svoje pracovisko udržiavajte čisté a dobre osvetlené.

Neporiadok a tmavé plochy zvyšujú pravdepodobnosť úrazov.

b) Elektrické náradie nepoužívajte vo výbušnom prostredí, ako napríklad v prítomnosti horľavých kvapalín, plynov alebo prachu.

Elektrické náradie vytvára iskry, ktoré môžu zapáliť prach alebo výpar.

c) Počas práce s elektrickým náradím by sa mali okolostojaci a deti zdržiavať mimo elektrického náradia.

Odvedenie pozornosti môže spôsobiť neschopnosť ovládania náradia.

2) Elektrická bezpečnosť

a) Zástrčka elektrického náradia musí vyhovovať sieťovej zásuvke.

Zástrčku nikdy a žiadnym spôsobom neupravujte.

V spojení s uzemneným elektrickým náradím nepoužívajte žiadne rozbočovacie zásuvky.

Neupravované zástrčky a správne vyhovujúce zásuvky znížia riziko zasiahnutia elektrickým prúdom.

b) Zabráňte telesnému kontaktu s uzemnenými povrchmi, akými sú trubky, radiátory, sporáky a chladničky.

Existuje zvýšené riziko zasiahnutia elektrickým prúdom v prípade, ak je vaše telo uzemnené.

c) Elektrické náradie nevystavujte účinkom dažďa alebo mokrého prostredia.

Pri vniknutí vody do elektrického náradia sa zvyšuje riziko zasiahnutia elektrickým prúdom.

d) Kábel nepoužívajte nesprávnym spôsobom. Kábel nikdy nepoužívajte na prenášanie, ťahanie a náradie neodpájajte od prívodu energie ťahaním za kábel.

Kábel chráňte pred teplom, olejom, ostrými hranami alebo pohybujúcimi sa časťami.

Poškodené alebo zamotané káble zvyšujú riziko zasiahnutia elektrickým prúdom.

e) Pri používaní elektrického náradia vonku používajte predlžovací kábel vhodný na použitie vonku.

Používanie kábla vhodného na používanie vonku znižuje riziko zasiahnutia elektrickým prúdom.

f) V prípade, ak je nevyhnutné používať elektrické náradie vo vlhkom prostredí, používajte prívod elektrického prúdu chránený prúdovým chráničom (RCD).

Používanie RCD znižuje riziko zasiahnutia elektrickým prúdom.

3) Osobná bezpečnosť

a) Pri používaní elektrického náradia zostaňte pozorný, sústreďte sa na vykonávanú prácu a používajte všetky zmysly.

Elektrické náradie nepoužívajte ak ste unavený, alebo ste pod vplyvom drog, alkoholu alebo liekov.

Chvilka nepozornosti počas práce s elektrickým náradím môže spôsobiť vážne osobné poranenie.

b) Používajte osobné ochranné prostriedky. Vždy si nasadte ochranu na oči.

Ochranné prostriedky, akými sú protiprachová maska, protišmykové bezpečnostné topánky, ochranná prilba alebo chrániče sluchu, ktoré sa používajú pre patričné podmienky, znižia vznik osobných poranení.

c) Zabráňte neúmyselnému spusteniu. Pred pripojením k sieťovému zdroju a/alebo akumulátoru, uchopením alebo prenášaním náradia sa uistite, že vypínač je vo vypnutej polohe.

Prenášanie náradia s prstom na vypínači alebo aktivovanie náradia elektrickým prúdom, keď je spínač v zapnutej polohe, privoláva úrazy.

d) Pred zapnutím z elektrického náradia odstráňte všetky nastavovacie kľúče alebo skrutkovače.

Skrutkovač alebo kľúč, ktorý zostal pripojený k otáčajúcej sa časti elektrického náradia môže spôsobiť osobné poranenie.

e) Nepredkláňajte sa. Vždy si zachovajte správnu rovnováhu a zabezpečte správny postoj.

Toto umožní lepšie ovládanie elektrického náradia v neočakávaných situáciách.

f) Vhodne sa oblečte. Pri práci nenoste voľný odev alebo šperky. Zabráňte styku vlasov, oblečenia a rukavíc s pohybujúcimi sa časťami.

Voľné oblečenie, šperky alebo dlhé vlasy sa môžu zachytiť do pohyblivých častí.

g) Ak je zariadenie vybavené na pripojenie vysávača alebo vrecka na zachytávanie prachu, pripojte ich k náradia a pri práci ich správne používajte.

Používanie zariadení na zachytávanie prachu môže znížiť riziko spôsobené prachom.

4) Používanie a starostlivosť o elektrické náradie

a) Elektrické náradie nepreťažujte. Na prácu používajte vždy náradie, ktoré je na ňu určené.

Správne elektrické náradie vykoná prácu, na ktorú je určené lepšie a bezpečnejšie.

b) Náradie s poškodeným vypínačom, ktorý sa nedá zapnúť alebo vypnúť, nepoužívajte.

Akkoľvek náradie, ktoré nemôže byť ovládané vypínačom je nebezpečné a musí sa opraviť.

c) Predtým, ako vykonáte akékoľvek úpravy, výmenu príslušenstva alebo skôr, než elektrické náradie odložíte, odpojte ho od zdroja napájania a/alebo akumulátora.

Tieto preventívne bezpečnostné opatrenia znižujú riziko náhodného spustenia elektrického náradia.

d) Nečinné elektrické náradie skladujte mimo dosahu detí a nedovoľte, aby toto elektrické náradie obsluhovali osoby, ktoré nie sú oboznámené s elektrickým náradím alebo s týmto návodom.

V rukách neškolených osôb je elektrické náradie nebezpečné.

e) Vykonávajte údržbu elektrických nástrojov. Skontrolujte nesprávne centrovanie alebo zablokovanie pohyblivých častí, poškodenie častí, alebo akékoľvek iné okolnosti, ktoré by mohli ovplyvniť činnosť elektrického náradia.

V prípade poškodenia musíte dať elektrické náradie pred ďalším použitím opraviť.

Mnohé nehody sú spôsobené práve nesprávnym udržiavaným elektrickým náradím.

Slovenčina

- f) **Rezný nástroj udržiavajte ostrý a čistý.**
Správne udržiavaný rezný nástroj s ostrými hrotmi je menej náchylný na zablokovanie a je ľahšie ovládateľný.
- g) **Elektrické náradie, príslušenstvo, brity náradia atď. používajte v súlade s týmito pokynmi a berte do úvahy pracovné podmienky a charakter vykonávanej práce.**
Používanie elektrického náradia na iné, než určené činnosti môže viesť k vzniku nebezpečných situácií.

5) Servis

- a) **Servis na svojom elektrickom náradí nechajte vykonávať len kvalifikovaným personálom a pri použití jedine originálnych náhradných dielov.**
Tým sa zabezpečí zachovanie bezpečnosti elektrického náradia.

BEZPEČNOSTNÉ OPATRENIA

Zabráňte prístupu detí a nezainteresovaných osôb.

Keď náradie nepoužívate, mali by ste ho uložiť mimo dosahu detí a nezainteresovaných osôb.

- Čím väčší je priemer vrtáka, tým väčšia je reakčná sila na vaše rameno.
Dávajte pozor, aby ste kvôli tejto reakčnej sile nestratili kontrolu nad vrtáčkou.
Aby ste zachovali pevnú kontrolu, zabezpečte dostatočnú oporu nôh, použite bočnú rukoväť, držte vrtáčku pevne oboma rukami a uistite sa, že je vrtáčka v kolmej polohe voči vrtanému materiálu.
- Bezpečnostné opatrenia týkajúce sa vyvrtávania
Počas prevádzky sa môže vrták prehriať, je však schopný dostatočnej prevádzky. Nechladte vrták vodou ani olejom.
- Upozornenie týkajúce sa času bezprostredne po použití
Hneď po použití vrtáčky, pokiaľ sa ešte otáča a je umiestnená na mieste, kde sú nahromadené značné úlomky a prach na zemi, sa môže prach príležitostne absorbovať do mechanizmu vrtáčky.
Vždy dbajte na túto neželанú možnosť.
8. Prúdový chránič (RCD)
Odporúčame vám, aby ste vždy používali prúdový chránič s 30 mA menovitým zvyškovým prúdom.

BEZPEČNOSTNÉ POKYNY PRE POUŽITIE VRTAČKY

1. **Používajte pomocnú rukoväť (rukoväť), ak sú dodané s nástrojom.**
Strata ovládania môže spôsobiť poranenie osôb.
2. **Elektrický nástroj držte za izolované povrchy na uchopenie, ak vykonávate činnosti, kedy sa môže dostať rezné príslušenstvo do kontaktu so skrytou kabelážou alebo vlastným káblom.**
Pri kontakte príslušenstva na rezanie a upínacích prvkov so „živým“ vodičom môžu byť kovové časti elektrického nástroja vystavené „živému“ prúdu a mohli by operátorovi spôsobiť poranenie elektrickým prúdom.





ĎALŠIE BEZPEČNOSTNÉ VAROVANIA

1. Skontrolujte, či použitý zdroj napájania vyhovuje požiadavkám na napájanie, ktoré sú uvedené na typovom štítku výrobcu.
2. Skontrolujte, či je vypínač v polohe OFF (VYP.). Ak pripojíte zástrčku do zásuvky, keď je vypínač v polohe ON (ZAP.), elektrické náradie začne okamžite fungovať, čo môže viesť k vážnym nehodám.
3. Ak je pracovná oblasť mimo zdroja napájania, použite predlžovací kábel s dostatočnou hrúbkou a menovitým výkonom. Predlžovací kábel by ste mali udržiavať čo najkratší.
4. Oboma rukami pevne uchopte vrtáčku a bočnú rukoväť pri používaní.
5. Nepoužívajte rukavice vyrobené z materiálu náchylnému k namotaniu, ako je bavlna, tkanina alebo nátko, atď.
6. Pred vrtaním do stien, stropov alebo podláh sa uistite, že sa v nich nenachádzajú žiadne elektrické káble ani potrubia.
7. Vrtanie
 - Pri vrtaní začnite vrtáť pomaly a postupne počas vrtania zvyšujte rýchlosť otáčok.
 - Vždy vyvíjajte tlak v priamej línii s vrtákom. Použite dostatočný tlak na zaistenie nepretržitého vrtania, ale netlačte nadmernou silou, aby nedošlo k zastaveniu motora či ohnutiu vrtáka.
 - Aby nedošlo k zastaveniu vrtania alebo prerazeniu materiálu, v poslednej časti otvoru znížte tlak na vrtáčku a uvoľnite vrták.
 - Ak sa vrtáčka zastaví, ihneď uvoľnite spúšť, vyberte vrták z obrobku a začnite znova. Nestláčajte a neuvolňujte spúšť v snahe spustiť zastavený vrták. Týmto by mohlo dôjsť k poškodeniu vrtáka.

SYMBOLY

VÝSTRAHA

Nižšie sú zobrazené symboly, ktoré sa v prípade strojného zariadenia používajú. Pred použitím náradia sa oboznámte s významom týchto symbolov.

	D13VL: Vrtáčka
	Prečítajte si všetky bezpečnostné výstrahy a všetky pokyny.
	Iba pre krajinu EÚ Elektrické náradie nelikvidujte spolu s domácim odpadom! Aby ste dodržali ustanovenia európskej smernice 2002/96/ES o odpadových elektrických a elektronických zariadeniach a jej implementáciu v zmysle národnej legislatívy, je potrebné elektrické náradie po uplynutí jeho doby životnosti separovať a doručiť na environmentálne prijateľné miesto recyklovania.
V	Menovité napätie
P	Príkon
n ₀	Voľnobežné otáčky
I	Zapnutie
O	Vypnutie
Lock I	Spínač zapnutia/ vypnutia so zámkom
H	Zmena otáčok – Vysoká rýchlosť
L	Zmena otáčok – Nízka rýchlosť
(R)	Otáčanie v smere hodinových ručičiek
(L)	Otáčanie proti smeru hodinových ručičiek
	Odpojte sieťovú zástrčku z elektrickej zásuvky

	Náradie triedy II
---	-------------------

- Pri vrtaní do dreva
Použite obyčajný vrták na drevo.
Pri vrtaní otvorov o priemere 6,5 mm a menej však použite vrták na kov.

ŠTANDARDNÉ PRÍSLUŠENSTVO

Okrem hlavnej jednotky (1 jednotka) obsahuje balenie príslušenstvo, ktoré je uvedené nižšie.

- (1) Kľúč skľučidla (Špecifikácia len pre skľučidlo s kľúčom) 1
 (2) Rukoväť 1
 (3) Hĺbkový doraz 1

Štandardné príslušenstvo podlieha zmenám bez predchádzajúceho oznámenia.

POUŽITIE

Vrtanie otvorov do kovu, dreva a plastu.

TECHNICKÉ PARAMETRE

Napätie*1	(110 V, 120 V, 220 V, 230 V, 240 V) ~		
Príkion	860 W*1		
Rozsah rýchlosti	1	2	
Otáčky naprázdno	0 – 1100 min ⁻¹	0 – 3000 min ⁻¹	
Kapacita	Oceľ	13 mm	8 mm
	Drevo	40 mm	25 mm
Hmotnosť*2	2,9 kg		

*1 Skontrolujte štítok s menovitými hodnotami na výrobku, pretože tieto údaje podliehajú zmenám.

*2 Hmotnosť: podľa postupu EPTA 01/2003

POZNÁMKA

Vzhľadom na pokračujúci program výskumu a vývoja v spoločnosti HIKOKI si vyhradzuje právo zmien tu uvedených technických parametrov bez predchádzajúceho upozornenia.

MONTÁŽ A OBSLUHA

Činnosť	Obrázok	Strana
Izolovaný príľnavý povrch	1	94
Pripevnenie a odstránenie bočnej rukoväti	2	94
Používanie hĺbkového dorazu	3	94
Nasadenie a vybratie vrtáku.	4	94
Výber smeru rotácie	5	95
Prevádzka spínača	6	95
Uzamknutie spínača	7	95
Uvoľnenie spínača	8	95
Zmena otáčok	9	96
Výber príslušenstva	—	97

Voľba správneho vrtáku

- Pri vrtaní do kovu alebo plastu
Použite obyčajný vrták na kov.

ÚDRŽBA A KONTROLA

1. Kontrola vrtákov

Používanie tupého a/alebo poškodeného vrtáku má za následok zníženie účinnosti vrtania a môže spôsobiť veľké preťaženie motora vrtáčky. Často kontrolujte vrták a v prípade potreby ho vymeňte za nový.

2. Kontrola montážnych skrutiek

Všetky montážne skrutky pravidelne kontrolujte a uistite sa, že sú riadne dotiahnuté. Ak je ktorákoľvek skrutka uvoľnená, okamžite ju dotiahnite. Nedodržanie tohto pokynu môže viesť k vážnemu nebezpečenstvu.

3. Údržba motora

Vinutie motora je jasným „srdcom“ elektrického nástroja. Vykonávajte dôkladnú kontrolu vinutia, či nie je poškodené a/alebo zvlhnuté od oleja alebo vody.

4. Kontrola uhlíkových kief

Pre neustálu bezpečnosť a ochranu pred úrazom elektrickým prúdom môže kontrolu a výmenu tohto nástroja vykonávať LEN autorizované servisné stredisko spoločnosti HIKOKI.

5. Výmena napájacieho kábla

Ak je potrebná výmena napájacieho kábla, musí sa to vykonať v autorizovanom servisnom stredisku spoločnosti HIKOKI, aby ste sa vyhli bezpečnostnému nebezpečenstvu.

UPOZORNENIE

Pri prevádzke a údržbe elektrického náradia musia byť dodržané bezpečnostné predpisy a normy daného štátu.

ZÁRUKA

Garantujeme, že elektrické náradie značky HIKOKI vyhovuje zákonným/národným nariadeniam. Táto záruka sa nevzťahuje na poruchy alebo poškodenia, ktoré sú spôsobené nesprávnym používaním, zlým zaobchádzaním alebo štandardným opotrebovaním a odrením. V prípade reklamácie doručte elektrické náradie v nerozobratom stave spolu so ZÁRUČNÝM LISTOM, ktorý nájdete na konci tohto návodu na obsluhu, do autorizovaného servisného strediska spoločnosti HIKOKI.

Informácie ohľadne vzduchom prenášaného hluku a vibrácií

Namerané hodnoty boli stanovené podľa normy EN60745 a deklarované podľa ISO 4871.

Nameraná vážená úroveň hladiny akustického výkonu A:
96 dB (A)
Nameraná vážená úroveň hladiny akustického tlaku A:
85 dB (A)

Odchýlka K: 3 dB (A).

Používajte chrániče sluchu.

Výsledné celkové hodnoty pre vibrácie (suma pre trojosový vektor) stanovené podľa EN60745.

Víťanie do kovu:

Hodnota vibračných emisií **a_h**, **D** = 5,4 m/s²

Odchýlka K = 1,5 m/s²

Slovenčina

Deklarovaná hodnota vibrácií bola nameraná v súlade so štandardnou skúšobnou metódou a môže sa použiť na porovnanie jedného náradia s druhým.

Môže sa taktiež použiť na predbežné posúdenie expozície.

VYSTRAHA

- Hodnota emisie vibrácií počas skutočného používania elektrického náradia sa môže odlišovať od deklarovanej celkovej hodnoty, a to na základe spôsobu, akým sa náradie používa.
- Vyznačte bezpečnostné opatrenia s cieľom chrániť obsluhu, ktoré sa zakladajú na odhade expozície v rámci skutočných podmienok používania (berúc do úvahy všetky súčasti prevádzkového cyklu, ako sú doby vypnutia náradia a doby voľnobehu náradia, ktoré sú doplnkom doby spustenia náradia).

POZNÁMKA

Vzhľadom na pokračujúci program výskumu a vývoja v spoločnosti HiKOKI si vyhradzuje právo zmien tu uvedených technických parametrov bez predchádzajúceho upozornenia.

ОБЩИ МЕРКИ ЗА БЕЗОПАСНОСТ ПРИ ИЗПОЛЗВАНЕ НА ЕЛЕКТРИЧЕСКИ ИНСТРУМЕНТИ

⚠ ПРЕДУПРЕЖДЕНИЕ

Прочетете всички инструкции и предупреждения за безопасност.

Неспазването на инструкциите и предупрежденията може да доведе до електрически удар, пожар и/или сериозни наранявания.

Запазете и съхранявайте инструкциите за последващи справни и приложение.

Терминът „електрически инструмент“ се отнася до електрически инструменти, захранвани (с кабел) от мрежата или такива с батерии (безжични).

1) Безопасност на работното място

a) Поддържайте работното място подредено и добре осветено.

Неподредените или тъмни места са предпоставка за инциденти.

b) Не използвайте електрически инструмент във взривоопасна среда, при наличие на запалими течности, газ или прах.

Електрическите инструменти произвеждат искри, които могат да доведат до възпламеняване.

c) Не позволявайте достъп на странични лица и деца при работа с електрически инструменти.

Невнимание по време на работа може да доведе до загуба на контрол върху процеса.

2) Електрическа безопасност

a) Щепселът на електрическия инструмент трябва да съответства на контакта.

Никога не правете каквито и да било промени по щепселите.

Не използвайте преходни щепсели за включване на заземени електрически инструменти.

Щепсели, които не са модифицирани и съответстват на контактите намаляват риска от електрически удар.

b) Избягвайте контакт с тялото при работа с електрически инструменти по заземени повърхности, като тръби, радиатори и хладилници.

Съществува повишен риск от електрически удар, ако тялото Ви стане част от заземителния контур.

c) Не излагайте електрическите инструменти на дъжд и влага.

Попадането на влага в електрическите инструменти повишава риска от електрически удар.

d) Не нарушавайте целостта на кабелите. Никога не използвайте кабела за пренасяне, дърпане или изключване на електрическия инструмент. Пазете кабелите от източници на топлина, от смазочни материали, остри ръбове и подвижни компоненти.

Наранени или преплетени кабели повишават риска от електрически удар.

e) Когато работите с електрически инструмент на открито, използвайте удължител, подходящ за работа на открито.

Използвайте кабел, подходящ за външни условия, който намалява риска от електрически удар.

f) Ако е наложително използването на електрически инструмент във влажни условия, използвайте уреди с диференциална защита (RCD) срещу утечка. Използването на диференциална защита снижава риска от електрически удар.

3) Лична безопасност

a) Бъдете бдителни, внимавайте в действията си и използвайте разумно електрическите инструменти.

Не използвайте електрически инструменти, когато сте изморени или под влиянието на упойващи вещества, алкохол или лекарствени средства.

Всяко невнимание при работа с електрически инструменти може да доведе до сериозни наранявания.

b) Използвайте лични предпазни средства. Винаги носете защитни очила или маска.

Предпазното оборудване, като противопрахова маска, предпазни обувки, които не се хлъзгат, твърда каска или предпазители за слуха, използвано при подходящи условия намалява риска от телесни повреди.

c) Предотвръщане на случайно включване. Уверете се, че бутонът за старт на уреда е в изключено положение, преди да свържете електрическия инструмент към източник на захранване и/или батерия, както и преди да го вземете или пренасяте.

Пренасянето на инструменти с пръст на старт бутона, или на превключвателя на захранването, носи опасност от инциденти.

d) Отстранете всички центриращи клинове или гаечни ключове, преди да включите електрическия инструмент.

Гаечен ключ или инструмент, забравен в ротационни компоненти на електрическия инструмент, може да доведе до нараняване.

e) Не се пресгайте. През цялото време трябва да имате стабилна опора и да поддържате баланс на тялото.

Това осигурява по-добър контрол върху електрическите инструменти при извънредни ситуации.

f) Носете подходящо облекло. Не носете преналено широки дрехи или бижута. Пазете носата, дрехите и ръкавиците си от подвижни компоненти.

Широките дрехи, бижута и дълга коса могат да бъдат захванати от подвижните компоненти.

g) Ако са осигурени устройства за свързване с прахоуловителни инсталации, уверете се, че са свързани и се използват правилно.

Използването на прахоуловители и циклонни може да намали свързаните със замърсяването рискове.

4) Експлоатация и поддръжка на електрически инструменти

a) Не насиливайте електрическите инструменти. Използвайте подходящ електрически инструмент за съответните цели.

Правилният електрически инструмент ще свърши работата по-добре и по-безопасно при показателите, за които е проектиран.

b) Не използвайте електрическия инструмент, ако не може да бъде включен или изключен от съответния старт бутон или превключвател.

Всеки електрически инструмент, който не може да се контролира от старт бутона, е опасен и подлежи на ремонт.

- с) Изключете щепсела на инструмента от източника на захранване и/или от батерията, преди да извършвате настройки, при смяна на приставки или при съхранение.
Такива превантивни мерки за безопасност намаляват риска от случайно включване на електрическия инструмент.
- д) Съхранявайте неизползваните електрически инструменти далеч от достъп на деца и не позволявайте на лица, непознати с начина на работа с инструментите, и с тези инструкции, да работят с тях.
Електрическите инструменти представляват опасност в ръцете на неопитни лица.
- е) Поддържайте електрическите инструменти. Проверявайте центровката и закрепването на подвижните части, проверявайте за повредени части, които могат да се отразят на работата на електрическите инструменти. Ако установите повреди, отстранете ги преди да използвате електрическите инструменти.
Много злополуки се дължат на лоша поддръжка на електрическите инструменти.
- ф) Поддържайте ренещите инструменти наточени и чисти.
Правилно поддържаните режещи инструменти, с наточени режещи елементи, се управляват и контролират по-лесно.
- г) Използвайте електрически инструменти, приставки и аксесоари, и т.н., съгласно тези инструкции, като вземете предвид работните условия и вида работи, които ще се извършват.
Използването на електрическите инструменти за задачи, различни от тези, за които са предвидени, може да доведе до опасни ситуации.
- 5) Обслужване
- а) Обслужването на електрическите инструменти трябва да се извършва само от квалифицирани сервизни работници, при използване на оригинални резервни части.
Това ще гарантира безопасността при работа с електрическите инструменти.

ВНИМАНИЕ

Не допускане в зоната на работа деца и възрастни хора.

Когато не използвате електрическите инструменти, съхранявайте ги далеч от достъп на деца и възрастни хора.

ДОПЪЛНИТЕЛНИ МЕРКИ ЗА БЕЗОПАСНОСТ

1. Уверете се, че източникът на захранване, който използвате, отговаря на изискванията, посочени върху инвентарната табелка.
2. Уверете се, че старт бутонът е в позиция ИЗНЛ. Ако бъде включен щепсела към контакта, уредът ще започне да работи веднага, при бутон в позиция ВКЛ., което може да доведе до сериозни инциденти.
3. Когато работната област е отдалечена от контакт за захранване, използвайте удължител с достатъчна дебелина и подходящ капацитет. Удължителният кабел трябва да бъде възможно най-къс.
4. Придържайте бургията и страничната дръжка сигурно с две ръце, когато я използвате.
5. Не носете ръкавици, направени от материал, склонен да се навива нагоре, като памук, вълна, плат или канап и др.
6. Преди да пробивате в стени, тавани или подове, уверете се, че в тях няма електрически кабели или тръбопроводи.
7. Пробиване
 - При пробиване, задействайте бавно бургията и постепенно увеличете скоростта, докато пробивате.
 - Винаги упражнявайте натиск успоредно на острието. Използвайте достатъчно натиск, за да пробивате, но не натискайте толкова силно, че двигателът да спре или да се повреди острието.
 - За свеждане до минимум на спирането или счупването на материала, намаляте натиска с бургията и отпуснете острието през последната част на отвора.
 - Ако бургията спре, отпуснете веднага пукащото устройство, отдалечете острието от материала и започнете отново. Не включвайте и не изключавате пукащото устройство в опита Ви да задействате спрялата бургия. Това може да повреди бургията.
 - Колкото по-голям е диаметърът на острието на бургията, по-голяма е реактивната сила на ръката Ви. Внимавайте да не изгубите контрол над бормашината поради тази реактивна сила. За да поддържате стабилен контрол, стъпете стабилно на крака, използвайте страничната дръжка, дръжте здраво бормашината с две ръце и се уверете, че бормашината е вертикална спрямо пробивания материал.
 - Предпазни мерки при пробиване Свредлото може да се нагорещи прекалено по време на работа; въпреки това, то е достатъчно функционално. Не охлаждайте свредлото във вода или масло.
 - Внимание, необходимо непосредствено след употреба Непосредствено след употреба, докато все още се върти, ако свредлото се разположи на място със значително количество стружки и прах, прахта може инцидентно да проникне в механизма на свредлото. Винаги обръщайте внимание на тази нежелана вероятност.
8. Диференциална защита (УДЗ)
Препоръчва се използването на устройства за диференциална защита (УДЗ) от 30 mA или по-ниска, през цялото време.







ПРЕДУПРЕЖДЕНИЯ ЗА БЕЗОПАСНОСТ НА СВРЕДЛОТО

1. Използвайте допълнителната ръкохватка(и), ако са предоставени с уреда.
Загуба на контрол върху уреда може да доведе до нараняване.
2. Електрическият инструмент трябва да се държи за изолираните захватни повърхности, когато работите с него в случай че ренещата приставна влезе в контакт със скрито окабеляване или собствения си захранващ кабел.
Контакт на режещи приставки с окабеляване под напрежение, може да доведе до протичане на ток през електрическия инструмент и токов удар на оператора.

СИМВОЛИ

ПРЕДУПРЕЖДЕНИЕ

Използвани са следните символи. Уверете се, че разбирате значението им преди употреба.

	D13VL: Свредло
	Прочетете всички инструкции и предупреждения за безопасност.
	Само за страни от ЕС Не изхвърляйте електрически уреди заедно с битовите отпадъци! Във връзка с разпоредбите на Европейска Директива 2002/96/ЕС за електрическите и електронни уреди и нейното приложение съгласно националните законодателства, електрически уреди, които излизат от употреба трябва да се събират отделно и предават в специализирани пунктове за рециклиране.
V	Номинално напрежение
P	Мощност
n₀	Скорост на празен ход
I	Включване
O	Изключване
Lock I	Заклучване на прекъсвача Вкл. / Изкл.
H	Смяна на скоростта на ротация - Висока скорост
L	Смяна на скоростта на ротация - Ниска скорост
	Ротация по часовника
	Ротация обратно на часовника
	Изключете захранващия кабел от електрическия контакт
	Инструмент клас II

ПРИЛОЖЕНИЯ

Пробиване на отвори в метал, дърво и пластмаса.

СПЕЦИФИКАЦИИ

Напрежение*1	(110 V, 120 V, 220 V, 230 V, 240 V) ~		
Мощност	860 W*1		
Диапазон на скоростта	1	2	
Скорост на празен ход	0 – 1100 мин ⁻¹	0 – 3000 мин ⁻¹	
Капацитети	Стомана	13 мм	8 мм
	Дърво	40 мм	25 мм
Тегло*2	2,9 кг		

*1 Уверете се, че сте проверили фабричната табела на продукта, която е предмет на промяна в различните области.

*2 Тегло: Съгласно ЕРТА процедура 01/2003

ЗАБЕЛЕЖКА

Благодарение на непрекъснатата програма за научноизследователска и развойна дейност на HiKOKI, спецификациите, посочени тук, подлежат на промяна без предизвестие.

МОНТАЖ И ЕКСПЛОАТАЦИЯ

Действие	Фигура	Страница
изолирана повърхност за хващане	1	94
Фиксиране и отстраняване на странична дръжка	2	94
Използване на дълбокомер	3	94
Поставяне и сваляне на накрайника	4	94
Избиране на посоката на въртене	5	95
Работа на превключателя	6	95
Заклучване на прекъсвача	7	95
Освобождаване на превключателя	8	95
Промяна на скоростта на ротация	9	96
Избор на приставки и аксесоари	—	97

Избор на подходящо свредло

- За пробиване на метал или пластмаса
Използвайте обикновено свредло за метал.
- За пробиване на дърво
Използвайте обикновено свредло за дърво.
При пробиване на дупки с размер 6,5 мм или по-малко обаче използвайте свредло за метал.

ПОДДРЪЖКА И ПРОВЕРКА

1. Инспекция на свредлата

Тъй като използването на износени свредла ще предизвика неизправности при двигателя и намалена ефективност, сменяйте свредлата с нови или ги заточвайте отново, веднага щом забележите износване.

СТАНДАРТНИ АКСЕСОАРИ

В допълнение към основния комплект (1 комплект) са предоставени и аксесоарите и приставките, изброени по-долу.

- (1) Ключ за патронник (Спец. само за патронник с ключове) 1
- (2) Странична ръкохватка 1
- (3) Дълбокомер 1

Стандартните приставки и аксесоари подлежат на промяна без уведомление.

Български

2. Инспекция на фиксиращите винтове

Редовно инспектирайте всички фиксиращи винтове и се уверете, че са добре затегнати. Ако установите разхлабен винт, незабавно го затегнете. Неспазването на горното крие рискове от сериозни злополуки.

3. Поддръжка на мотора

Намотките на мотора са „сърцето“ на уреда. Упражнявайте особено внимание към намотките, тъй като могат да се повредят от попадане на влага и/или масло по тях.

4. Инспекция на карбоновите четки

За да се гарантира постоянна безопасност, карбоновите четки трябва да се инспектират и подменят САМО от Оторизиран Сервизен Център на НіКОКІ.

5. Смяна на захранващ кабел

Ако е необходима смяна на захранващия кабел, това трябва да бъде направено в упълномощен сервизен център на НіКОКІ, за да се избегнат рискове.

- Идентифициране на мерките за безопасност за оператора, въз основа оценка на въздействието при действителни условия на използване (като се вземат предвид всички елементи от работния цикъл, като периоди на включван и изключване, както и работа на празни обороти непосредствено преди и след момента на използване).

ЗАБЕЛЕЖКА

Благодарение на непрекъснатата програма за научноизследователска и развойна дейност на НіКОКІ, спецификациите, посочени тук, подлежат на промяна без предизвестие.

ВНИМАНИЕ

При използването и поддръжката на електрически инструменти трябва да се спазват правилата и стандартите за безопасност на всяка страна.

ГАРАНЦИЯ

Предоставяме гаранция за Електрически Инструменти НіКОКІ съгласно специфичните местени законодателства на съответните държави. Настоящата гаранция не покрива дефекти или повреди, причинени от неправилно или небрежно използване, както и такива, които се дължат на обичайно износване на компонентите. В случай на рекламация, моля, изпратете Електрическият Инструмент, в неразглобен вид, с ГАРАНЦИОННАТА КАРТА, продълствена в края на инструкциите, на оторизиран сервизен център на НіКОКІ.

Информация за шумово замърсяване и вибрации

Измерените стойности отговарят на изискванията на EN60745 и съответстват на ISO 4871.

Измерено А-претеглено шумово ниво: 96 dB (A)

Измерено ниво на звуково налягане в dB: 85 dB (A)

Неточност К: 3 dB (A).

Носете антифони.

Общи стойности на вибрации (векторна сума) определени съгласно EN60745.

Пробиване на метал:

Стойност на вибрации $a_{h, D} = 5,4 \text{ м/сек}^2$

Неточност К = 1,5 м/сек²

Декларираните общи стойности на вибрации са измерени съгласно стандартните методи на изпитване и могат да бъдат използвани за сравнение между различните инструменти.

Освен това стойностите могат да се използват за предварителна оценка.

ПРЕДУПРЕЖДЕНИЕ

- Вибрационните емисии при използване на инструмента могат да се различават от посочените общи стойности, в зависимост от начина на използване на инструмента.

OPŠTA BEZBEDNOSNA UPOZORENJA ZA ELEKTRIČNI ALAT

⚠ UPOZORENJE

Pročitajte sva bezbednosna upozorenja i sva uputstva. Propust da se slede upozorenja i uputstva može da izazove strujni udar, požar i/ili teške povrede.

Sačuvajte sva upozorenja i uputstva za buduću upotrebu.

Izraz „električni alat“ u ovim upozorenjima odnosi se na električni alat napajan iz mreže (pomoću kabla) ili na alat napajan iz baterije (bez kabla).

1) Bezbednost radnog područja

- Radno područje održavajte čistim i dobro osvetljenim.**
Zbog zakrčenog ili mračnog prostora mogu se dogoditi nesreće.
- Električnim alatom nemojte da rukujete u eksplozivnoj atmosferi, na primer u prisustvu zapaljivih tečnosti, gasova ili prašine.**
Električni alati stvaraju varnice koje mogu da zapale prašinu ili isparenja.
- Decu i posmatrače držite podalje dok rukujete električnim alatom.**
Zbog ometanja možete da izgubite kontrolu nad njim.

2) Električna bezbednost

- Utičaki električnog alata moraju da odgovaraju utičnici.**
Nikada ni na koji način nemojte da prepravljate utikač.
Nemojte da koristite nikakve adaptere za utikače dok rukujete uzemljenim električnim alatom.
Utičaci koji nisu prepravljani i odgovarajuće utičnice smanjuće opasnost od strujnog udara.
- Izbegavajte kontakt sa uzemljenim površinama kao što su cevi, radiatorji, šporeti ili frižideri.**
Opasnost od strujnog udara se povećava ako vam je telo uzemljeno.
- Električni alat nemojte da ostavljate na kiši ili izloženoj vlazi.**
Voda koja prođe u električni alat povećava opasnost od strujnog udara.
- Nemojte da zloupotrebljavate kabl. Kabl nikada nemojte da koristite da biste nosili, vukli ili isključivali iz struje električni alat.**
Kabl držite podalje od toplote, ulja, oštih ivica ili pokretnih delova.
Oštećeni ili upetljani kablovi povećavaju opasnost od strujnog udara.
- Kada električni alat koristite napolju, koristite produžni kabl koji je predviđen za spoljnu upotrebu.**
Korišćenjem kabla koji je predviđen za spoljnu upotrebu smanjuje se opasnost od strujnog udara.
- Ako nije moguće izbeći upotrebu električnog alata na vlažnom mestu, koristite napajanje zaštićeno zaštitnom strujnom sklopkom (RCD).**
Korišćenjem RCD-a smanjuje se opasnost od strujnog udara.

3) Lična bezbednost

- Kada rukujete električnim alatom budite na oprezu, pazite šta radite i koristite zdrav razum.**
Nemojte da koristite električni alat kada ste umorni ili ako ste pod uticajem droge, alkohola ili lekova.
Trenutak nepažnje tokom upotrebe električnog alata može dovesti do teške povrede.

- Koristite ličnu zaštitnu opremu. Uvek nosite zaštitu za oči.**

Zaštitna oprema kao što je maska za prašinu, neklizajuća radna obuća, šlem i zaštita za sluh, koja se koristi u odgovarajućim uslovima, smanjuje opasnost od povredjenja.

- Onemogućite slučajno uključivanje. Pre priključivanja na izvor napajanja i/ili baterije, uzimanja ili prenošenja alata, proverite da li se prekidač nalazi u položaju isključeno.**
Prenošenje električnog alata sa prstom na prekidaču ili uključivanjem napajanja alata dok je prekidač u položaju uključeno može dovesti do nesreće.
- Pre uključivanja električnog alata uklonite ključ za podešavanje.**
Ključ koji je ostao pričvršćen na rotacionom delu električnog alata može da nanese povrede.
- Nemojte se isticati. Sve vreme održavajte dobar oslonac i ravnotežu.**
Zahvaljujući tome imaćete bolju kontrolu nad električnim alatom u neočekivanim situacijama.
- Nosite odgovarajuću odeću. Nemojte da nosite široku odeću ili nakit. Kosu, odeću i rukavice držite podalje od pokretnih delova.**
Pokretni delovi mogu da zahvate široku odeću, nakit ili dugu kosu.
- Ako uređaj ima priključak za posudu za izvlačenje i prikupljanje prašine, postarajte se da ona bude ispravno priključena i korišćena.**
Upotrebom posude za prikupljanje prašine mogu da se smanje opasnosti povezane s prašinom.

4) Upotreba i održavanje električnog alata

- Nemojte koristiti električni alat na silu. Koristite električni alat koji odgovara poslu koji želite obaviti.**
Odgovarajućim električnim alatom posao će biti obaviti bolje i bezbednije pri brzini za koju je predviđen.
- Nemojte da koristite električni alat ako ne možete da ga uključite i isključite prekidačem.**
Svaki električni alat kojim ne može da se upravlja prekidačem predstavlja opasnost i mora biti popravljen.
- Izvučite utikač iz izvora napajanja i/ili uklonite bateriju iz električnog alata pre vršenja bilo kakvih podešavanja, menjanja pribora ili odlaganja električnog alata.**
Ove preventivne mere bezbednosti smanjuju opasnost od slučajnog uključivanja električnog alata.
- Nekorišćeni električni alat odložite van domašaja dece i nemojte dozvoliti da ga koristi osoba koje nisu upoznate s njim ili ovim uputstvima.**
Električni alat je opasan u rukama osoba koje ne znaju kako se on koristi.
- Održavajte električni alat. Proverite da li su pokretni delovi dobro namešteni i pričvršćeni, da li ima delova koji su polomljeni ili postoji neko stanje koje može uticati na rad električnog alata.**
Ako je oštećen, električni alat treba popraviti pre upotrebe.
Mnoge nezgode su izazvane električnim alatom koji nije dobro održavan.
- Alate za sečenje održavajte oštirim i čistim.**
Manja je verovatnoća da će se zaglaviti ispravno održavani alat za sečenje sa naoštrenim oštricama i takav alat je lakše kontrolisati.
- Električni alat, pribor, rezne pločice itd. koristite u skladu sa ovim uputstvima, uzimajući u obzir uslove rada i posao koji treba obaviti.**
Korišćenje električnog alata za namene za koje nije predviđen može prouzrokovati opasne situacije.

5) Servisiranje

- a) **Servisiranje vašeg električnog alata prepustite stručnom serviseru koji će koristiti isključivo identične rezervne delove.**

Time će se očuvati bezbednost električnog alata.

MERE PREDOSTROŽNOSTI

Decu i nemoćne osobe držite podalje.





Kada se ne koristi, alat treba držati van domašaja dece i nemoćnih osoba.

- Oprez odmah posle upotrebe
Odmah posle upotrebe, dok se još okreće, ako se burgija stavi na mesto sa puno zemlje i prašine, prašina se može uvući u mehanizam burgije.
Uvek obratite pažnju na ovu neželjenu mogućnost.
- 8. FID SKLOPKA
Preporučuje se da sve vreme koristite FID sklopku s nominalnom strujom od 30 mA ili manjom.

OZNAKE

UPOZORENJE

Ovde su prikazane oznake koje se koriste na mašini. Postarajte se da razumete njihovo značenje pre upotrebe.

	D13VL: Bušilica
	Pročitajte sva bezbednosna upozorenja i sva uputstva.
	Samo za zemlje EU Nemojte odlagati električni alat zajedno sa smećem iz domaćinstva! Na osnovu Evropske direktive 2002/96/EC o dotrajaloj električnoj i elektronskoj opremi, kao i njene primene u skladu s državnim propisima, električni alat koji je došao do kraja svog radnog veka mora se prikupiti zasebno i odneti u postrojenje za reciklažu koje ispunjava ekološke zahteve.
V	Nominalni napon
P	Ulazna snaga
n ₀	Brzina bez opterećenja
I	UKLJUČITI
O	Isključiti
Lock I	Uključen / isključen prekidač za zaključavanje
H	Promena brzine okretanja – velika brzina
L	Promena brzine okretanja – mala brzina
(R)	Okretanje u smeru kretanja kazaljke na satu
(L)	Okretanje u smeru suprotnom od kretanja kazaljke na satu
	Izvućite utikače iz električne utičnice
	Alat klase II

BEZBEDNOSNA UPOZORENJA ZA BUŠILICU

1. **Koristite pomoćnu(e) ručku(e), ako su isporučene uz alat.**
Gubitak kontrole može da izazove povređivanje.
2. **Držite električni alat za izolovane rukohvate kada tokom izvođenja radova pribor za sečenje može doći u kontakt sa skrivenim žicama ili sopstvenim kablom.**
Pribor za sečenje koji dođe u kontakt sa žicom pod naponom može da prenese napon do nepokrivenih metalnih delova električnog alata zbog čega rukovalac može da doživi strujni udar.

DODATNA BEZBEDNOSNA UPOZORENJA

1. Proverite da li izvor energije koji će biti korišćen odgovara zahtevima koji su navedeni na natpisnoj pločici proizvođača.
2. Proverite da li se prekidač nalazi u položaju OFF.
Ako se utikač stavi u utičnicu dok je prekidač za uključivanje u položaju ON, električni alat će odmah započeti s radom što može da izazove ozbiljnu nesreću.
3. Ako je područje rada udaljeno od izvora napajanja, koristite produžni kabl odgovarajuće debljine i kapaciteta. Produžni kabl treba da bude što kraći.
4. Držite bušilicu i bočnu dršku sigurno sa obe ruke kada koristite.
5. Ne nosite rukavice napravljene od materijala koji se zakovrće kao što je pamuk, vuna ili konac, itd.
6. Pre bušenja u zidove, plafone ili podove, proverite da nema električnih kablova ili provodnika unutra.
7. Bušenje
 - Kada bušite, počnite bušenje polako, i postepeno povećavajući brzinu dok bušite.
 - Uvek primenite pritisak u liniji pravog sa burgijom. Upotrebite dovoljno pritiska da nastavite bušenje, ali ne gurajte previše snažno da zaustavite motor ili odbijete burgiju.
 - Da bi se minimalizovalo stajanje ili probijanje kroz materijal, smanjite pritisak na bušilicu i popustite burgiju kroz poslednji deo rupe.
 - Ako se burgija zaustavi, oslobodite dugme smesta, uklonite burgiju iz rada i počnite opet. Ne klikćite dugme uključujući i isključujući (bušilicu) u pokušaju da pokrenete zaustavljenu burgiju. Ovo može da ošteti burgiju.
 - Što je veći prečnik burgije za bušenje, biće veća reaktivna sila na vašoj ruci.
Postarajte se da ne izgubite kontrolu nad bušilicom usled ove reaktivne sile.
Da biste održali čvrstu kontrolu, postavite dobar oslonac, koristite bočnu ručku, čvrsto držite bušilicu sa obe ruke i postarajte se da bušilica bude vertikalna u odnosu na materijal koji se buši.
 - Mere opreza tokom bušenja
Burgija može da se pregreje tokom rada; ali i dalje će dobro raditi. Ne hladite burgiju u vodi ili ulju.

STANDARDNI PRIBOR

Osim glavnog uredaja (1 uredaj), u pakovanju se nalazi i dole navedeni pribor.

- (1) Stezni ključ (Specifično samo za steznu glavu sa ključem) 1
 (2) Bočna ručka 1
 (3) Dubina merača 1

Standardni pribor je podložan izmenama bez prethodnog obaveštenja.

PRIMENE

Bušenje rupa u metalu, drvetu i plastici.

SPECIFIKACIJE

Napon*1	(110 V, 120 V, 220 V, 230 V, 240 V) ~		
Ulazna snaga	860 W*1		
Opseg brzine	1	2	
Brzina bez opterećenja	0 – 1100 min ⁻¹	0 – 3000 min ⁻¹	
Kapaciteti	Čelik	13 mm	8 mm
	Drvo	40 mm	25 mm
Težina*2	2,9 kg		

*1 Proverite šta piše na natpisnoj pločici proizvođača jer se ova vrednost menja u zavisnosti od područja.

*2 Težina: Prema EPTA-proceduri 01/2003

NAPOMENA

Zbog neprekidnog programa istraživanja i razvoja kompanije HiKOKI, ovde navedene specifikacije su podložne izmenama bez prethodnog obaveštenja.

MONTAŽA I UPOTREBA

Postupak	Broj	Strana
Izolirana površina za držanje	1	94
Popravljanje i uklanjanje bočne drške	2	94
Korišćenje dubine merača	3	94
Montiranje i demontaža burgije	4	94
Izbor smera rotacije	5	95
Funkcija prekidača	6	95
Otključavanje i zaključavanje prekidača za uključivanje/isključivanje	7	95
Otpuštanje prekidača	8	95
Promena brzine okretanja	9	96
Odobir pribora	—	97

Oabir odgovarajuće burgije za bušenje

- Kada bušite metal ili plastiku
Koristite običnu burgiju za bušenje za rad na metalu.
- Kada bušite drvo
Koristite obične burgije za bušenje za rad na drvetu.
Međutim, kada bušite 6,5 mm ili manje rupe, koristite burgiju za bušenje za rad na metalu.

ODRŽAVANJE I PROVERA

1. Provera burgije za bušenje

Pošto će korišćenje brušene burgije za bušenje izazvati grešku u radu motora i smanjiti efikasnost, zamenite burgije za bušenje novim ili ih zaoštrite čim se primeti abrazija.

2. Provera montažnih zavrtnjeva

Redovno proveravajte sve montažne zavrtnje i postarajte se da budu dobro zategnuti. Ako bilo koji od ovih zavrtnjeva popusti, odmah ga pritegnite. Propust da to uradite može da izazove ozbiljnu opasnost.

3. Održavanje motora

Namotaji motora su samo „srce“ električnog alata. Poklanjajte odgovarajuću pažnju da se namotaji ne bi oštetili i/ili pokvasili uljem ili vodom.

4. Provera grafitnih četkica

Radi neprekidne sigurnosti i zaštite od strujnog udara, proveru i zamenu grafitnih četkica na ovom alatu treba da vrši ISKLJUČIVO ovlašćeni servis kompanije HiKOKI.

5. Zamena kabla

Ako treba zameniti kabl, to treba da uradi ovlašćeni servis kompanije HiKOKI da bi se izbegle opasnosti.

OPREZ

Pri rukovanju i održavanju električnog alata, propisi o bezbednosti i standardi propisani u svakoj zemlji moraju da se poštuju.

GARANCIJA

Garantujemo da HiKOKI električni alati ispunjavaju zakonske/državne propise. Ova garancija se ne odnosi na kvarove ili oštećenja prouzrokovana pogrešnom upotrebom, zloupotrebom ili normalnim trošenjem i habanjem. U slučaju žalbe, molimo vas da nerastavljeni električni alat sa GARANTNIM CERTIFIKATOM, koji se nalazi na kraju uputstva za upotrebu, pošaljete ovlašćenom servisu kompanije HiKOKI.

Informacije o buci i vibracijama u vazduhu

Izmerene vrednosti su utvrđene na osnovu EN60745 i objavljene u skladu sa ISO 4871.

Izmereni A-ponderisani nivo jačine zvuka: 96 dB (A)
 Izmereni A-ponderisani nivo zvučnog pritiska: 85 dB (A)
 Odstupanje K: 3 dB (A).

Nosite zaštitu za sluh.

Ukupne vrednosti vibracija (troosni vektorski zbir) utvrđene na osnovu EN60745.

Bušenje metala:
 Vrednost emisije vibracija $a_{h, D} = 5,4 \text{ m/s}^2$
 Odstupanje K = 1,5 m/s^2

Deklarisana ukupna vrednost vibracija izmerena je na osnovu standardne metode testiranja i može se koristiti za upoređivanje jednog alata s drugim.

Takođe se može koristiti u preliminarnoj proceni izloženosti.

UPOZORENJE

- Emisija vibracija tokom upotrebe električnog alata može da se razlikuje od deklarisanе ukupne vrednosti u zavisnosti od načina na koji se alat koristi.

Srpski

- Odredite mere bezbednosti za zaštitu rukovaoca i to na osnovu procene izloženosti stvarnim uslovima korišćenja (uzimajući u obzir sve faze radnog ciklusa kao što su vreme kada će alat biti isključen, vreme rada u praznom hodu i vreme uključivanja).

NAPOMENA

Zbog neprekidnog programa istraživanja i razvoja kompanije HiKOKI, ovde navedene specifikacije su podložne izmenama bez prethodnog obaveštenja.

OPĆENITA SIGURNOSNA UPOZORENJA ZA ELEKTRIČNE ALATE

⚠ UPOZORENJE

Pročitajte sva sigurnosna upozorenja i sve upute.

Nepoštivanje upozorenja i uputa može uzrokovati strujni udar, požar i/ili teške ozljede.

Sačuvajte sva upozorenja i upute za ubuduće.

Izraz "električni alat" u upozorenjima odnosi se na vaš električni alat priključen na mrežu (žični) ili na električni alat koji radi na baterije (bežični).

1) Sigurnost radnog mjesta

- a) Radno mjesto održavajte čistim i dobro osvijetljenim.

Nered ili neosvijetljeno radno mjesto uzrokuju nesreće.

- b) Električni alat ne koristite u eksplozivnim okruženjima kao što su prisutnost zapaljivih tekućina, plinova ili prašine.

Električni alati proizvodi iskre koje mogu zapaliti prašinu ili pare.

- c) Djecu i ostale osobe držite podalje tijekom korištenja električnog alata.

Nepažnja može uzrokovati gubitak kontrole.

2) Električna sigurnost

- a) Utikači električnog alata moraju odgovarati utičnicama na koje se priključuju.

Ni na koji način nemojte mijenjati električni utikač.

Ne koristite adapterske utikače s uzemljenim električnim alatom.

Neizmijenjeni utikači i odgovarajuće utičnice smanjuju opasnost od strujnog udara.

- b) Izbjegavajte dodir tijela s uzemljenim površinama kao što su cijevi, radijatori i hladnjaci.

Postoji povećana opasnost od strujnog udara ako je vaše tijelo uzemljeno.

- c) Električni alat ne izlažite kiši i vlazi.

Ulazak vode u električni alat povećava rizik od strujnog udara.

- d) Ne zlorabite kabel. Nikada ne koristite kabel za nošenje, povlačenje ili izvlačenje utikača iz utičnice.

Držite kabel podalje od izvora topline, ulja, oštih rubova ili pomičnih dijelova.

Oštećen ili zapetljan kabel povećava opasnost od strujnog udara.

- e) Kada električni alat koristite na otvorenom, koristite samo produžni kabel odobren za uporabu na otvorenom.

Uporaba kabela prikladnog za uporabu na otvorenom smanjuje opasnost od strujnog udara.

- f) Ako je neizbježno korištenje električnog alata na vlažnom mjestu, koristite zaštitne strujne sklopke (FID sklopke).

Uporaba FID sklopke smanjuje rizik od strujnog udara.

3) Osobna sigurnost

- a) Budite na oprezu, paziti što radite i koristiti zdrav razum prilikom korištenja električnog alata.

Električni alat ne koristite ako ste umorni ili pod utjecajem droga, alkohola ili lijekova.

Trenutak nepažnje prilikom uporabe električnog alata može uzrokovati ozbiljne ozljede.

- b) Koristiti osobnu zaštitnu opremu. Uvijek nosite zaštitne naočale.

Zaštitna oprema, kao što su maske za prašinu, zaštitne cipele otporne na klizanje, kacige ili zaštita sluha, ako se koriste u odgovarajućim uvjetima smanjuju opasnost od nezgoda.

- c) **Spriječite nehotično pokretanje.** Provjerite je li prekidač u isključenom položaju prije spajanja na izvor napajanja i/ili baterije, prije nego uhvatite alat ili prije nošenja alata.

Nošenje električnih alata s prstom na prekidaču ili priključenih električnih alata čiji prekidač je uključen uzrokuje nesreće.

- d) **Uklonite sav alat za podešavanje ili ključeve prije nego što uređaj uključite.**

Alat ili ključ koji se nalazi u rotirajućem dijelu alata može uzrokovati ozljede.

- e) **Ne istežite se kako biste dosegli radno mjesto.** Održavajte odgovarajuće uporište i ravnotežu u svim vremenima.

To omogućuje bolju kontrolu električnog alata u neočekivanim situacijama.

- f) **Nosite prikladnu odjeću.** Ne nosite široku odjeću ili nakit. Kosu, odjeću i rukavice držite podalje od pokretnih dijelova.

Pokretni dijelovi mogu zahvatiti široku odjeću, nakit ili dugu kosu.

- g) **Ako postoje uređaji za priključenje usisivača prašine i uređaji za sakupljanje, provjerite jesu li priključeni i koriste li se na ispravan način.**

Korištenje uređaja za skupljanje prašine može smanjiti opasnosti povezane s prašinom.

4) Uporaba i njega električnog alata

- a) **Ne silite električni alat.** Koristite odgovarajući električni alat za radnju koju treba obaviti.

Ispravan električni alat posao će obaviti bolje i sigurnije, pod uvjetima za koje je dizajniran.

- b) **Ne koristite električni alat ako se ne može uključiti i isključiti prekidačem.**

Bilo koji električni alat koji se ne može kontrolirati pomoću prekidača je opasan i treba ga popraviti.

- c) **Izvučite utikač iz mrežne utičnice i/ili bateriju iz električnog alata prije podešavanja, zamjene pribora ili odlaganja uređaja.**

Ovim mjerama opreza smanjit ćete rizik od slučajnog pokretanja uređaja.

- d) **Električni alat koji se ne koristi čuvajte izvan dohvata djece i ne dopustite da alat koriste osobe koje nisu upoznate s načinom rada ili ovim uputama.**

Električni alat je opasan ako ga koriste neiskusne osobe.

- e) **Održavanje električnog alata.** Provjerite neusklađene ili povezane pokretne dijelove, eventualno polomljene dijelove i sve druge čimbenike koji mogu utjecati na rad električnog alata.

Ako je oštećen, alat dajte popraviti prije uporabe. Mnoge nesreće uzrokovane su loše održanim električnim alatima.

- f) **Alat za rezanje održavajte oštirim i čistim.**

Ispravno održavani alat za rezanje s oštirim oštricama neće se zaglaviti i lakše će se kontrolirati.

- g) **Koristite električni alat, pribor i nastavke, itd. u skladu s ovim uputama, uzimajući u obzir radne uvjete i radove koji se izvode.**

Uporaba električnog alata za namjene za koje alat nije predviđen može uzrokovati opasne situacije.

5) Servisiranje

- a) **Servisiranje električnog alata prepustite isključivo kvalificiranom osoblju uz korištenje identičnih rezervnih dijelova.**

Na taj će se način osigurati sigurnost električnog alata.

Hrvatski

OPREZ

Djeca i nemoćne osobe držite podalje od uređaja.

Kad se ne koristi, alat treba držati izvan dohvata djece i nemoćnih osoba.

8. FID-SKLOPKA

U svako se vrijeme preporučuje korištenje FID sklopke s nazivnom strujom od 30 mA ili manjom.

SIGURNOSNA UPOZORENJA ZA BUŠILICU

1. Koristite dodatnu ručku/ručke ukoliko su isporučene s alatom.
Gubitak kontrole može uzrokovati ozljede.
2. Električni alat držite samo za izolirane površine kada izvodite operacije pri kojima rezni alat može doći u kontakt sa skrivenim vodovima ili vlastitim kablom.
Pribor za rezanje i zatvarači koji dođu u kontakt sa žicama »pod naponom« mogu »pod napon« staviti izložene metalne dijelove uređaja, te tako uzrokovati strujni udar.





DODATNA SIGURNOSNA UPOZORENJA

1. Uvjerite se da izvor energije koji će se koristiti odgovara zahtjevima navedenima na tipskoj pločici proizvođača.
2. Uvjerite se da je prekidač u položaju OFF (Isključeno). Ako se utikač spoji u utičnicu dok je prekidač za uključivanje u položaju ON (Uključeno), električni alat će odmah započeti s radom što može uzrokovati ozbiljne nesreće.
3. Ako je područje rada udaljeno od izvora napajanja, koristite produžni kabel dovoljne debljine i kapaciteta. Produžni kabel treba biti što kraći.
4. Držite bušilicu i bočnu ručku sigurno s obje ruke pri korištenju.
5. Nemojte nositi rukavice napravljene od stvari koje se uvijaju kao što su pamuk, vuna, tkanina ili konop, itd.
6. Prije bušenja u zidove, stropove ili podove, osigurajte da u njima nema električnih kabela ili vodova.
7. Bušenje
 - Kod bušenja, pokrenite bušilicu lagano i postupno povećavajte brzinu tijekom bušenja.
 - Uvijek nanesite pritisak u ravnoj liniji s nastavkom. Koristite dovoljno pritiska za bušenje, ali nemojte gurati toliko jako da bi zagušili motor ili savili nastavak.
 - Da biste smanjili zaglavlivanje ili pucanje u materijalu, smanjite pritisak na bušilicu i olakšajte pritisak na nastavak tijekom bušenja zadnjeg dijela rupe.
 - Ako se bušilica zaglavljuje, odmah otpustite prekidač, uklonite nastavak iz izratka i počnite ponovno. Nemojte uključivati i isključivati prekidač pokušavajući pokrenuti zaglavljenu bušilicu. Ovo može oštetiti bušilicu.
 - Što je promjer svrdla veći, veća će biti reaktivna sila na vašoj ruci.
Budite oprezni da ne izgubite kontrolu nad bušilicom zbog reaktivne sile.
Za održavanje čvrste kontrole, uspostavite dobro uporište, koristite bočnu ručku, držite bušilicu čvrsto s obje ruke, te osigurajte da je bušilica okomita na materijal koji se buši.
 - Mjere opreza kod bušenja
Svrdlo se može pregrijati tijekom rada; no, dovoljno je upotrebljivo. Ne hladite svrdlo u vodi ili ulju.
 - Mjere opreza odmah nakon uporabe
Odmah nakon uporabe, dok se još uvijek vrti, ako se bušilica postavi na mjesto gdje se znatna količina strugotina i prašine nakupila na tlu, prašina može povremeno ući unutar mehanizma bušilice.
Uvijek obratite pozornost na ovu nepoželjnu mogućnost.

SIMBOLI

UPOZORENJE

Za uređaj se koriste sljedeći simboli. Uvjerite se da prije uporabe razumijete njihovo značenje.

	D13VL: Bušilica
	Pročitajte sva sigurnosna upozorenja i sve upute.
	Samo za zemlje EU Električni alat ne bacajte zajedno s ostalim kućnim otpadom! Sukladno europskim direktivama 2002/96/EZ o otpadnoj električnoj i elektroničkoj opremi, te provedbi u skladu s nacionalnim zakonima i propisima, električni alat i baterije koji su dostigli kraj korisnog radnog vijeka potrebno je prikupljati odvojeno i predati u ustanove za recikliranje.
V	Nazivni napon
P	Ulazna snaga
n ₀	Brzina bez opterećenja
I	Uključivanje
O	Isključivanje
Lock I	Kočnica On / Off prekidača
H	Promjena brzine vrtnje - Visoka brzina
L	Promjena brzine vrtnje - Niska brzina
R	Rotacija u smjeru kazaljke na satu
L	Rotacija u smjeru suprotnom od kazaljke na satu
	Iskopčajte mrežni utikač iz električne utičnice
	Alat II razreda

STANDARDNA OPREMA

Osim glavne jedinice (1 jedinica), paket sadrži opremu navedenu u nastavku.

- (1) Ključ sa zateznom glavom (Spec. samo za glave bušilice s ključem) 1
- (2) Bočna ručka 1
- (3) Pribor za mjerenje dubine 1

Standardna oprema može se promijeniti bez prethodne najave.

VRSTE PRIMJENE

Bušenje rupa u metalu, drvu i plastici.

SPECIFIKACIJE

Napon*1	(110 V, 120 V, 220 V, 230 V, 240 V) ~		
Ulazna snaga	860 W*1		
Raspon brzine	1	2	
Brzina bez opterećenja	0 – 1100 min ⁻¹	0 – 3000 min ⁻¹	
Kapaciteti	Čelik	13 mm	8 mm
	Drvo	40 mm	25 mm
Težina*2	2,9 kg		

*1 Provjerite nazivnu pločici na proizvodu jer se može promijeniti ovisno o području.

*2 Težina: Prema EPTA-Procudura 01/2003

NAPOMENA

Zbog kontinuiranog programa istraživanja i razvoja tvrtke HiKOKI, ovdje navedene specifikacije mogu se promijeniti bez prethodne najave.

MONTAŽA I RAD

Aktivnost	Slika	Stranica
Izolirana površina za hvatanje	1	94
Učvršćivanje i uklanjanje bočne ručke	2	94
Uporaba pribora za mjerenje dubine	3	94
Montiranje i demontiranje nastavka	4	94
Odabir smjera rotacije	5	95
Rad s prekidačima	6	95
Zaključavanje prekidača	7	95
Otpuštanje prekidača	8	95
Promjena brzina vrtnje	9	96
Odabir pribora	—	97

Odabir prikladnog svrdla

- Pri bušenju metala ili plastike
Koristite obično svrdlo za metal.
- Pri bušenju drva
Koristite obična svrdla za drvo.
Međutim, kod bušenja rupa od 6,5 mm ili manje, koristite svrdlo za metal.

ODRŽAVANJE I INSPEKCIJA

1. Pregledavanje svrdla

Budući da korištenje istrošenog svrdla uzrokuje kvarove motora i pogoršanje učinkovitosti, zamijenite svrdla novima ili ih naoštrite bez odlaganja pri pojavi abrazije.

2. Provjera vijaka

Redovito pregledavajte sve vijke i osigurajte da su pravilno zategnuti. Ukoliko se bilo koji vijak otpusti, odmah ga zategnite. Nepridržavanje ovih naputaka može uzrokovati ozbiljne opasnosti.

3. Održavanje motora

Jedinica s namotom motora samo je »srce« električnog alata. Posebno pazite da se namot ne ošteti i/ili smoci djelovanjem ulja ili vode.

4. Provjera ugljenih četkica

Za kontinuiranu sigurnost i zaštitu od strujnog udara, provjeru ugljenih četkica i zamjenu na ovom alatu treba obavljati SAMO ovlašteni HiKOKI servisni centar.

5. Zamjena naponskog kabela

Ako je potrebno zamijeniti naponski kabel, to treba obaviti ovlašteni HiKOKI servisni centar kako bi se izbjegle opasnosti.

POZOR

U radu i održavanju električnih alata, propisi o sigurnosti i standardi propisani u svakoj zemlji se moraju poštovati.

JAMSTVO

Jamčimo da HiKOKI električni alat udovoljava zakonskim propisima. Ovo jamstvo ne pokriva oštećenja nastala pogrešnom uporabom, zlorabom, ili normalnim trošenjem. U slučaju prigovora, nerastavljen električni alat zajedno s POTVRDOM O JAMSTVU na kraju ovih uputa pošaljite ovlaštenom HiKOKI servisu.

Informacije o buci i vibracijama

Izmjerene vrijednosti određene su sukladno EN60745 i u skladu s normom ISO 4871.

Izmjerena razina zvučne snage A: 96 dB (A)
Izmjerena razina zvučnog tlaka A: 85 dB (A)
Nesigurnost K: 3 dB (A).

Nosite zaštitu sluha.

Ukupne vrijednosti vibracija (zbroj triju vektora) određene prema EN60745.

Bušenja u metal:

Vrijednost emisije vibracija **a_h**, **D** = 5,4 m/s²
Nesigurnost K = 1,5 m/s²

Naznačena ukupna vrijednost vibracija izmjerena je u skladu sa standardnim metodama ispitivanja, a može se koristiti za međusobne usporedbe alata.

Također se može koristiti za preliminarnu procjenu izloženosti.

UPOZORENJE

- Emisija vibracija prilikom stvarnog korištenja električnog alata može se razlikovati od izjavljenih ukupnih vrijednosti ovisno u načinu na koji se alat koristi.
- Osigurajte sigurnosne mjere zaštite za osobe koje koriste alat, a koje se temelje na procjeni izloženosti u stvarnim uvjetima uporabe (uzimajući u obzir sve dijelove operativnog ciklusa, kao što su vremena kada je uređaj isključen, i kada radi u praznom hodu, zajedno s vremenom aktivnog korištenja).

NAPOMENA

Zbog kontinuiranog programa istraživanja i razvoja tvrtke HiKOKI, ovdje navedene specifikacije mogu se promijeniti bez prethodne najave.

ЗАГАЛЬНІ ІНСТРУКЦІ БЕЗПЕКИ ЕЛЕКТРИЧНОГО ІНСТРУМЕНТУ

⚠ ПОПЕРЕДЖЕННЯ

Прочитайте всі правила безпеки та вказівки.

Невиконання цих правил та інструкцій може призвести до удару струмом, пожежі та/або серйозної травми.

Збережіть всі інструкції та правила для подальшого користування.

Термін «електроінструмент» у правилах позначає ваш електричний автоматичний інструмент, що працює від мережі (з дротом), або електричний інструмент, що працює на батареях (бездротовий).

1) Безпека робочого місця

a) Стенге за чистотою і правильним освітленням робочого місця.

Захаращені або темні ділянки так і «чекають» на нещасний випадок.

b) Не працюйте автоматичними інструментами там, де повітря насичене вибухонебезпечними речовинами, такими як горючі рідини, гази або пил.

Автоматичні інструменти висікають іскри, від яких можуть зайнятися пил або випари.

c) Під час роботи автоматичним інструментом не підпускайте до себе дітей і просто бажано піддивитися на вашу роботу.

Якщо вас відволікатимуть, ви можете втратити контроль над інструментом.

2) Безпека електропристрою

a) Штепсельні вилки електроінструменту повинні підходити до розетки електромережі. Ніколи ніяким чином не змінюйте виделку. Не користуйтеся жодними насадками-адаптерами для заземлених автоматичних інструментів.

Незмінні штепсельні вилки та відповідні їм розетки зменшують ризик ураження електрострумом.

b) Не торкайтеся тілом заземлених предметів або поверхонь, таких як труби, батареї опалення і холодильники.

Якщо ви торкнетеся тілом заземленого предмету, це збільшує ризик удару струмом.

c) Не допускайте, щоб на автоматичні інструменти потрапляли дощ або волога.

Вода, яка потрапила до автоматичного інструмента, підвищує ризик удару струмом.

d) Обережно поводьтеся зі шнуром. Ніколи не несіть інструмент на шнурі, не волочіть його за шнур і не витягайте штепсельні виделку з розетки, тягнучи за шнур.

Бережіть шнур від тепла, олій, гострих поверхонь та рухомих деталей.

Пошкоджені або заплутані шнури збільшують ризик ураження електрострумом.

e) Працюючи автоматичним інструментом просто неба, користуйтеся подовжувачами, пристосованими для застосування просто неба.

Користування шнуром, пристосованим до користування просто неба, знижує ризик ураження струмом.

f) Якщо не уникнути роботи у вологому середовищі, користуйтеся джерелом живлення із пристроєм захисту від замикання на землю.

Пристрій захисту від замикання на землю знижує ризик удару струмом.

3) Особиста безпека

a) Не втрачайте пильності, стежте за тим, що робите, і користуйтеся здоровим глуздом під час роботи автоматичним інструментом.

Не працюйте автоматичним інструментом, коли ви втомлені або знаходитесь під дією наркотиків, алкоголю або ліків.

Мить неуваги під час роботи автоматичним інструментом може спричинити важку травму.

b) Користуйтеся засобами індивідуального захисту. Завжди користуйтеся засобами для захисту очей.

Засоби індивідуального захисту, такі як респіратор, черевки із протекторами, каска або беруші у відповідних умовах зменшать ризик травмування.

c) Запобігайте випадковому увімкненню. Переконайтеся, що перемикач знаходиться в положенні «вимкнено», перш ніж підключитися до джерела живлення і/або акумулятора, взятися за інструмент або переносити його.

Якщо переносити автоматичні інструменти увімкненими або тримаючи палець на перемикачі, це може стати причиною нещасного випадку.

d) Зніміть будь-які регулюючі ключі або блокатори, перш ніж вмикати інструмент.

Якщо регулюючий ключ або блокатор лишили прикріпленим до частини інструмента, яка обертається, це може спричинити травму.

e) Не тягніться і не перехилийтеся, працюючи з інструментом. Завжди надійно стійте на ногах і зберігайте рівновагу.

Це надає кращий контроль над автоматичним інструментом у несподіваних ситуаціях.

f) Носіть правильний робочий одяг. Не носіть широкий одяг або ювелірні прикраси. Тримайте волосся, одяг і рукавички подалі від рухомих частин.

Широкий одяг, ювелірні прикраси або довге волосся може потрапити до рухомих частин.

g) Якщо у наявності є пристрій для збирання пилу, скористуйтеся ним за умови, що він правильно підключений і працює.

Користування пристроєм для збирання пилу може знизити небезпеки, пов'язані із накопиченням пилу.

4) Експлуатація і догляд за автоматичним інструментом

a) Не застосовуйте надмірну силу до електроінструмента. Для виконання різних видів робіт підбирайте відповідні інструменти.

Правильно підібраний автоматичний інструмент краще виконає роботу і гарантуватиме більше безпеки.

b) Не користуйтеся автоматичним інструментом, якщо перемикач не працює.

Будь-який автоматичний інструмент, який неможливо контролювати перемикачем, є небезпечним. Його слід полагодити.

c) Відключіть вилку від джерела живлення та/або акумулятор від електроінструмента, перш ніж будь-що регулювати, змінювати приладдя або зберігати електроінструмент.

Ці заходи безпеки знижують ризик випадково увімкнути автоматичний інструмент.

d) Зберігайте інструменти у місцях, недоступних для дітей, і не дозволяйте людям, не ознайомленим із автоматичними інструментами і цими інструкціями, користуватися автоматичним інструментом.

Автоматичні інструменти є небезпечними в руках непідготованих користувачів.

- е) Доглядайте за електричними інструментами. Перевіряйте, чи не зсунулися і чи не зігнулися рухомі частини, чи не зламалися окремі деталі, а також чи не трапилося якихось небажаних змін, які можуть погано вплинути на роботу інструмента. Якщо автоматичний інструмент пошкоджений, його слід полагодити перед подальшим користуванням. Багато нещасних випадків трапляється через поганий догляд за автоматичними інструментами.
- ф) Утримуйте інструменти для різання гострими та чистими. Інструменти для різання, за якими правильно доглядають і які вчасно підточують, рідше згинаються, і їх легше контролювати.
- г) Користуйтеся автоматичним інструментом, аксесуарами і насадками згідно цих інструкцій, враховуючи робочі умови та завдання. Застосовуйте різні автоматичні інструменти для різних видів робіт. Невідповідність інструмента і застосування може створити небезпечну ситуацію.
- 5) Обслуговування
- а) Обслуговувати ваш автоматичний інструмент може лише кваліфікований технік, замінюючи деталі лише на ідентичні. Це гарантуватиме безпеку автоматичного інструмента.

ЗАСТЕРЕЖЕННЯ

Не підпускайте до інструмента дітей і неповносправних осіб. Коли інструментом не користуються, його слід зберігати в місцях, недоступних для дітей та неповносправних осіб.

ЗАПОБІЖНІ ЗАХОДИ З ВИКОРИСТАННЯ ЕЛЕКТРОДРИЛЯ

- Використовуйте додаткову рукоятку(-и), якщо поставляється разом з інструментом. Втрата контролю може призвести до травми.
- Тримайте електроінструмент лише за відповідні ручки з ізоляцією, оскільки ріжуча насадка може зачепити приховані електричні дроти або власний шнур живлення. При контакті ріжучої насадки з проводкою, що знаходиться під напругою, неізовані металеві частини електроінструменту можуть проводити електричний струм, який призведе до ураження оператора.

ДОДАТКОВІ ПРАВИЛА БЕЗПЕКИ



- Переконайтеся, що джерело живлення, яким ви будете користуватися, відповідає вимогам до живлення, зазначеним на наклейці на корпусі виробу.
- Переконайтеся, що перемикач живлення знаходиться в положенні ВИМКНЕНО. Якщо штепсельну вилку підключено до мережевої розетки, коли перемикач живлення знаходиться в положенні УВМКН., тоді інструмент негайно почне працювати, а це може призвести до нещасного випадку.
- Коли робоча поверхня знаходиться далеко від джерела живлення, користуйтеся подовжувачем достатньої товщини і номінальної потужності. Подовжувач мусить бути настільки коротким, настільки й практичним.
- При використанні міцно тримайте дріль та бічну ручку обома руками.

- Не надягайте рукавички, зроблені з матеріалу, що здатний загоратися, такого як бавовняне, шерстяне, полотняне, трикотажне тощо.
- Перед тим як свердлити отвори в стінах, стелях чи підлогах, переконайтеся, що всередині немає електричних кабелів або трубопроводів.
- Свердління
 - При свердлінні починайте свердлити повільно та поступово збільшуйте швидкість.
 - Завжди направляйте тиск в одну лінію зі свердлом. Використовуйте достатній тиск, щоб продовжувати свердління, але не штовхайте з такою силою, що гальмуватиме двигун або відхилить свердло.
 - Щоб звести до мінімуму застрягнення в матеріалі або прорив через матеріал, зменште тиск на дріль і послабте свердло через останню частину отвору.
 - Якщо дріль застряг, негайно відпустіть пусковий механізм, вийміть свердло із заготовки й почніть заново. Не клацайте пусковий механізм між положеннями ввімкнення та вимкнення при спробі включити застряглий дріль. Це може пошкодити дріль.
 - Що більший діаметр свердла дріля, то більша сила протидії діє на вашу руку. Будьте обережні, щоб не втратити контроль над дрилем через цю силу протидії. Щоб забезпечити надійний контроль, установіть слухне стійке положення, використовуйте бічну рукоятку, утримуйте дріль міцно обома руками та переконайтеся, що свердло знаходиться вертикально до матеріалу свердління.
 - Застереження щодо свердління Свердло може перегрітися під час роботи; тим не менше, воно є достатньо працездатним. Не охолоджуйте свердло у воді чи оливі.
 - Застереження відразу ж після використання Відразу ж після використання, поки він ще обертається, якщо дріль знаходиться в місці, де значні наземні стружки та пил накопичилися, пил може іноді поглинатися механізмом дріля. Завжди звертайте увагу, щоб уникнути цієї не бажаної можливості.
- Пристрій захисту від замикання на землю Рекомендовано завжди використовувати пристрій захисту від замикання на землю з номінальним залишковим струмом 30 мА або менше.

СИМВОЛИ

ПОПЕРЕДЖЕННЯ

Нижче наведено символи, які зазначаються на пристрої. Впевніться, що розумієте їх значення перед використанням.

	D13VL: Дріль
	Прочитайте всі правила безпеки та вказівки.
	Лише для країн ЄС Не викидайте електричні інструменти із побутовими відходами! Згідно Директиви Європейського Союзу 2002/96/ЄС щодо відпрацьованого електричного й електронного обладнання та її запровадження згідно місцевих законів, електроінструменти, в яких закінчився термін експлуатації, слід утилізувати окремо і повертати до установ, що займаються екологічною переробкою брухту.

V	Номинальна напруга
P	Вхід живлення
P ₀	Швидкість без навантаження
	Перемикач УВІМК.
	Перемикач ВИМК.
Lock 	Блокування перемикача увімкнення / вимкнення
	Зміна швидкості обертання – висока швидкість
	Зміна швидкості обертання – низька швидкість
	Обертання за годинниковою стрілкою
	Обертання проти годинникової стрілки
	Від'єднайте штепсельну вилку від електричної розетки
	Електричний пристрій класу II

УСТАНОВКА ТА ЕКСПЛУАТАЦІЯ

Операція	Малюнок	Сторінка
Ізольована поверхня захоплення	1	94
Кріплення та зняття бічної рукоятки	2	94
Використання глибиноміра	3	94
Установка і зняття свердла	4	94
Вибір напрямку обертання	5	95
Функціонування пускового перемикача	6	95
Блокування перемикача	7	95
Зняття блокування перемикача	8	95
Зміна швидкості обертання	9	96
Вибір аксесуарів	—	97

Вибір відповідного свердла

- При свердлінні металу або пластмаси Використовуйте звичайне свердло для робіт по металу.
- При свердлінні дерева Використовуйте звичайне свердло для робіт по дереву.
Однак при свердлінні отворів діаметром 6,5 мм або менше використовуйте свердло для робіт з металу.

СТАНДАРТНІ АКСЕСУАРИ

Окрім основного пристрою (1 пристрій), до комплекту входять аксесуари, перелік яких представлено нижче.

- (1) Ключ патрона (тільки для затискного патрона з перемикачем) 1
- (2) Бокова рукоятка 1
- (3) Глибиномір 1

Комплект стандартного приладдя може бути змінений без попередження.

ОБЛАСТІ ЗАСТОСУВАННЯ

Свердління отворів у металах, дереві і пластмасі.

ТЕХНІЧНІ ХАРАКТЕРИСТИКИ

Напруга*1	(110 V, 120 V, 220 V, 230 V, 240 V) ~		
Вхід живлення	860 Вт*1		
Діапазон швидкості	1	2	
Швидкість холостого ходу	0 – 1100 мин ⁻¹	0 – 3000 мин ⁻¹	
Потужність	Сталь	13 мм	8 мм
	Дерево	40 мм	25 мм
Маса*2	2,9 кг		

*1 Перевірте написи на виробі, оскільки технічні характеристики змінюються залежно від регіону.

*2 Вага: Відповідно до ЕРТА-процедури 01/2003

ПРИМІТКА

Через постійні дослідження і розвиток, які здійснює компанія НіКОКІ, технічні характеристики можуть змінюватися без попередження.

ТЕХНІЧНЕ ОБСЛУГОВУВАННЯ ТА ПЕРЕВІРКА

1. Перевірка свердла

Оскільки використання стертого свердла призводить до несправності двигуна і зниження ефективності, при виявленні стирання негайно замініть або заточіть свердло.

2. Огляд кріпильних гвинтів

Регулярно оглядайте всі кріпильні гвинти і перевіряйте їх належну затяжку. При ослабленні будь-яких гвинтів негайно затягніть їх знову. Невиконання цієї вимоги може призвести до серйозної небезпеки.

3. Технічне обслуговування двигуна

Головним компонентом електроінструменту є обмотка електродвигуна. Приділяйте належну увагу тому, щоб обмотку не було пошкоджено та/або до неї не потрапило мастило або вода.

4. Перевірка вугільних щіток

Щоб забезпечити вашу безпеку і захистити від ураження електричним струмом, огляд і заміну вугільних щіток цього інструмента слід проводити ТІЛЬКИ в уповноваженому сервісному центрі НіКОКІ.

5. Заміна шнура живлення

Щоб уникнути небезпеки травмування, заміна шнура живлення повинна проводитися авторизованим сервісним центром НіКОКІ.

ОБЕРЕЖНО

Під час експлуатації та технічного обслуговування електроінструментів необхідно дотримуватися правил техніки безпеки й норм, встановлених у кожній країні.

ГАРАНТІЯ

Ми гарантуємо, що автоматичні інструменти НіКОКІ виготовлені згідно місцевих вказівок. Ця гарантія не розповсюджується на дефекти або пошкодження через зловживання, неправильне користування або звичайне спрацювання. Якщо маєте скарги, будь ласка, надішліть електроінструмент, не розбираючи його, з ГАРАНТІЙНИМ СЕРТИФІКАТОМ, який знаходиться в кінці даної інструкції з використання, до авторизованого сервісного центру НіКОКІ.

Інформація про шум та вібрацію

Виміряні величини визначені згідно EN60745 і визнано такими, що відповідають ISO 4871.

Виміряний рівень потужності звуку в співвідношенні А:
96 дБ (А)

Зважений рівень звукового тиску, виміряний із частотним фільтром А: 85 дБ (А)

Похибка К: 3 дБ (А).

Носить пристрій захисту органів слуху.

Повні значення вібрації (триаксіальна векторна сума) визначено згідно з EN60745.

Свердління металу:

Величина вібрації $a_{h, D} = 5,4 \text{ м/с}^2$

Похибка К = 1,5 м/с²

Зазначений рівень вібрації був виміряний згідно стандартного тесту і може бути використаний при порівнянні інструментів між собою.

Він може використовуватися для первинного визначення впливу.

ПОПЕРЕДЖЕННЯ

- Значення вібрації під час поточного користування електроінструментом може відрізнятися від заявленого, залежно від способу застосування інструмента.
 - Визначте заходи безпеки для оператора згідно із застосуванням у фактичних умовах експлуатації (беручи до уваги всі частини робочого циклу, такі як періоди, коли інструмент вимкнуто та коли інструмент працює в холостому режимі на додаток до часу запуску).
-

ПРИМІТКА

Через постійні дослідження і розвиток, які здійснює компанія НіКОКІ, технічні характеристики можуть змінюватися без попередження.

ОБЩИЕ ПРАВИЛА БЕЗОПАСНОГО ИСПОЛЬЗОВАНИЯ ЭЛЕКТРОИНСТРУМЕНТА

⚠ ПРЕДУПРЕЖДЕНИЕ

Прочтите все правила безопасности и инструкции. Не выполнение правил и инструкций может привести к поражению электрическим током, пожару и/или серьезной травме.

Сохраняйте все правила и инструкции на будущее.

Термин «электроинструмент» в контексте мер предосторожности относится к эксплуатируемому электроинструменту с питанием от сетевой розетки (с сетевым шнуром) или электроинструменту с питанием от аккумуляторной батареи (беспроводному).

1) Безопасность на рабочем месте

- a) Поддерживайте чистоту и хорошее освещение на рабочем месте.

Беспорядок и плохое освещение приводят к несчастным случаям.

- b) Не используйте электроинструменты во взрывоопасных окружающих условиях, например, в непосредственной близости огнеопасных жидкостей, горючих газов или легковоспламеняющейся пыли.

Электроинструменты порождают искры, которые могут воспламенить пыль или испарения.

- c) Держите детей и наблюдающих на безопасном расстоянии во время эксплуатации электроинструмента.

Отвлечение внимания может стать для вас причиной потери управления.

2) Электробезопасность

- a) Сетевые вилки электроинструментов должны соответствовать сетевой розетке.

Никогда не модифицируйте штепсельную вилку никоим образом.

Не используйте никакие адаптерные переходники с заземлёнными (замкнутыми на землю) электроинструментами.

Немодифицированные штепсельные вилки и соответствующие им сетевые розетки уменьшат опасность поражения электрическим током.

- b) Не прикасайтесь телом к заземленным поверхностям, например, к трубопроводам, радиаторам, кухонным плитам и холодильникам.

Если ваше тело соприкоснется с заземленными поверхностями, возрастает опасность поражения электрическим током.

- c) Не подвергайте электроинструменты действию воды или влаги.

При попадании воды в электроинструмент возрастает опасность поражения электрическим током.

- d) Правильно обращайтесь со шнуром. Никогда не переносите электроинструмент, взявшись за шнур, не тяните за шнур и не дергайте за шнур с целью отсоединения электроинструмента от сетевой розетки.

Располагайте шнур подальше от источников тепла, нефтепродуктов, предметов с острыми кромками и движущихся деталей.

Поврежденные или запутанные шнуры увеличивают опасность поражения электрическим током.

- e) При эксплуатации электроинструмента вне помещений, используйте удлинительный шнур, предназначенный для использования вне помещения.

Использование шнура, предназначенного для работы вне помещений, уменьшит опасность поражения электрическим током.

- f) При эксплуатации электроинструмента во влажной среде используйте устройство защитного отключения источника питания.

Использование устройства защитного отключения уменьшит опасность поражения электрическим током.

3) Личная безопасность

- a) Будьте готовы к неожиданным ситуациям, внимательно следите за своими действиями и руководствуйтесь здравым смыслом при эксплуатации электроинструмента.

Не используйте электроинструмент, когда вы устали или находитесь под влиянием наркотиков, алкоголя или лекарственных препаратов.

Мгновенная потеря внимания во время эксплуатации электроинструментов может привести к серьезной травме.

- b) Используйте индивидуальные средства защиты. Всегда надевайте средства защиты глаз.

Защитное снаряжение, например, противопылевой респиратор, защитная обувь с нескользкой подошвой, защитный шлем-каска или средства защиты органов слуха, используемые для соответствующих условий, уменьшат травмы.

- c) Избегайте непреднамеренного включения двигателя. Убедитесь в том, что выключатель находится в положении выключения перед подниманием, переноской или подсоединением к сетевой розетке и/или портативному батарейному источнику питания.

Переноска электроинструментов, когда вы держите палец на выключателе, или подсоединение электроинструментов к сетевой розетке, когда выключатель находится в положении включения, приводит к несчастным случаям.

- d) Снимите все регулировочные или гаечные ключи перед включением электроинструмента.

Гаечный или регулировочный ключ, оставленный прикрепленным к вращающейся детали электроинструмента, может привести к получению травмы.

- e) Не теряйте устойчивости. Все время имейте точку опоры и сохраняйте равновесие.

Это поможет лучше управлять электроинструментом в непредвиденных ситуациях.

- f) Одевайтесь надлежащим образом. Не надевайте просторную одежду или ювелирные изделия. Держите волосы, одежду и перчатки как можно дальше от движущихся частей.

Просторная одежда, ювелирные изделия или длинные волосы могут попасть в движущиеся части.

- g) Если предусмотрены устройства для присоединения приспособлений для отвода и сбора пыли, убедитесь в том, что они присоединены и используются надлежащим образом.

Использование данных устройств может уменьшить опасности, связанные с пылью.

4) Эксплуатация и обслуживание электроинструментов

a) Не перегружайте электроинструмент. Используйте надлежащий для вашего применения электроинструмент.

Надлежащий электроинструмент будет выполнять работу лучше и надежнее в том режиме работы, на который он рассчитан.

b) Не используйте электроинструмент с неисправным выключателем, если с его помощью нельзя будет включить и выключить инструмент.

Каждый электроинструмент, которым нельзя управлять с помощью выключателя, будет представлять опасность, и его будет необходимо отремонтировать.

c) Отсоедините штепсельную вилку от источника питания и/или портативный батарейный источник питания от электроинструмента перед началом выполнения какой-либо из регулировок, перед сменой принадлежностей или хранением электроинструментов.

Такие профилактические меры безопасности уменьшат опасность непреднамеренного включения двигателя электроинструмента.

d) Храните неиспользуемые электроинструменты в недоступном для детей месте и не разрешайте людям, не умеющим обращаться с электроинструментом или не изучившим данное руководство, работать с электроинструментом.

Электроинструменты представляют опасность в руках неподготовленных пользователей.

e) Содержите электроинструменты в исправности. Проверьте, нет ли несоосности или заедания движущихся частей, повреждения деталей или какою-либо другого обстоятельства, которое может повлиять на функционирование электроинструмента.

При наличии повреждения отремонтируйте электроинструмент перед его эксплуатацией.

Большое количество несчастных случаев связано с плохим обслуживанием электроинструментов.

f) Содержите режущие инструменты остро заточенными и чистыми.

Надлежащим образом содержащиеся в исправности режущие инструменты с острыми режущими кромками будут меньше заедать и будут легче в управлении.

g) Используйте электроинструмент, принадлежности, насадки и т.п. в соответствии с данным руководством, принимая во внимание условия и объем выполняемой работы.

Использование электроинструмента для выполнения работ не по прямому назначению может привести к опасной ситуации.

5) Обслуживание

a) Обслуживание Вашего электроинструмента должно выполняться квалифицированным представителем ремонтной службы с использованием только идентичных запасных частей.

Это обеспечит сохранность и безопасность электроинструмента.

МЕРЫ ПРЕДОСТОРОЖНОСТИ

Держите подальше от детей и немощных людей.

Если инструменты не используются, их следует хранить в недоступном для детей и немощных людей месте.

МЕРЫ ПРЕДОСТОРОЖНОСТИ ПО ИСПОЛЬЗОВАНИЮ ЭЛЕКТРОДРЕЛИ

1. Используйте вспомогательные рукоятки, если они прилагаются к инструменту.

Потеря управления инструментом может привести к травме.

2. При выполнении операций, во время которых режущая насадка может контактировать со скрытой проводной или шнуром питания, держите электроинструмент за изолированные поверхности захвата.

При контакте режущей насадки с проводной, находящейся под напряжением, неизолированные металлические части электроинструмента могут проводить электрический ток, который приведет к поражению оператора.

ДОПОЛНИТЕЛЬНЫЕ УКАЗАНИЯ ПО ОБЕСПЕЧЕНИЮ БЕЗОПАСНОСТИ

1. Проследите за тем, чтобы используемый источник электропитания соответствовал требованиям к источнику электропитания, указанным на типовой табличке изделия.

2. Убедитесь в том, что переключатель находится в положении «Выкл.».

Если вы вставляете штепсель в розетку, а переключатель находится в положении «Вкл.», инструмент немедленно заработает, что может стать причиной серьезной травмы.

3. Когда рабочая площадка удалена от источника электропитания, пользуйтесь удлинителем, который должен иметь требуемую площадь поперечного сечения и обеспечивать работу инструмента заданной мощности. Разматывайте удлинитель только на реально необходимую для данного конкретного применения длину.

4. Надежно удерживайте электродрель и боковую рукоятку обеими руками во время работы.

5. Не надевайте перчатки, сделанные из скатывающегося материала, например, хлопка, шерсти, байки или нитяные перчатки и т.п.

6. Перед сверлением отверстий в стенах, потолках или полах, обязательно убедитесь в отсутствии проложенных внутри электрических кабелей или кабельных каналов.

7. Сверление

○ При сверлении, запускайте электродрель медленно и увеличивайте скорость постепенно по мере сверления.

○ Всегда нажимайте на электродрель прямо по линии сверла. Приложите достаточное усилие при нажатии на электродрель для продолжения сверления, но не нажимайте на нее сильными толчками, чтобы не заглох электродвигатель или не сломалось сверло.

○ Для того, чтобы уменьшить до минимума возможность потери скорости или пролом сквозь материал, уменьшите усилие нажатия на электродрель и давление на сверло при сверлении последнего участка отверстия.

○ Если электродрель заглохнет, немедленно отпустите пускатель, выньте сверло из сделанного отверстия и начните еще раз. Не щелкайте пускателем, переключая из положения включения в положение выключения при попытке запустить заглохший двигатель электродрели. Это может привести к повреждению электродрели.

Русский

- Чем больше диаметр сверла, тем сильнее отдача, действующая на Ваши руки. Будьте осторожны, не потеряйте способность управлять электродрелью вследствие действия отдачи. Для поддержания способности надежно управлять электродрелью, примите устойчивое положение, используйте боковую рукоятку, крепко держите электродрель обеими руками и обеспечьте вертикальное положение электродрели по отношению к материалу, который Вы сверлите.
 - Меры предосторожности во время сверления. Во время работы дрель может перегреться; тем не менее, она при этом остается достаточно работоспособной. Не охлаждайте сверло в воде или масле.
 - Будьте осторожны непосредственно после использования. Непосредственно после использования, пока дрель еще вращается, если ее положить на место, где скопилось большое количество стружек и пыли, пыль может случайно попасть внутрь механизма дрели. Всегда помните об этой нежелательной возможности.
8. Устройство защитного отключения
Рекомендуется всегда использовать устройство защитного отключения источника питания с номинальным остаточным током, равным 30 мА или менее.

	Изменение скорости вращения – низкая скорость
	Вращение по часовой стрелке
	Вращение против часовой стрелки
	Отсоедините сетевой шнур от розетки электросети
	Электроинструмент класса II

СТАНДАРТНЫЕ ПРИНАДЛЕЖНОСТИ

В дополнение к основному инструменту (1 инструмент) комплект включает дополнительные принадлежности, перечень которых представлен ниже.

- (1) Ключ патрона (только для зажимного патрона с переключателем) 1
 (2) Боковая рукоятка 1
 (3) Глубиномер..... 1

Состав и тип дополнительных принадлежностей может быть изменен без предварительного уведомления.

СИМВОЛЫ

ПРЕДУПРЕЖДЕНИЕ

Ниже приведены символы, используемые для устройства. Перед началом работы обязательно убедитесь в том, что вы понимаете их значение.

	D13VL: Электродрель
	Прочтите все правила безопасности и инструкции.
	Только для стран ЕС Не выкидывайте электроприборы вместе с обычным мусором! В соответствии с европейской директивой 2002/96/ЕС об утилизации старых электрических и электронных приборов и в соответствии с местными законами электроприборы, бывшие в эксплуатации, должны утилизироваться отдельно безопасным для окружающей среды способом.
	Номинальное напряжение
	Потребляемая мощность
	Скорость без нагрузки
	Включение
	Переключатель ВКЛ.
	Переключатель включения / выключения заблокирован.
	Изменение скорости вращения – высокая скорость

НАЗНАЧЕНИЕ

Сверление отверстий в металлах, дереве и пластмассе.

СПЕЦИФИКАЦИИ

Напряжение*1	(110 В, 120В, 220 В, 230 В, 240 В) ~		
Потребляемая мощность	860 Вт*1		
Диапазон скорости	1	2	
Скорость без нагрузки	0 – 1100 мин ⁻¹	0 – 3000 мин ⁻¹	
Мощность	Сталь	13 мм	8 мм
	Дерево	40 мм	25 мм
Масса*2	2,9 кг		

*1 Обязательно проверьте паспортную табличку на изделии, поскольку для разных регионов оно различно.

*2 Вес: В соответствии с EPA-процедурой 01/2003

ПРИМЕЧАНИЕ

На основании постоянных программ исследования и развития компания HiKOKI оставляет за собой право на изменение указанных здесь технических данных без предварительного уведомления.

УСТАНОВКА И ЭКСПЛУАТАЦИЯ

Операция	Рисунок	Страница
Изолированная поверхность захвата	1	94
Крепление и снятие боковой рукоятки	2	94
С помощью глубиномера	3	94
Установка и снятие сверла	4	94

Выбор направления вращения	5	95
Функционирование пускового переключателя	6	95
Блокировка переключателя	7	95
Разблокировка переключателя	8	95
Изменение скорости вращения	9	96
Выбор принадлежностей	—	97

Выбор подходящего сверла

- При сверлении металла или пластмассы
Используйте обычное сверло для работ по металлу.
- При сверлении дерева
Используйте обычные сверла для сверления деревянных конструкций.
Однако при сверлении отверстий 6,5 мм или менее, используйте сверло для сверления металлоконструкций.

ТЕХНИЧЕСКОЕ ОБСЛУЖИВАНИЕ И ОСМОТР

1. Осмотр сверла элентродрели

Так как использование изношенных сверл приводит к неисправности двигателя и к снижению эффективности, заменяйте сверла новыми сверлами или затачивайте сверла сразу же, как только заметите признаки износа.

2. Осмотр крепежных винтов

Регулярно выполняйте осмотр всех крепежных винтов и проверяйте их надлежащую затяжку. При ослаблении каких-либо винтов немедленно затяните их повторно. Невыполнение этого требования может привести к серьезной опасности.

3. Обслуживание двигателя

Обмотка двигателя представляет собой «сердце» электроинструмента. Соблюдайте надлежащие меры предосторожности для защиты обмотки от повреждений и/или попадания на нее влаги, масла или воды.

4. Проверка угольных щеток

Чтобы обеспечить вашу безопасность и защитить от поражения электрическим током, осмотр и замену угольных щеток этого инструмента следует проводить ТОЛЬКО в уполномоченном сервисном центре HiKOKI.

5. Замена сетевого шнура

В случае необходимости замены сетевого шнура во избежание угрозы безопасности замену должен осуществить авторизованный сервисный центр HiKOKI.

ОСТОРОЖНО

При эксплуатации и техническом обслуживании электроинструментов, должны быть соблюдены правила техники безопасности и нормы, установленные в каждой стране.

ГАРАНТИЯ

Мы гарантируем соответствие автоматических инструментов HiKOKI нормативным/национальным нормам. Данная гарантия не распространяется на дефекты или ущерб, возникший вследствие неправильного использования или ненадлежащего обращения, а также нормального износа. В случае подачи жалобы отправляйте автоматический инструмент в неразобранном состоянии вместе с ГАРАНТИЙНЫМ СЕРТИФИКАТОМ, который находится в конце инструкции по обращению, в уполномоченный центр обслуживания HiKOKI.

Информация, касающаяся создаваемого шума и вибрации

Измеряемые величины были определены в соответствии со стандартом EN60745 и заявлены в соответствии с ISO 4871.

Измеренный средневзвешенный уровень звуковой мощности: 96 дБ (А)

Измеренный средневзвешенный уровень звукового давления: 85 дБ (А)

Погрешность К: 3 дБ (А).

Надевайте средства защиты органов слуха.

Общие значения вибрации (сумма векторов триаксиального кабеля) определяются в соответствии с EN60745.

Сверление металла:

Величина вибрации $a_{h, D} = 5,4 \text{ м/с}^2$

Погрешность К = 1,5 м/с²

Заявленное суммарное значение вибрации было измерено в соответствии со стандартным методом испытаний и может применяться для сравнения инструментов.

Оно также может использоваться для предварительной оценки воздействия.

ПРЕДУПРЕЖДЕНИЕ

○ Уровень вибрации во время фактического использования электроинструмента может отличаться от заявленного суммарного значения, в зависимости от способа использования устройства.

○ Определить меры предосторожности для защиты оператора, которые основаны на расчете воздействия при фактических условиях использования (принимая во внимание все периоды цикла эксплуатации, то есть когда инструмент выключен, работает на холостом ходу, а также время запуска).

ПРИМЕЧАНИЕ

На основании постоянных программ исследования и развития компания HiKOKI оставляет за собой право на изменение указанных здесь технических данных без предварительного уведомления.

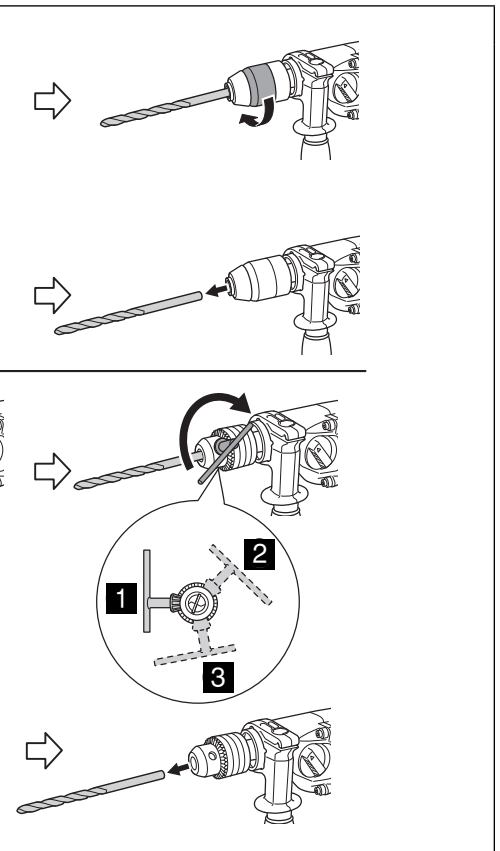
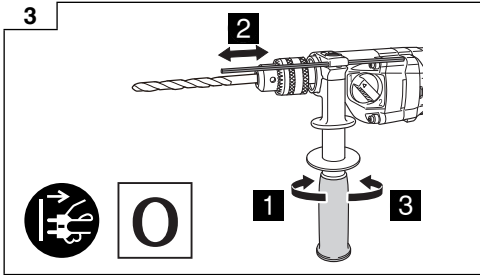
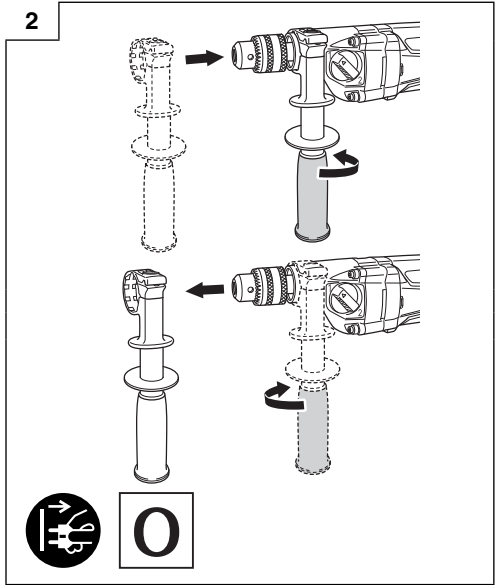
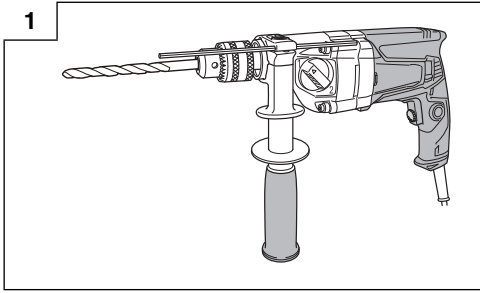

5

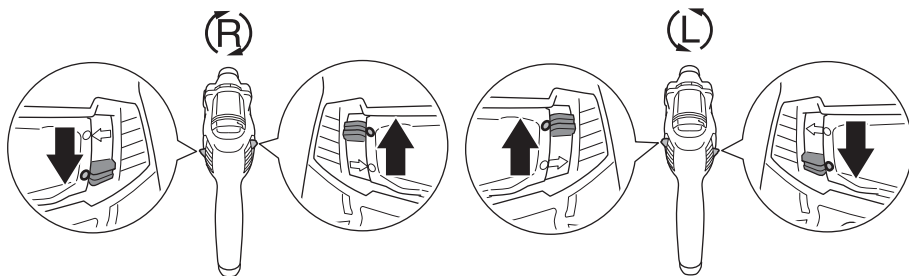

O

6

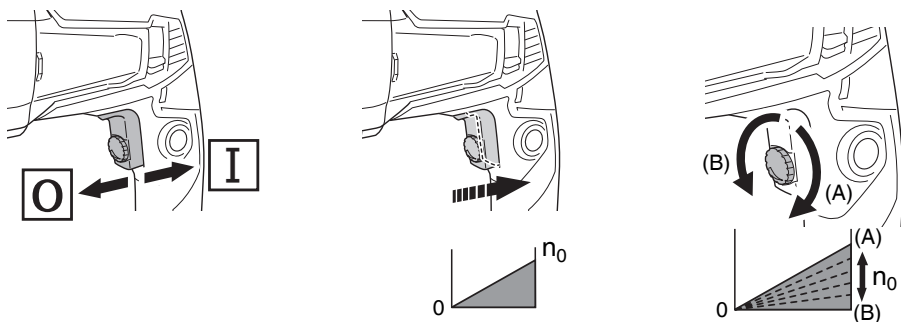

7

1 + **2** = **Lock**
I

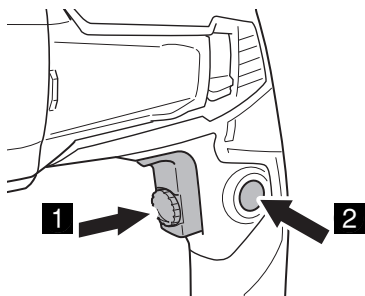

8

1 + **2** = **O**

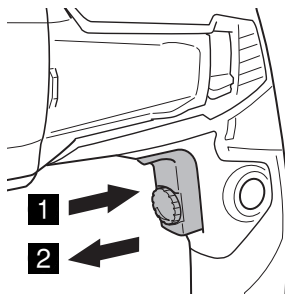

9

L

H

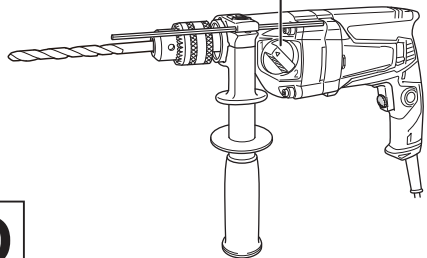

O

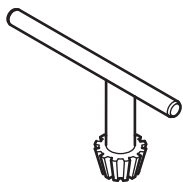

987576

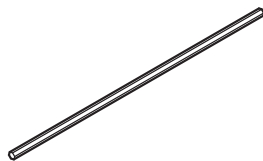

303709

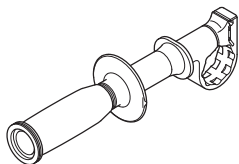

338768

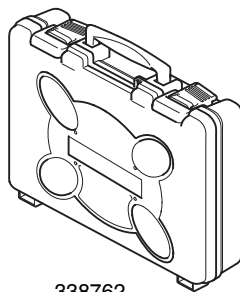

338762

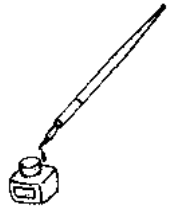

English	Dansk	Română
<p align="center">GUARANTEE CERTIFICATE</p> <p>① Model No. ② Serial No. ③ Date of Purchase ④ Customer Name and Address ⑤ Dealer Name and Address (Please stamp dealer name and address)</p>	<p align="center">GARANTIBEVIS</p> <p>① Modelnummer ② Serienummer ③ Købsdato ④ Kundes navn og adresse ⑤ Forhandlers navn og adresse (Indstæmp stempel med forhandlers navn og adresse)</p>	<p align="center">CERTIFICAT DE GARANȚIE</p> <p>① Model nr. ② Nr. de serie ③ Data cumpărării ④ Numele și adresa clientului ⑤ Numele și adresa distribuitorului (Vă rugăm aplicați ștampila cu numele și adresa distribuitorului)</p>
<p align="center">DEUTSCH</p> <p align="center">GARANTIESCHEIN</p> <p>① Modell-Nr. ② Serien-Nr. ③ Kaufdatum ④ Name und Anschrift des Kunden ⑤ Name und Anschrift des Händlers (Bitte mit Namen und Anschrift des Handlers abstempeln)</p>	<p align="center">NORSK</p> <p align="center">GARANTISERTIFIKAT</p> <p>① Modellnr. ② Serienr. ③ Kjøpsdato ④ Kundens navn og adresse ⑤ Forhandlerens navn og adresse (Vennligst stemple forhandlerens navn og adresse)</p>	<p align="center">SLOVENŠČINA</p> <p align="center">GARANCIJSKO POTRDILO</p> <p>① Št. modela ② Serijska št. ③ Datum nakupa ④ Ime in naslov kupca ⑤ Ime in naslov prodajalca (Prosimo vtisnite žig z imenom in naslovom prodajalca)</p>
<p align="center">FRANÇAIS</p> <p align="center">CERTIFICAT DE GARANTIE</p> <p>① No. de modèle ② No de série ③ Date d'achat ④ Nom et adresse du client ⑤ Nom et adresse du revendeur (Cachet portant le nom et l'adresse du revendeur)</p>	<p align="center">SUOMI</p> <p align="center">TAKUUTODISTUS</p> <p>① Malli nro ② Sarja nro ③ Ostopäivämäärä ④ Asiakkaan nimi ja osoite ⑤ Myyjän nimi ja osoite (Leimaa myyjän nimi ja osoite)</p>	<p align="center">SLOVENČINA</p> <p align="center">ZÁRUČNÝ LISTA</p> <p>① Č. modelu ② Sériové č. ③ Dátum zakúpenia ④ Meno a adresa zákazníka ⑤ Názov a adresa predajcu (Pečiatka s názvom a adresou predajcu)</p>
<p align="center">ITALIANO</p> <p align="center">CERTIFICATO DI GARANZIA</p> <p>① Modello ② N° di serie ③ Data di acquisto ④ Nome e indirizzo dell' acquirente ⑤ Nome e indirizzo del rivenditore (Si prega di apporre il timbro con questi dati)</p>	<p align="center">ΕΛΛΗΝΙΚά</p> <p align="center">ΠΙΣΤΟΠΟΙΗΤΙΚΟ ΕΓΓΥΗΣΗΣ</p> <p>① Αρ. Μοντέλου ② Αύξων Αρ. ③ Ημερομηνία αγοράς ④ Όνομα και διεύθυνση πελάτη ⑤ Όνομα και διεύθυνση μεταπωλητή (Παρακαλούμε να χρησιμοποιηθεί σφραγίδα)</p>	<p align="center">БЪЛГАРСКИ</p> <p align="center">ГАРАНЦИОНЕН СЕРТИФИКАТ</p> <p>① Модел № ② Сериен № ③ Дата за закупуване ④ Име и адрес на клиента ⑤ Име и адрес на търговеца (Моля, отпечатайте името и адрес на дилъра)</p>
<p align="center">NEDERLANDS</p> <p align="center">GARANTIEBEWIJS</p> <p>① Modelnummer ② Serienummer ③ Datum van aankoop ④ Naam en adres van de gebruiker ⑤ Naam en adres van de handelaar (Stempel a.u.b. naam en adres vande de handelaar)</p>	<p align="center">POLSKI</p> <p align="center">GWARANCJA</p> <p>① Model ② Numer seryjny ③ Data zakupu ④ Nazwa klienta i adres ⑤ Nazwa dealera i adres (Pieczęć punktu sprzedaży)</p>	<p align="center">SRPSKI</p> <p align="center">GARANTNI SERTIFIKAT</p> <p>① Br. modela. ② Serijski br. ③ Datum kupovine ④ Ime i adresa kupca ⑤ Ime i adresa prodavca (Molimo da stavite pečat na ime i adresu trgovca)</p>
<p align="center">ESPAÑOL</p> <p align="center">CERTIFICADO DE GARANTÍA</p> <p>① Número de modelo ② Número de serie ③ Fecha de adquisición ④ Nombre y dirección del cliente ⑤ Nombre y dirección del distribuidor (Se ruega poner el sello del distribuidor con su nombre y dirección)</p>	<p align="center">MAGYAR</p> <p align="center">GARANCIÁ BIZONYLAT</p> <p>① Típuszám ② Sorozatszám ③ A vásárlás dátuma ④ A Vásárló neve és címe ⑤ A Kereskedő neve és címe (Kérjük ide elhelyezni a Kereskedő nevének és címének pecsétjét)</p>	<p align="center">HRVATSKI</p> <p align="center">JAMSTVENI CERTIFIKAT</p> <p>① Br modela. ② Serijski br. ③ Datum kupnje ④ Ime i adresa kupca ⑤ Ime i adresa trgovca (Molimo stavite pečat na ime i adresu trgovca)</p>
<p align="center">PORTUGUÊS</p> <p align="center">CERTIFICADO DE GARANTIA</p> <p>① Número do modelo ② Número do série ③ Data de compra ④ Nome e morada do cliente ⑤ Nome e morada do distribuidor (Por favor, carimbe o nome e morada do distribuidor)</p>	<p align="center">ČEŠTINA</p> <p align="center">ZÁRUČNÍ LIST</p> <p>① Model č. ② Série č. ③ Datum nákupu ④ Jméno a adresa zákazníka ⑤ Jméno a adresa prodejce (Prosíme o razítko se jménem a adresou prodejce)</p>	<p align="center">УКРАЇНСЬКИЙ</p> <p align="center">ГАРАНТІЙНИЙ СЕРТИФІКАТ</p> <p>① № моделі ② № серії ③ Дата придбання ④ Ім'я і адреса клієнта ⑤ Ім'я і адреса дилера (Будь ласка, поставте печатку з іменем і адресою дилера)</p>
<p align="center">SVENSKA</p> <p align="center">GARANTICERTIFIKAT</p> <p>① Modellnr ② Serienr ③ Inköpsdatum ④ Kundens namn och adress ⑤ Försäljarens namn och adress (Stämpla försäljarens namn och adress)</p>	<p align="center">TÜRKÇE</p> <p align="center">GARANTİ SERTİFİKASI</p> <p>① Model No. ② Seri No. ③ Satın Alma Tarihi ④ Müşterinin Adı ve Adresi ⑤ Bayi Adı ve Adresi (Lütfen bayi adını ve adresini kaşe olarak basın)</p>	<p align="center">РУССКИЙ</p> <p align="center">ГАРАНТИЙНЫЙ СЕРТИФИКАТ</p> <p>① Модель № ② Серийный № ③ Дата покупки ④ Название и адрес заказчика ⑤ Название и адрес дилера (Пожалуйста, внесите название и адрес дилера)</p>

HIKOKI

①	
②	
③	
④	
⑤	



Hikoki Power Tools Deutschland GmbH

Siemensring 34, 47877 Willich, Germany
Tel: +49 2154 49930
Fax: +49 2154 499350
URL: <http://www.hikoki-powertools.de>

Hikoki Power Tools Netherlands B.V.

Brabanthaven 11, 3433 PJ Nieuwegein, The Netherlands
Tel: +31 30 6084040
Fax: +31 30 6067266
URL: <http://www.hikoki-powertools.nl>

Hikoki Power Tools (U.K.) Ltd.

Precedent Drive, Rooksley, Milton Keynes, MK 13, 8PJ,
United Kingdom
Tel: +44 1908 660663
Fax: +44 1908 606642
URL: <http://www.hikoki-powertools.uk>

Hikoki Power Tools France S.A.S.

Parc de l'Eglantier 22, rue des Cerisiers, Lisses-C.E. 1541,
91015 EVRY CEDEX, France
Tel: +33 1 69474949
Fax: +33 1 60861416
URL: <http://www.hikoki-powertools.fr>

Hikoki Power Tools Belgium N.V./S.A.

Koningin Astridlaan 51, B-1780 Wemmel, Belgium
Tel: +32 2 460 1720
Fax: +32 2 460 2542
URL: <http://www.hikoki-powertools.be>

Hikoki Power Tools Italia S.p.A

Via Piave 35, 36077, Altavilla Vicentina (VI), Italy
Tel: +39 0444 548111
Fax: +39 0444 548110
URL: <http://www.hikoki-powertools.it>

Hikoki Power Tools Ibérica, S.A.

C/ Puigbarral, 26-28, Pol. Ind. Can Petit, 08227 Terrassa
(Barcelona), Spain
Tel: +34 93 735 6722
Fax: +34 93 735 7442
URL: <http://www.hikoki-powertools.es>

Hikoki Power Tools Österreich GmbH

IndustrieZentrum NÖ –Süd, Straße 7, Obj. 58/A6 2355
Wiener Neudorf, Austria
Tel: +43 2236 64673/5
Fax: +43 2236 63373
URL: <http://www.hikoki-powertools.at>

Hikoki Power Tools Norway AS

Kjeller Vest 7, N-2007 Kjeller, Norway
Tel: (+47) 6692 6600
Fax: (+47) 6692 6650
URL: <http://www.hikoki-powertools.no>

Hikoki Power Tools Sweden AB

Rotebergsvagen 2B SE-192 78 Sollentuna, Sweden
Tel: (+46) 8 598 999 00
Fax: (+46) 8 598 999 40
URL: <http://www.hikoki-powertools.se>

Hikoki Power Tools Denmark A/S

Lillebaeltsvej 90, 6715 Esbjerg N, Denmark
Tel: (+45) 75 14 32 00
Fax: (+45) 75 14 36 66
URL: <http://www.hikoki-powertools.dk>

Hikoki Power Tools Finland Oy

Tupalankatu 9, 15680 Lahti, Finland
Tel: (+358) 20 7431 530
Fax: (+358) 20 7431 531
URL: <http://www.hikoki-powertools.fi>

Hikoki Power Tools Hungary Kft.

1106 Bogáncsvirág u.5-7, Budapest, Hungary
Tel: +36 1 2643433
Fax: +36 1 2643429
URL: <http://www.hikoki-powertools.hu>

Hikoki Power Tools Polska Sp. z o. o.

ul. Gierdziejewskiego 1
02-495 Warszawa, Poland
Tel: +48 22 863 33 78
Fax: +48 22 863 33 82
URL: <http://www.hikoki-narzedzia.pl>

Hikoki Power Tools Czech s.r.o.

Modřická 205, 664 48 Moravany, Czech Republic
Tel: +420 547 422 660
Fax: +420 547 213 588
URL: <http://www.hikoki-powertools.cz>



Hikoki Power Tools RUS L.L.C.

Kashirskoe Shosse 41, bldg. 2, 115409, Moscow, Russia
Tel: +7 495 727 4460
Fax: +7 495 727 4461
URL: <http://www.hikoki-powertools.ru>

Hikoki Power Tools Romania S.R.L.

Ring Road, No. 66, Mustang Traco Warehouses, Warehouse
No.1, Pantelimon City, 077145, Ilfov County, Romania
Tel: +40 371 135 109
Fax: +40 372 899 765
URL: <http://www.hikoki-powertools.ro>

<p>English</p> <p>EC DECLARATION OF CONFORMITY</p> <p>We declare under our sole responsibility that Drill, identified by type and specific identification code *1), is in conformity with all relevant requirements of the directives *2) and standards *3). Technical file at *4) – See below.</p> <p>The European Standard Manager at the representative office in Europe is authorized to compile the technical file.</p> <p>The declaration is applicable to the product affixed CE marking.</p>	<p>Nederlands</p> <p>EC VERKLARING VAN CONFORMITEIT</p> <p>Wij verklaren onder onze eigen verantwoordelijkheid dat Boormachine, geïdentificeerd door het type en de specifieke identificatiecode*1), voldoet aan alle relevante bepalingen van de richtlijnen*2) en normen*3). Technische documentatie bij*4) – zie onder.</p> <p>De Europese Normen Manager bij de vertegenwoordiging in Europa is gemachtigd om het technisch dossier samen te stellen.</p> <p>Deze verklaring is van toepassing op producten voorzien van de CE-markeringen.</p>
<p>Deutsch</p> <p>EG-KONFORMITÄTSERLÄRUNG</p> <p>Wir erklären in alleiniger Verantwortung, dass die durch den Typ und den spezifischen Identifizierungscode *1) identifizierte Bohrmaschine allen einschlägigen Bestimmungen der Richtlinien *2) und Normen *3) entspricht. Technische Unterlagen unter *4) – Siehe unten.</p> <p>Die Leitung der repräsentativen Behörde für europäische Normen und Richtlinien ist berechtigt, die technischen Unterlagen zusammenzustellen.</p> <p>Die Erklärung gilt für die an dem Produkt angebrachte CE-Kennzeichnung.</p>	<p>Español</p> <p>DECLARACIÓN DE CONFORMIDAD DE LA CE</p> <p>Declaramos bajo nuestra única responsabilidad que el Taladro, identificado por tipo y por código de identificación específico *1), está en conformidad con todas las disposiciones correspondientes de las directivas *2) y de las normas *3). Documentación técnica en *4) – Ver a continuación.</p> <p>El Director de Normas Europeas en la oficina de representación en Europa está autorizado para elaborar el expediente técnico.</p> <p>La declaración se aplica al producto con marcas de la CE.</p>
<p>Français</p> <p>DECLARATION DE CONFORMITE CE</p> <p>Nous déclarons sous notre entière responsabilité que la perceuse, identifiée par le type et le code d'identification spécifique *1) est en conformité avec toutes les exigences applicables des directives *2) et des normes *3). Dossier technique en *4) – Voir ci-dessous.</p> <p>Le Gestionnaire des normes européennes du bureau de représentation en Europe est autorisé à constituer le dossier technique.</p> <p>Cette déclaration s'applique aux produits désignés CE.</p>	<p>Português</p> <p>DECLARAÇÃO DE CONFORMIDADE CE</p> <p>Declaramos, sob nossa única e inteira responsabilidade, que Berbequim, identificado por tipo y por código de identificação específico *1), está em conformidade com todos os requerimentos relevantes das diretivas *2) e normas *3). Ficheiro técnico em *4)–Consulte abaixo.</p> <p>O Gestor de Normas Europeias no escritório de representação na Europa está autorizado a compilar o ficheiro técnico.</p> <p>A declaração aplica-se aos produtos com marca CE.</p>
<p>Italiano</p> <p>DICHIARAZIONE DI CONFORMITÀ CE</p> <p>Dichiariamo sotto la nostra esclusiva responsabilità che il trapano, identificato dal tipo e dal codice identificativo specifico *1), è conforme a tutti i requisiti delle direttive *2) e degli standard *3). Documentazione tecnica presso *4) – Vedere sotto.</p> <p>Il gestore delle norme europee presso l'ufficio di rappresentanza in Europa è autorizzato a compilare il fascicolo tecnico.</p> <p>La dichiarazione è applicabile ai prodotti cui sono applicati i marchi CE.</p>	<p>Svenska</p> <p>EG-DEKLARATION BETRÄFFANDE LIKFORMIGHET</p> <p>Vi förklarar på eget ansvar att denna bormaskin, identifierad enligt typ och särskild identifikationskod *1), överensstämmer med alla relevanta krav i direktiven *2) och standarderna *3). Teknisk fil enligt *4) – Se nedan.</p> <p>Den europeiska standardansvariga på representationskontoret i Europa är auktoriserad att sammanställa den tekniska filen.</p> <p>Denna försäkran gäller för produkten med tillhörande CE-märkning.</p>
<p>*1) D13VL C351736R C351737M C351739S</p> <p>*2) 2006/42/EC, 2014/30/EU, 2011/65/EU</p> <p>*3) EN60745-1:2009+A11:2010 EN60745-2-1:2010 EN55014-1:2006+A1:2009+A2:2011 EN55014-2:1997+A1:2001+A2:2008 EN61000-3-2:2014 EN61000-3-3:2013</p>	
<p>*4) Representative office in Europe Hikoki Power Tools Deutschland GmbH Siemensring 34, 47877 Willich, Germany</p> <p>Head office in Japan Koki Holdings Co., Ltd. Shinagawa Intercity Tower A, 15-1, Konan 2-chome, Minato-ku, Tokyo, Japan</p>	<p>29. 6. 2018 Naoto Yamashiro European Standard Manager</p> <p>29. 6. 2018  A. Nakagawa Corporate Officer</p>

<p>Dansk</p> <p>EF-OVERENSSTEMMELSESERKLÆRING</p> <p>Vi erklærer os fuldstændige ansvarlige for, at boremaskine, identificeret ved type og specifik identifikationskode *1), er i overensstemmelse med alle relevante krav i direktiverne *2) og standarderne *3). Teknisk fil i *4) – Se nedenfor.</p> <p>Lederen af europæiske standarder på repræsentationskontoret i Europa er bemyndiget til at compilere den tekniske fil.</p> <p>Erklæringen gælder produktet, der er mærket med CE.</p>	<p>Polski</p> <p>DEKLARACJA ZGODNOŚCI Z WE</p> <p>Oświadczamy na własną wyłączną odpowiedzialność, że Wiertarka podanego typu i oznaczona unikalnym kodem identyfikacyjnym *1) jest zgodna z wszystkimi właściwymi wymogami dyrektyw *2) i norm *3). Dokumentacja techniczna w *4) – Patrz poniżej.</p> <p>Menedżer Norm Europejskich przedstawicielstwa firmy w Europie jest upoważniony do sporządzania dokumentacji technicznej.</p> <p>Niniejsza deklaracja ma zastosowanie do produktu opatrzonego znakiem CE.</p>
<p>Norsk</p> <p>EF'S ERKLÆRING OM OVERENSSTEMMELSE</p> <p>Vi erklærer på eget ansvar at boremaskin, identificert etter type og spesifikk identifikasjonskode *1), er i samsvar med alle relevante krav i direktiver *2) og standarder *3). Teknisk fil under *4) – Se nedenfor.</p> <p>Styrenen for europeiske standarder ved representantkontoret i Europa er autorisert til å compilere den tekniske filen.</p> <p>Erklæringen gjelder for CE-merket på produktet.</p>	<p>Magyar</p> <p>EK MEGFELELŐSÉGI NYILATKOZAT</p> <p>A kizárólagos felelősségünkre kijelentjük, hogy a Fűrőgép, mely típus és egyedi azonosító kód *1) alapján azonosított, megfelel az irányelvek vonatkozó követelményeinek *2) és szabványainak *3). Műszaki fájl a *4) - Lásd alább.</p> <p>Az EU képviselői iroda európai szabványügyi menedzsere jogosult a műszaki dokumentáció összeállítására.</p> <p>Jelen nyilatkozat a terméken feltüntetett CE jelzésre vonatkozik.</p>
<p>Suomi</p> <p>EY-ILMOITUS YHDENMUKAISUUDESTA</p> <p>Vakuutamme yksinomaisella vastuullamme, että sähköpora, joka identifioidaan tyyppin ja erityisen tunnistuskoodin *1) perusteella, on kaikkien direktiivien *2) ja standardien *3) asiaankuuluvien vaatimusten mukainen. Tekninen tiedosto kohdassa *4) – katso alta.</p> <p>Eurooppalaisten standardien hallintaelin Euroopan edustustossa on valtuutettu kokoamaan teknisen tiedoston.</p> <p>Ilmoitus on sovellettavissa tuotteen kiinnitettyyn CE-merkintään.</p>	<p>Čeština</p> <p>PROHLÁŠENÍ O SHODĚ S ES</p> <p>Prohlašujeme na svou výhradní zodpovědnost, že vrtačka, identifikovaná podle typu a specifického identifikačního kódu *1), je v souladu se všemi příslušnými požadavky směrnice *2) a norem *3). Technický soubor *4) - viz níže.</p> <p>K sestavení technické dokumentace je oprávněn manažer pro evropské standardy v evropském obchodním zastoupení.</p> <p>Toto prohlášení platí pro výrobek označený značkou CE.</p>
<p>Ελληνικά</p> <p>EK ΔΗΛΩΣΗ ΕΝΑΡΜΟΝΙΣΜΟΥ</p> <p>Δηλώνουμε με αποκλειστική μας ευθύνη ότι το Δράπανο, το οποίο προσδιορίζεται από τον τύπο και ειδικό αναγνωριστικό κωδικό *1), είναι σύμφωνο με όλες τις σχετικές απαιτήσεις των Οδηγιών *2) και στα σχετικά πρότυπα *3). Τεχνικό Αρχείο στο *4) – Δείτε παρακάτω.</p> <p>Ο Διαχειριστής Ευρωπαϊκών Προτύπων στο γραφείο εκπροσώπησης στην Ευρώπη είναι εξουσιοδοτημένος για τη σύνταξη του τεχνικού φακέλου.</p> <p>Η δήλωση ισχύει μόνο για το προϊόν που είναι τοποθετημένη σήμανση CE.</p>	<p>Türkçe</p> <p>AT UYGUNLUK BEYANI</p> <p>Tip ve özel tanım koduyla *1) tanımlı Matkap'ın direktiflerin *2) ve standartların *3) tüm ilgilil gereksinimlerine uygun olduğunu tamamen kendi sorumluluğumuz altında beyan ederiz. Teknik dosya *4) dedir – Aşağıya bakın.</p> <p>Avrupa'daki temsilcilik ofisindeki Avrupa Standartları Yöneticisi, teknik dosyayı derlemek için yetkilendirilmiştir.</p> <p>Beyan, üzerinde CE işareti bulunan ürünler için geçerlidir.</p>
<p>*1) D13VL C351736R C351737M C351739S</p> <p>*2) 2006/42/EC, 2014/30/EU, 2011/65/EU</p> <p>*3) EN60745-1:2009+A11:2010 EN60745-2-1:2010 EN55014-1:2006+A1:2009+A2:2011 EN55014-2:1997+A1:2001+A2:2008 EN61000-3-2:2014 EN61000-3-3:2013</p>	
<p>*4) Representative office in Europe Hikoki Power Tools Deutschland GmbH Siemensring 34, 47877 Willich, Germany</p> <p>Head office in Japan Koki Holdings Co., Ltd. Shinagawa Intercity Tower A, 15-1, Konan 2-chome, Minato-ku, Tokyo, Japan</p> <p>29. 6. 2018 Naoto Yamashiro European Standard Manager</p> <p>29. 6. 2018  A. Nakagawa Corporate Officer</p> 	

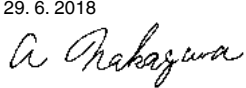
<p>Română</p> <p>DECLARAȚIE DE CONFORMITATE CE</p> <p>Declarăm pe propria răspundere că Mașina de găurit, identificată după tipul și codul de identificare specific *1), este în conformitate cu toate cerințele relevante ale directivelor *2) și ale standardelor *3). Fișier tehnic la *4) – Vezi mai jos.</p> <p>Managerul standardelor europene de la biroul reprezentanței din Europa este autorizat să întocmească dosarul tehnic.</p> <p>Declarația se referă la produsul pe care este aplicat semnul CE.</p>	<p>Srpski</p> <p>EZ DEKLARACIJA O USAGLAŠENOSTI</p> <p>Pod punom odgovornošću izjavljujemo da je Bušilica, identifikovana prema tipu i specifičnom identifikacionom kodu *1), u skladu sa svim relevantnim zahtevima direktiva *2) i standardima *3). Tehnička datoteka pod *4) - Pogledajte dole.</p> <p>Direktor za evropske standarde u kancelariji predstavništva u Evropi je odgovoran za sastavljanje tehničke dokumentacije.</p> <p>Deklaracija je primenjiva na proizvod na koji je stavljena CE oznaka.</p>
<p>Slovenščina</p> <p>ES IZJAVA O SKLADNOSTI</p> <p>Na lastno odgovornost izjavljamo objavljamo, da je Vrtnik, označen z vrsto in posebno identifikacijsko kodo *1), v skladu z vsemi ustreznimi zahtevami direktiv *2) in standardov *3). Tehnična dokumentacija pod *4) – glejte spodaj.</p> <p>Upravitelj evropskih standardov na predstavnstvu v Evropi je pooblaščen za pripravo tehnične dokumentacije.</p> <p>Deklaracija je označena na izdelku s pritrjeno oznako CE.</p>	<p>Hrvatski</p> <p>EZ IZJAVA O SUKLADNOSTI</p> <p>Izjavljujemo pod vlastitom odgovornošću da je Bušilica, identificirana prema vrsti i posebnom identifikacijskom kodu *1), u skladu sa svim relevantnim zahtjevima direktiva *2) i standarda *3). Tehnička dokumentacija na *4) - Vidi dolje.</p> <p>Menadžer za evropske standarde u europskom predstavnstvu tvrtke ovlašten je za sastavljanje tehničke dokumentacije.</p> <p>Izjava se primjenjuje na proizvod na kojem je stavljena CE oznaka.</p>
<p>Slovenčina</p> <p>ES VYHLÁSENIE O ZHODE</p> <p>Týmto vyhlasujeme na vlastnú zodpovednosť, že výrobok Vrtáčka identifikovaný podľa typu a špecifického identifikačného kódu *1) je v zhode so všetkými príslušnými požiadavkami smerníc *2) a nariadením *3). Technický súbor v *4) – Pozrite nižšie.</p> <p>Manažér európskych noriem na zastupujúcom úrade v Európe má oprávnenie na zostavovanie technickej dokumentácie.</p> <p>Toto vyhlásenie sa vzťahuje na výrobok označený značkou CE.</p>	<p>Український</p> <p>ДЕНЛАРАЦІЯ ВІДПОВІДНОСТІ ЄС</p> <p>Ми заявляємо під нашу виключну відповідальність, що Дриль, визначений за типом та унікальним ідентифікаційним кодом *1), відповідає всім відповідним вимогам директив *2) та стандартів *3). Технічна документація на *4) - Див. нижче.</p> <p>Відповідальний за дотримання європейських стандартів у представництві в Європі уповноважений заповнювати технічний паспорт.</p> <p>Ця декларація дійсна щодо виробу, маркованого CE.</p>
<p>Български</p> <p>ЕО ДЕКЛАРАЦИЯ ЗА СЪОТВЕТСТВИЕ</p> <p>Декларираме на своя собствена отговорност, че Средлото, идентифицирано по тип и специален идентификационен код *1), е в съответствие с всички съответни изисквания на директивите *2) и стандартите *3). Техническо досие в *4) - Вижте по-долу.</p> <p>Мениджърът по европейските стандарти в представителния офис в Европа е упълномощен да съставя техническото досие.</p> <p>Декларацията е приложима за продукта, който има поставена CE маркировка.</p>	<p>Русский</p> <p>ДЕКЛАРАЦИЯ СООТВЕТСТВИЯ ЕС</p> <p>Мы с полной ответственностью заявляем, что электродрель, идентифицируемая по типу и соответствующему идентификационному коду *1), отвечает всем соответствующим требованиям директив *2) и стандартов *3). Техническая документация в *4) – см. ниже.</p> <p>Менеджер по европейским стандартам в представительстве в Европе уполномочен составлять техническую документацию.</p> <p>Данная декларация относится к изделиям, на которых имеется маркировка CE.</p>
<p>*1) D13VL C351736R C351737M C351739S</p> <p>*2) 2006/42/EC, 2014/30/EU, 2011/65/EU</p> <p>*3) EN60745-1:2009+A11:2010 EN60745-2-1:2010 EN55014-1:2006+A1:2009+A2:2011 EN55014-2:1997+A1:2001+A2:2008 EN61000-3-2:2014 EN61000-3-3:2013</p>	
<p>*4) Representative office in Europe Hikoki Power Tools Deutschland GmbH Siemensring 34, 47877 Willich, Germany</p> <p>Head office in Japan Koki Holdings Co., Ltd. Shinagawa Intercity Tower A, 15-1, Konan 2-chome, Minato-ku, Tokyo, Japan</p>	<p>29. 6. 2018 Naoto Yamashiro European Standard Manager</p> <p>29. 6. 2018  A. Nakagawa Corporate Officer</p>