

UC 18YSL3

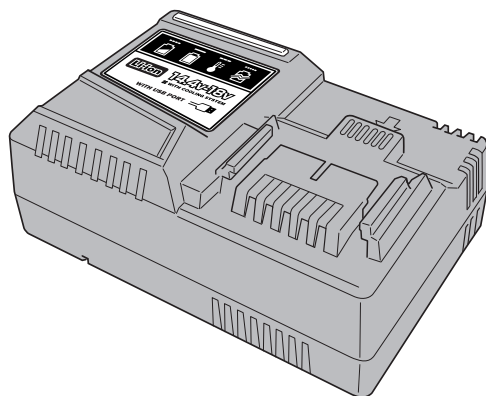

- (en) Handling instructions
- (de) Bedienungsanleitung
- (fr) Mode d'emploi
- (it) Istruzioni per l'uso
- (nl) Gebruiksaanwijzing
- (es) Instrucciones de manejo
- (pt) Instruções de uso
- (sv) Bruksanvisning
- (da) Brugsanvisning
- (no) Bruksanvisning
- (fi) Käyttöohjeet
- (el) Οδηγίες χειρισμού
- (pl) Instrukcja obsługi

- (hu) Kezelési utasítás
- (cs) Návod k obsluze
- (tr) Kullanım talimatları
- (ro) Instrucțiuni de utilizare
- (sl) Navodila za rokovanje
- (sk) Pokyny na manipuláciu
- (bg) Инструкция за експлоатация
- (sr) Uputstvo za rukovanje
- (hr) Upute za rukovanje
- (uk) Інструкції щодо поводження з пристроєм
- (ru) Инструкция по эксплуатации



1

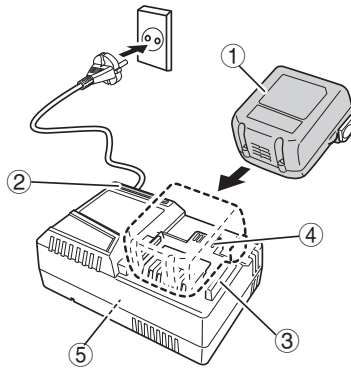

2

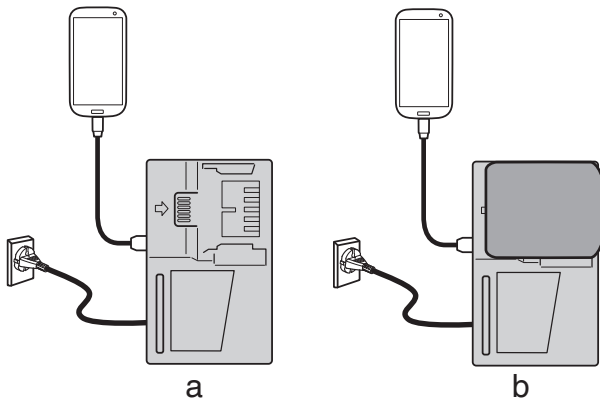

3

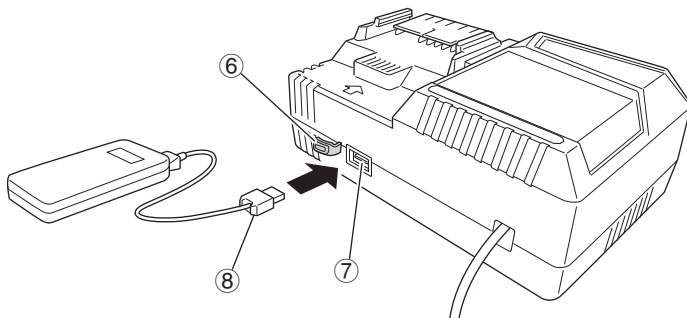

	English	Deutsch	Français	Italiano
①	Rechargeable battery	Akkumulator	Batterie rechargeable	Batteria ricaricabile
②	Charge indicator lamp	Ladeanzeigelampe	Témoin de charge	Spia dell'indicatore di ricarica
③	Guide rail	Führungsschiene	Guide	Supporto guida
④	Ventilation holes	Belüftungslöcher	Orifices de ventilation	Fori di ventilazione
⑤	Nameplate	Typenschild	Plaque signalétique	Etichetta del nome
⑥	Rubber cover	Gummiabdeckung	Cache en caoutchouc	Copertura in gomma
⑦	USB port	USB-Anschluss	Port USB	Porta USB
⑧	USB cable	USB-Kabel	Câble USB	Cavo USB











	Nederlands	Español	Português	Svenska
①	Oplaadbare batterij	Batería recargable	Bateria recarregável	Uppladdningsbart batteri
②	Laad indicatielamp	Testigo indicador de carga	Luz do indicador de carga	Laddningsindikatorlampa
③	Geleiderail	Riel de guía	Calha-guia	Styrskena
④	Ventilatieopeningen	Orificios de ventilación	Orificios de ventilação	Ventilationshål
⑤	Naamplaatje	Placa de características	Placa de identificação	Namnplåt
⑥	Rubber afdekking	Cubierta de goma	Cobertura de borracha	Gummiskydd
⑦	USB-poort	Puerto USB	Porta USB	USB-port
⑧	USB kabel	Cable USB	Cabo USB	USB-kabel





	Dansk	Norsk	Suomi	Ελληνικά
①	Genopladeligt batteri	Oppladbart batteri	Ladattava paristo	Επανα ριμμενη μπαταρία
②	Indikatorlampe for opladning	Pilotlampe	Latauksen merkkivalo	Λυχνία ένδειξης φόρτισης
③	Styreskinne	Styreskinne	Ohjaukisko	Οδηγός
④	Ventilationsåbninger	Ventilasjons hull	Tuuletusaukot	Οπές εξαερισμού
⑤	Mærkeplade	Navneplate	Nimilaata	Πινακίδα χαρακτηριστικών
⑥	Gummidæksel	Gummideksel	Kumisuojaus	Ελαστικό κάλυμμα
⑦	USB-port	USB-port	USB-portti	Θύρα USB
⑧	USB-kabel	USB-kabel	USB-kaapeli	Καλώδιο USB

	Polski	Magyar	Čeština	Türkçe
①	Akumulator	Tölthető akkumulátor	Akumulátor	Şarj edilebilir batarya
②	Kontrolka wskaźnika ładowania	Töltésjelző lámpa	Kontrolka nabíjení	Şarj gösterge lambası
③	Szyna prowadząca	Vezetősín	Vodičí lišta	Kılavuz ray
④	Otworky wentylacyjne	Szellőzőnyílások	Větrací otvory	Havalandırma delikleri
⑤	Tabliczka ostrzegawcza	Névtábla	Štítek produktu	İsim plakası
⑥	Gumowa pokrywa	Gumiborítás	Gumový kryt	Kauçuk kapak
⑦	Port USB	USB bemenet	USB vstup	USB bağlantı noktası
⑧	Kabel USB	USB kábel	USB kabel	USB kablosu

	Română	Slovenščina	Slovenčina	Български
①	Acumulator reîncărcabil	Baterija, ki se polni	Nabíjateľný akumulátor	Акумулаторна батерия
②	Indicator luminos de încărcare	Kontrolna lučka napolnjenosti	Kontrolka nabíjania	Светоиндикатор за заряд
③	Şină de ghidare	Vodilo	Vodiaca lišta	Водеща релса
④	Orificii de ventilare	Ventilacijske odprtine	Vetracie otvory	Вентиляционни отвори
⑤	Plăcuța de tip	Tipaska tablica	Továrenský štítok	Фирмена табелка
⑥	Capac de cauciuc	Gumijasti pokrovček	Gumený kryt	Гумен капак
⑦	Port USB	Vrata USB	USB port	USB порт
⑧	Cablu USB	Kabel USB	USB kábel	USB кабел

	Srpski	Hrvatski	Українська	Русский
①	Punjiva baterija	Punjiva baterija	Акумуляторна батарея	Акумуляторная батарея
②	Lampica indikatora punjenja	Lampica indikatora punjenja	Індикатор заряджання	Лампа индикатора зарядки
③	Vodič šine	Vodilice	Напрямна рейка	Направляющая штанга
④	Rupe za ventilaciju	Ventilacijske rupe	Вентиляційні отвори	Вентиляционные отверстия
⑤	Natpisna pločica	Pločica s imenom	Паспортна табличка	Табличка номиналов
⑥	Gumeni poklopac	Gumeni poklopac	Гумова кришка	Резиновая крышка
⑦	USB utičnica	USB ulaz	Порт USB	USB-порт
⑧	USB kabl	USB kabel	Кабель USB	USB-кабель

	English	Deutsch	Français	Italiano
	<p>Symbols  WARNING The following show symbols used for the machine. Be sure that you understand their meaning before use.</p>	<p>Symbole  WARNUNG Die folgenden Symbole werden für diese Maschine verwendet. Achten Sie darauf, diese vor der Verwendung zu verstehen.</p>	<p>Symboles  AVERTISSEMENT Les symboles suivants sont utilisés pour l'outil. Bien se familiariser avec leur signification avant d'utiliser l'outil.</p>	<p>Simboli  AVVERTENZA Di seguito mostriamo i simboli usati per la macchina. Assicurarsi di comprenderne il significato prima dell'uso.</p>
	<p>Read all safety warnings and all instructions. Failure to follow the warnings and instructions may result in electric shock, fire and/or serious injury.</p>	<p>Lesen Sie sämtliche Sicherheitshinweise und Anweisungen durch. Wenn die Warnungen und Anweisungen nicht befolgt werden, kann es zu Stromschlag, Brand und/oder ernsthaften Verletzungen kommen.</p>	<p>Lire tous les avertissements de sécurité et toutes les instructions. Tout manquement à observer ces avertissements et instructions peut engendrer des chocs électriques, des incendies et/ou des blessures graves.</p>	<p>Leggere tutti gli avvertimenti di sicurezza e tutte le istruzioni. La mancata osservanza degli avvertimenti e delle istruzioni potrebbe essere causa di scosse elettriche, incendi e/o gravi lesioni.</p>
	<p>Only for EU countries Do not dispose of electric tools together with household waste material! In observance of European Directive 2002/96/EC on waste electrical and electronic equipment and its implementation in accordance with national law, electric tools that have reached the end of their life must be collected separately and returned to an environmentally compatible recycling facility.</p>	<p>Nur für EU-Länder Werfen Sie Elektrowerkzeuge nicht in den Hausmüll! Gemäss Europäischer Richtlinie 2002/96/EG über Elektro- und Elektronik- Altgeräte und Umsetzung in nationales Recht müssen verbrauchte Elektrowerkzeuge getrennt gesammelt und einer umweltgerechten Wiederverwertung zugeführt werden.</p>	<p>Pour les pays européens uniquement Ne pas jeter les appareils électriques dans les ordures ménagères! Conformément à la directive européenne 2002/96/EG relative aux déchets d'équipements électriques ou électroniques (DEEE), et à sa transposition dans la législation nationale, les appareils électriques doivent être collectés à part et être soumis à un recyclage respectueux de l'environnement.</p>	<p>Solo per Paesi UE Non gettare le apparecchiature elettriche tra i rifiuti domestici. Secondo la Direttiva Europea 2002/96/CE sui rifiuti di apparecchiature elettriche ed elettroniche e la sua attuazione in conformità alle norme nazionali, le apparecchiature esauste devono essere raccolte separatamente, al fine di essere reimpiegate in modo eco-compatibile.</p>
	Nederlands	Español	Português	Svenska
	<p>Symbolen  WAARSCHUWING Hieronder staan symbolen afgebeeld die van toepassing zijn op deze machine. U moet de betekenis hiervan begrijpen voor gebruik.</p>	<p> Símbolos  ADVERTENCIA A continuación se muestran los símbolos usados para la máquina. Asegúrese de comprender su significado antes del uso.</p>	<p> Símbolos  AVISO A seguir aparecem os símbolos utilizados pela máquina. Assimile bem seus significados antes do uso.</p>	<p>Symboler  VARNING Nedan visas de symboler som används för maskinen. Se till att du förstår vad de betyder innan verktyget används.</p>
	<p>Lees alle waarschuwingen en instructies aandachtig door. Nalating om de waarschuwingen en instructies op te volgen kan in een elektrische schok, brand en/of ernstig letsel resulteren.</p>	<p> Lea todas las instrucciones y advertencias de seguridad. Si no se siguen las advertencias e instrucciones, podría producirse una descarga eléctrica, un incendio y/o daños graves.</p>	<p>Leia todas as instruções e avisos de segurança. Se não seguir todas as instruções e os avisos, pode provocar um choque eléctrico, incêndio e/ou ferimentos graves.</p>	<p>Läs alla säkerhetsvarningar och alla instruktioner. Underlåtenhet att följa varningarna och instruktionerna nedan kan resultera i elstötar, brand och/eller allvarliga skador.</p>
	<p>Alleen voor EU-landen Geef elektrisch gereedschap niet met het huisvuil mee! Volgens de Europese richtlijn 2002/96/EG inzake oude elektrische en elektronische apparaten en de toepassing daarvan binnen de nationale wetgeving, dient gebruikt elektrisch gereedschap gescheiden te worden ingezameld en te worden afgevoerd naar een recycle bedrijf dat voldoet aan de geldende milieu-eisen.</p>	<p>Sólo para países de la Unión Europea ¡No deseche los aparatos eléctricos junto con los residuos domésticos! De conformidad con la Directiva Europea 2002/96/CE sobre residuos de aparatos eléctricos y electrónicos y su aplicación de acuerdo con la legislación nacional, las herramientas eléctricas cuya vida útil haya llegado a su fin se deberán recoger por separado y trasladar a una planta de reciclaje que cumpla con las exigencias ecológicas.</p>	<p>Apenas para países da UE Não deite ferramentas elétricas no lixo doméstico! De acordo com a directiva europeia 2002/96/CE sobre ferramentas eléctricas e electrónicas usadas e a transposição para as leis nacionais, as ferramentas eléctricas usadas devem ser recolhidas em separado e encaminhadas a uma instalação de reciclagem dos materiais ecológica.</p>	<p>Gäller endast EU-länder Elektriska verktyg får inte kastas i hushållssoporna! Enligt direktivet 2002/96/EG som avser äldre elektrisk och elektronisk utrustning och dess tillämpning enligt nationell lagstiftning ska uttjänta elektriska verktyg sorteras separat och lämnas till miljövänlig återvinning.</p>

	Dansk	Norsk	Suomi	Ελληνικά
	<p>Symboler ⚠ ADVARSEL Det følgende viser symboler, som anvendes for maskinen. Vær sikker på, at du forstår deres betydning, inden du begynder at bruge maskinen.</p>	<p>Symboler ⚠ ADVARSEL Følgende symboler brukes for maskinen. Sørg for å forstå betydningen av disse symbolene før maskinen tas i bruk.</p>	<p>Symbolit ⚠ VAROITUS Seuraavassa on näytetty koneessa käytetty symbolit. Varmista, että ymmärrät niiden merkityksen ennen kuin aloitat koneen käytön.</p>	<p>Σύμβολα ⚠ ΠΡΟΣΟΧΗ Τα παρακάτω δείχνουν τα σύμβολα που χρησιμοποιούνται στο μηχάνημα. Βεβαιωθείτε ότι κατανοείτε τη σημασία τους πριν τη χρήση.</p>
	<p>Læs alle sikkerhedsadvarsler og instruktioner. Det kan medføre elektrisk stød, brand og/eller alvorlig personskade, hvis alle advarslerne og instruktionerne nedenfor ikke overholdes.</p>	<p>Les alle advarsler og sikkerhetsinstruksjoner. Hvis du ikke følger alle advarsler og instruksjoner kan bruk av utstyret resultere i elektrisk støt, brann og/eller alvorlig personskade.</p>	<p>Lue kaikki turvallisutta koskevat varoitukset ja kaikki ohjeet. Jos varoituksia ja ohjeita ei noudateta, on olemassa sähköiskun, tulipalon ja/tai vakavan henkilövahingon vaara.</p>	<p>Διαβάξτε όλες τις προειδοποιήσεις ασφαλείας και όλες τις οδηγίες. Η μη τήρηση των προειδοποιήσεων και οδηγιών μπορεί να προκαλέσει ηλεκτροπληξία, πυρκαγιά και/ή σοβαρό τραυματισμό.</p>
	<p>Kun for EU-lande Elværktøj må ikke bortskaffes som almindeligt affald! I henhold til det europæiske direktiv 2002/96/EF om bortskaffelse af elektriske og elektroniske produkter og gældende national lovgivning skal brugt elværktøj indsamles separat og bortskaffes på en måde, der skåner miljøet mest muligt.</p>	<p>Kun for EU-land Kast aldri elektroverktøy i husholdningsavfallet! I henhold til EU-direktiv 2002/96/EF om kasserte elektriske og elektroniske produkter og direktivets iverksetting i nasjonal rett, må elektroverktøy som ikke lenger skal brukes, samles separat og returneres til et miljøvennlig gjenvinningsanlegg.</p>	<p>Koskee vain EU-maita Älä hävittää sähkötyökälua tavallisen kotitalousjätteen mukana! Vanhoja sähkö- ja elektroniikkalaitteita koskevan EU-direktiivin 2002/96/ETY ja sen maakohtaisten sovellusten mukaisesti käytetyt sähkötyökälu on toimitettava ongelmajätteen keräyspisteeseen ja ohjattava ympäristöstövaställiseen kierrätykseen.</p>	<p>Μόνο για τις χώρες της ΕΕ Μην πετάτε τα ηλεκτρικά εργαλεία στον κάδο οικιακών απορριμμάτων! Σύμφωνα με την ευρωπαϊκή οδηγία 2002/96/ΕΚ περί ηλεκτρικών και ηλεκτρονικών συσκευών και την ενσωματωσή της στο εθνικό δίκαιο, τα ηλεκτρικά εργαλεία πρέπει να συλλέγονται ξεχωριστά και να επιστρέφονται για ανακύκλωση με τρoπο φιλικό προς το περιβάλλον.</p>
	Polski	Magyar	Čeština	Türkçe
	<p>Symbol ⚠ OSTRZEŻENIE Następujące oznaczenia to symbole używane w instrukcji obsługi maszyny. Upewnij się, że rozumiesz ich znaczenie zanim użyjesz narzędzia.</p>	<p>Jelölések ⚠ FIGYELEM Az alábbiakban a géphez alkalmazott jelölések vannak felsorolva. A gép használatá előtt feltétlenül ismerje meg ezeket a jelöléseket.</p>	<p>Symboly ⚠ UPOZORNĚNÍ Následující text obsahuje symboly, které jsou použity na zařízení. Ujistěte se, že rozumíte jejich obsahu před tím, než začnete zařízení používat.</p>	<p>Simgeler ⚠ DİKKAT Aşağıda, bu alet için kullanılan simgeler gösterilmiştir. Aleti kullanmadan önce bu simgelerin ne anlama geldiğini anladığınızdan emin olun.</p>
	<p>Należy dokładnie zapoznać się ze wszystkimi ostrzeżeniami i wskazówkami bezpieczeństwa. Nieprzestrzeganie ostrzeżeń oraz wskazówek bezpieczeństwa może spowodować porażenie prądem elektrycznym, pożar i/lub odniesienie poważnych obrażeń.</p>	<p>Olvasson el minden biztonsági figyelmeztetést és minden utasítást. A figyelmeztetések és utasítások ne nem tartása áramütést, tüzet és/vagy súlyos sérülést eredményezhet.</p>	<p>Přečtěte si všechna varování týkající se bezpečnosti a všechny pokyny. Nedodržení těchto varování a pokynů může mít za následek elektrický šok, požár a/nebo vážné zranění.</p>	<p>Tüm güvenlik uyarılarını ve tüm talimatları okuyun. Uyarılara ve talimatlara uyulmaması elektrik çarpmasına, yangına ve/veya ciddi yaralanmaya neden olabilir.</p>
	<p>Dotyczy tylko państw UE Nie wyrzucaj elektronarzędzi wraz z odpadami z gospodarstwa domowego! Zgodnie z Europejską Dyrektywą 2002/96/WE w sprawie zużytego sprzętu elektrotechnicznego i elektronicznego oraz dostosowaniem jej do prawa krajowego, zużyte elektronarzędzia należy posegregować i zutylizować w sposób przyjazny dla środowiska.</p>	<p>Csak EU-országok számára Az elektromos kéziszerszámokat ne dobja a háztartási szemétké! A használt villamos és elektronikai készülékekről szóló 2002/96/EK irányelv és annak a nemzeti jogba való átültetése szerint az elhasznált elektromos kéziszerszámokat külön kell gyűjteni, és környezetbarát módon újra kell hasznosítani.</p>	<p>Jen pro státy EU Elektrické nářadí nevyhazujte do komunálního odpadu! Podle evropské směrnice 2002/96/EG o nakládání s použitými elektrickými a elektronickými zařízeními a odpovídajících ustanovení právních předpisů jednotlivých zemí se použité elektrické nářadí musí sbírat odděleně od ostatního odpadu a podrobit ekologicky šetrnému recyklování.</p>	<p>Sadece AB ülkeleri için Elektrikli el aletlerini evdeki çöp kutusuna atmayınız! Kullanılmış elektrikli aletleri, elektrik ve elektronikleri eski cihazlar hakkındaki 2002/96/EC Avrupa yönetergeline göre ve bu yönetergelerine ulusal hukuk kurallarına göre uyarlanarak, ayrı olarak toplanmalı ve çevre şartlarına uygun bir şekilde tekrar değerlendirilmeye gönderilmelidir.</p>

	Română	Slovenščina	Slovenčina	Български
	Simboluri ⚠️ AVERTISMENT În cele ce urmează sunt prezentate simbolurile folosite pentru mașină. Înainte de utilizare, asigurați-vă că înțelegeți semnificația acestora.	Simboli ⚠️ OPOZORILO V nadaljevanju so prikazani simboli, uporabljeni pri stroju. Pred uporabo se prepričajte, da jih razumete.	Symboly ⚠️ VÝSTRAHA V nasledujúcom sú zobrazené symboly, ktoré sú vyobrazené na náradí. Pred použitím náradia sa oboznámte s významom týchto symbolov.	Символи ⚠️ ПРЕДУПРЕЖДЕНИЕ За машината са използвани следните символи. Уверете се, че разбирате значението им, преди употреба.
	Citiți toate avertismentele privind siguranța și toate instrucțiunile. Nerespectarea avertismentelor și a instrucțiunilor poate avea ca efect producerea de șocuri electrice, incendii și/sau vătămări grave.	Preberite vas varnostna opozorila in navodila. Z neupoštevanjem opozoril in navodil tvegate električni udar, požar in/ali resne telesne poškodbe.	Prečítajte si všetky bezpečnostné výstrahy a všetky pokyny. Nedodržanie výstrah a pokynov môže viesť k zasiahnutiu elektrickým prúdom, požiaru a/alebo vážnemu poraneniu osoby.	Прочетете всички предупреждения за безопасност и инструкции. Неспазването на предупрежденията и инструкциите може да доведе до електрически удар, пожар и/или сериозни наранявания.
	Numai pentru țările membre UE Nu aruncați această sculă electrică împreună cu deșeurile menajere! În conformitate cu Directiva Europeană 2002/96/CE referitoare la deșeurile reprezentând echipamente electrice și electronice și la implementarea acesteia în conformitate cu legislațiile naționale, sculele electrice care au ajuns la finalul duratei de folosire trebuie colectate separat și duse la o unitate de reciclare compatibilă cu mediul înconjurător.	Samo za države EU Električnih orodij ne zavržite skupaj z gospodinjstskimi odpadki! V skladu z evropsko direktivo 2002/96/EC o odpadni električni in elektronski opremi in izvedbi v skladu z državnimi zakoni, je treba električna orodja, ki so dosegla življenjsko dobo ločeno zbirati in vrniti v z okoljem združljivo ustanovo za recikliranje.	Iba pre krajiny EÚ Elektrické náradie nezneškodujte spolu s komunálnym odpadom z domácnosti! Aby ste dodržali ustanovenia európskej smernice 2002/96/ES o odpadových elektrických a elektronických zariadeniach a jej implementáciu v zmysle národnej legislatívy, je potrebné elektrické zariadenie po uplynutí jeho doby životnosti separovať a doručiť na environmentálne prijateľné miesto recyklovania.	Само за страни от ЕС Не изхвърляйте електрически инструменти заедно с битовите отпадъци! Във връзка с разпоредбите на Европейска Директива 2002/96/ЕО за електрически и електронно оборудване и нейното приложение съгласно националното законодателство електрически инструменти, излизащи от употреба трябва да се събират отделно и предават в специализирани пунктове за рециклиране.
	Srpski	Hrvatski	Український	Русский
	Oznake ⚠️ UPOZORENJE Ovdje su prikazane oznake koje se koriste na mašini. Postarajte se da razumete njihovo značenje pre upotrebe.	Simboli ⚠️ UPOZORENJE Za uređaj se koriste sljedeći simboli. Uvjerite se da prije uporabe razumijete njihovo značenje.	Символи ⚠️ ПОПЕРЕДЖЕННЯ Тут показані символи, використані в керівництві. Будь ласка, переконайтеся, що правильно розумієте їхнє значення.	Символы ⚠️ ПРЕДУПРЕЖДЕНИЕ Ниже приведены символы, используемые для машины. Перед началом работы обязательно убедитесь в том, что Вы понимаете их значение.
	Pročitajte sva bezbednosna upozorenja i sva uputstva. Propust da se slede upozorenja i uputstva može da izazove strujni udar, požar i/ili teške povrede.	Pročitajte sva sigurnosna upozorenja i sve upute. Nepoštivanje upozorenja i uputa može uzrokovati strujni udar, požar i/ili teške ozljede.	Прочитайте всі правила безпеки та вказівки. Невиконання цих правил та інструкцій може призвести до удару струмом, пожежі та/або серйозної травми.	Прочтите все правила безопасности и инструкции. Не выполнение правил и инструкций может привести к поражению электрическим током, пожару и/или серьезной травме.
	Samo za zemlje EU Nemojte odlagati električni alat zajedno sa smećem iz domaćinstva! Na osnovu Evropske direktive 2002/96/EC o dotrajaloj električnoj i elektronskoj opremi, kao i njene primene u skladu s državnim propisima, električni alat koji je došao do kraja svog radnog veka mora se prikupiti zasebno i odneti u postrojenje za reciklažu koje ispunjava ekološke zahteve.	Samo za zemlje EU Električni alat ne bacajte zajedno s ostalim kućnim otpadom! Sukladno europskim direktivama 2002/96/EZ o otpadnoj električnoj i elektroničkoj opremi, te provedbi u skladu s nacionalnim zakonima i propisima, električni alat i baterije koji su dostigli kraj korisnog radnog vijeka potrebno je prikupljati odvojeno i predati u ustanove za recikliranje.	Лише для країн ЄС НЕ викидайте електричні інструменти із побутовими відходами! Згідно Європейської Директиви 2002/96/ЕС про відходи електронного та електричного виробництва і її запровадження згідно місцевих законів, електроінструменти, які відслужили робочий строк слід утилізувати окремо і повертати до установ, що займаються екологічного переробкою брухту.	Только для стран ЕС НЕ выкидывайте электроприборы вместе с обычным мусором! В соответствии с европейской директивой 2002/96/ЕС об утилизации старых электрических и электронных приборов и в соответствии с местными законами электроприборы, вышедшие в эксплуатацию, должны утилизироваться отдельно безопасным для окружающей среды способом.

GENERAL OPERATIONAL PRECAUTIONS

1. Keep work area clean. Cluttered areas and benches invite accidents.
2. Avoid dangerous environment. Don't expose power tools and charger to rain. Don't use power tools and charger in damp or wet locations. And keep work area well lit.
Never use power tools and charger near flammable or explosive materials.
Do not use tool and charger in presence of flammable liquids or gases.
3. This appliance is not intended for use by persons (including children) with reduced physical, sensory or mental capabilities, or lack of experience and knowledge, unless they have been given supervision or instruction concerning use of the appliance by a person responsible for their safety.
Children should be supervised to ensure that they do not play with the appliance.
4. Store idle tools and charger. When not in use, tools and charger should be stored in dry, high or locked-up place — out of reach or children. Store tools and charger in a place in which the temperature is less than 40°C.
5. Don't abuse cord. Never carry charger by cord or yank it to disconnect from receptacle. Keep cord from heat, oil and sharp edges.
6. When the charger is not in use or when being maintained and inspected, disconnect the power cord of the charger from the receptacle.
7. To avoid danger, always use only the specified charger.
8. Use only genuine HiKOKI replacement parts.
9. Do not use power tools and charger for applications other than those specified in the Handling Instructions.
10. To avoid personal injury, use only the accessories or attachment recommended in these handling instructions or in the HiKOKI catalog.
11. If the supply cord is damaged, it must be replaced by the manufacture or its service agent or a similarly qualified person in order to avoid a hazard.
Let only the authorized service center do the repairing. The Manufacture will not be responsible for any damages or injuries caused by repair by the unauthorized persons or by mishandling of the tool.
12. To ensure the designed operational integrity of power tools and charger, do not remove installed covers or screws.
13. Always use the charger at the voltage specified on the nameplate.
14. Always charge the battery before use.
15. Never use a battery other than that specified. Do not connect a usual dry cell, a rechargeable battery other than that specified or a car battery to the power tool.
16. Do not use a transformer containing a booster.
17. Do not charge the battery from DC power supply.
18. Always charge indoors. Because the charger and battery heat slightly during charging, charge the battery in a place not exposed to direct sunlight; where the humidity is low and the ventilation is good.
19. Use the exploded assembly drawing on this handling instructions only for authorized servicing.

PRECAUTIONS FOR CHARGER

1. Always charge the battery at an ambient temperature of -10~40°C. A temperature of less than -10°C will result in over charging which is dangerous. The battery cannot be charged at a temperature greater than 40°C.
The most suitable temperature for charging is that of 20~25°C.
2. Do not use the charger continuously.
When one charging is completed, leave the charger for about 15 minutes before the next charging of battery.
3. Do not allow foreign matter to enter the hole for connecting the rechargeable battery.
4. Never disassemble the rechargeable battery or charger.
5. Never short-circuit the rechargeable battery.
Short-circuiting the battery will cause a great electric current and overheat. It results in burn or damage to the battery.
6. Do not dispose of the battery in fire.
If the battery is burnt, it may explode.
7. Using an exhausted battery will damage the charger.
8. Bring the battery to the shop from which it was purchased as soon as the post-charging battery life becomes too short for practical use. Do not dispose of the exhausted battery.
9. Do not insert objects into the air ventilation slots of the charger.
Inserting metal objects or flammable into the charger air ventilation slots will result in an electrical shock hazard or damage to the charger.

USB DEVICE CONNECTION PRECAUTIONS

When an unexpected problem occurs, the data in a USB device connected to this product may be corrupted or lost. Always make sure to back up any data contained in the USB device prior to use with this product.

Please be aware that our company accepts absolutely no responsibility for any data stored in a USB device that is corrupted or lost, nor for any damage that may occur to a connected device.

SPECIFICATION

Model	UC18YSL3
Charging voltage	14.4 V – 18 V
Weight	0.6 kg

APPLICATION

For charging the HiKOKI BATTERY BSL14, BSL18 series.

CHARGING

Before using the power tool, charge the battery as follows.

1. **Connect the charger's power cord to the receptacle.**
When connecting the plug of the charger to a receptacle, the charge indicator lamp will blink in red (At 1-second intervals).
2. **Insert the battery into the charger.**
Firmly insert the battery into the charger as shown in Fig. 1.

3. Charging

When inserting a battery in the charger, the charge indicator lamp will blink in blue.

When the battery becomes fully recharged, the charge indicator lamp will light up in green. (See **Table 1**)

(1) Charge indicator lamp indication

The indications of the charge indicator lamp will be as shown in **Table 1**, according to the condition of the charger or the rechargeable battery.

Table 1

Indications of the charge indicator lamp				
Charge indicator lamp (RED / BLUE / GREEN / PURPLE)	Before charging	Blinks (RED)	Lights for 0.5 seconds. Does not light for 0.5 seconds. (off for 0.5 seconds)	Plugged into power source
	While charging	Blinks (BLUE)	Lights for 0.5 seconds. Does not light for 1 second. (off for 1 second)	Battery capacity at less than 50%
		Blinks (BLUE)	Lights for 1 second. Does not light for 0.5 seconds. (off for 0.5 seconds)	Battery capacity at less than 80%
		Lights (BLUE)	Lights continuously	Battery capacity at more than 80%
	Charging complete	Lights (GREEN)	Lights continuously (Continuous buzzer sound: about 6 seconds)	
	Overheat standby	Blinks (RED)	Lights for 0.3 seconds. Does not light for 0.3 seconds. (off for 0.3 seconds)	Battery overheated. Unable to charge. (Charging will commence when battery cools)
	Charging impossible	Flickers (PURPLE)	Lights for 0.1 seconds. Does not light for 0.1 seconds. (off for 0.1 seconds) ■ ■ ■ ■ ■ ■ ■ ■ ■ ■ ■ ■ ■ ■ ■ ■ (Intermittent buzzer sound: about 2 seconds)	Malfunction in the battery or the charger

(2) Regarding the temperatures and charging time of the rechargeable battery

The temperatures and charging time will become as shown in **Table 2**.

Table 2

Battery	Charger		UC18YSL3	
	Charging voltage	V	14.4	18
Type of battery	Li-ion			
Temperatures at which the battery can be recharged	-10°C – 50°C			
Charging time for battery capacity, approx. (At 20°C)				
1.3 Ah	min.	15 (4 cells)	15 (5 cells)	
1.5 Ah	min.	15 (4 cells)	15 (5 cells)	
2.0 Ah	min.	20 (4 cells)	20 (5 cells)	
2.5 Ah	min.	25 (4 cells)	25 (5 cells)	
3.0 Ah	min.	20 (8 cells)	20 (10 cells)	
4.0 Ah	min.	26 (8 cells)	26 (10 cells)	
5.0 Ah	min.	32 (8 cells)	32 (10 cells)	

NOTE

The recharging time may vary according to the ambient temperature and power source voltage.

4. Disconnect the charger’s power cord from the receptacle.

5. Hold the charger firmly and pull out the battery.

NOTE

Be sure to pull out the battery from the charger after use, and then keep it.

Regarding electric discharge in case of new batteries, etc.

As the internal chemical substance of new batteries and batteries that have not been used for an extended period is not activated, the electric discharge might be low when using them the first and second time. This is a temporary phenomenon, and normal time required for recharging will be restored by recharging the batteries 2 – 3 times.

How to make the batteries perform longer.

- (1) Recharge the batteries before they become completely exhausted.
When you feel that the power of the tool becomes weaker, stop using the tool and recharge its battery. If you continue to use the tool and exhaust the electric current, the battery may be damaged and its life will become shorter.
- (2) Avoid recharging at high temperatures.
A rechargeable battery will be hot immediately after use. If such a battery is recharged immediately after use, its internal chemical substance will deteriorate, and the battery life will be shortened. Leave the battery and recharge it after it has cooled for a while.

CAUTION

- If the battery is charged while it is heated because it has been left for a long time in a location subject to direct sunlight or because the battery has just been used, the charge indicator lamp of the charger lights for 0.3 seconds, does not light for 0.3 seconds (off for 0.3 seconds). In such a case, first let the battery cool, then start charging.
- When the charge indicator lamp flickers (at 0.2-second intervals), check for and take out any foreign objects in the charger's battery connector. If there are no foreign objects, it is probable that the battery or charger is malfunctioning. Take it to your authorized Service Center.
- Since the built-in micro computer takes about 3 seconds to confirm that the battery being charged with UC18YSL3 is taken out, wait for a minimum of 3 seconds before reinserting it to continue charging. If the battery is reinserted within 3 seconds, the battery may not be properly charged.

HOW TO RECHARGE USB DEVICE

WARNING

- Prior to use, check the connecting USB cable for any defect or damage.
Using a defective or damaged USB cable can cause smoke emission or ignition.
- Use a connecting USB cable of less than 2m.
- When the product is not being used, cover the USB port with the rubber cover.
Buildup of dust etc. in the USB port can cause smoke emission or ignition.

NOTE

- There may be an occasional pause during USB recharging.
 - When a USB device is not being charged, remove the USB device from the charger.
Failure to do so may not only reduce the battery life of a USB device, but may also result in unexpected accidents.
- (1) Select a charging method
Depending on the charge method selected, either the battery is inserted into the charger or the power cord is plugged into an outlet.
 - Charging a USB device from a electrical outlet (**Fig. 2-a**)
 - Charging a USB device and battery from a electrical outlet (**Fig. 2-b**)
 - (2) Connect the USB cable. (**Fig. 3**)
Pull back the rubber cover and firmly plug in a commercially available USB cable (appropriate to the device being charged) into the USB port.
 - (3) When charging is completed
 - To verify charge status, check the USB device.
 - Unplug the power cord from the electrical outlet.
 - Place the rubber cover over the USB port.

MAINTENANCE AND INSPECTION

1. Inspecting the mounting screws

Regularly inspect all mounting screws and ensure that they are properly tightened. Should any of the screws be loose, retighten them immediately. Failure to do so could result in serious hazard.

2. Cleaning of the charger

When the charger is stained, wipe with a soft dry cloth or a cloth moistened with soapy water. Do not use chloric solvents, gasoline or paint thinner, for they melt plastics.

3. Store idle charger

When not in use, the charger should be stored in dry, high or locked-up place — out of reach of children.

CAUTION

In the operation and maintenance of power tools, the safety regulations and standards prescribed in each country must be observed.

NOTE

Due to HiKOKI's continuing program of research and development, the specifications herein are subject to change without prior notice.

**ALLGEMEINE
VORSICHTSMASSNAHMEN**

1. Den Arbeitsplatz stets sauber halten. Unordentliche Arbeitsplätze und Werkbänke erhöhen die Unfallgefahr.
2. Gefährliche Umgebungen vermeiden. Das Werkzeug und das Ladegerät nicht dem Regen aussetzen. Das Werkzeug und das Ladegerät nicht an feuchten oder nassen Stellen verwenden. Im Arbeitsbereich für gute Beleuchtung sorgen.
Elektrowerkzeuge und Ladegerät niemals in der Nähe von brennbaren oder explosiven Materialien verwenden. Werkzeuge und Ladegerät niemals in der Nähe von brennbaren Flüssigkeiten oder Gasen verwenden.
3. Dieses Gerät darf nicht von Personen (einschließlich Kindern) mit eingeschränkten physischen, sensorischen oder geistigen Fähigkeiten bzw. mangelnder Erfahrung oder Kenntnissen verwendet werden, es sei denn, sie werden von einer für ihre Sicherheit verantwortlichen Person bei der Bedienung des Geräts unterstützt bzw. überwacht.
Kinder sollten beaufsichtigt werden, um sicherzustellen, dass sie nicht mit dem Gerät spielen.
4. Werkzeuge und Ladegerät wegräumen, wenn sie nicht benutzt werden. Wenn nicht gebraucht, sollten Werkzeuge und Ladegerät an einer trockenen und hochgelegenen Stelle oder unter Verschluss außerhalb der Reichweite von Kindern aufbewahrt werden. Werkzeuge und Ladegerät an einem Ort lagern, an dem die Temperatur weniger als 40°C beträgt.
5. Das Kabel nicht strapazieren. Das Ladegerät niemals am Kabel tragen und nicht am Kabel ziehen, um den Stecker von der Steckdose zu trennen. Das Kabel vor Hitze, Öl und scharfen Kanten schützen.
6. Wenn das Ladegerät nicht gebraucht bzw. einer Prüfung und Instandhaltung unterzogen wird, den Stecker des Ladegeräts von der Steckdose trennen.
7. Immer das vorgeschriebene Ladegerät verwenden. Niemals ein anderes Ladegerät verwenden, um Gefahren zu vermeiden.
8. Nur Original-HiKOKI-Ersatzteile verwenden.
9. Werkzeuge und Ladegerät nicht zu Arbeiten einsetzen, für die sie laut der Gebrauchsanweisung nicht vorgesehen sind.
10. Die Benutzung von Zubehör und Sonderzubehör, das nicht im HiKOKI-Katalog oder in der Bedienungsanleitung aufgeführt ist, erhöht das Risiko von Verletzungen.
11. Wenn das Netzkabel beschädigt ist, muss es durch den Hersteller, dessen Kundendienst oder eine ähnlich qualifizierte Person ausgewechselt werden, um Gefahren zu vermeiden.
Die Reparaturen sollten nur in autorisierten Service-Werkstätten durchgeführt werden. Der Hersteller ist nicht für Schäden und Unfälle verantwortlich, die bei Reparaturen durch unautorisierte Personen oder durch die falsche Verwendung des Werkzeugs verursacht werden.
12. Um die Funktionssicherheit des Werkzeugs und Ladegeräts zu gewährleisten, dürfen die angebrachten Abdeckungen und Schrauben nicht entfernt werden.
13. Immer das Ladegerät mit der auf dem Typenschild angegebenen Spannung verwenden.
14. Vor jeder Benutzung den Akku laden.
15. Nur den vorgeschriebenen Akku verwenden. Keine gewöhnliche Trockenbatterie oder Auto-Batterie, sondern ausschließlich die vorgeschriebenen Akkus für das Elektrowerkzeug verwenden.
16. Keinen Transformator mit Booster verwenden.
17. Nicht die Batterie über eine Gleichstromversorgung laden.
18. Den Akku immer innen laden. Da sich Ladegerät und Akku während des Ladevorgangs erhitzen, den Akku an einem Ort mit geringer Luftfeuchtigkeit laden, der keiner direkten Sonneneinstrahlung ausgesetzt und gut belüftet ist.

19. Die Explosionszeichnung, die dieser Bedienungsanleitung beigelegt ist, ist nur für autorisierte Service-Werkstätten bestimmt.

**VORSICHTSMASSNAHMEN BEI DER
BENUTZUNG DES LADEGERÄTS**

1. Den Akku immer bei einer Temperatur von -10–40°C laden. Temperaturen von unter -10°C haben eine gefährliche Überladung zur Folge. Der Akku darf nicht bei Temperaturen von über 40°C geladen werden. Die ideale Ladetemperatur beträgt 20–25°C.
2. Das Ladegerät ist nicht für Dauerbetrieb konzipiert. Nach Beendigung eines Ladevorgangs das Ladegerät ca. 15 Minuten ruhen lassen, bevor mit dem nächsten Ladevorgang begonnen wird.
3. Darauf achten, dass keine Fremdkörper durch das Anschlussloch des Akkus eindringen.
4. Niemals den Akku oder das Ladegerät zerlegen.
5. Niemals den Akku kurzschließen.
Ein Kurzschließen des Akkus verursacht hohe Stromstärken und Überhitzung. Das kann zu Verbrennungen und zu Schäden am Akku führen.
6. Den Akku nicht ins Feuer werfen. Er könnte dabei explodieren.
7. Das Benutzen eines erschöpften Akkus beschädigt das Ladegerät.
8. Bringen Sie den Akku zu dem Geschäft, in dem Sie ihn erworben haben, sobald seine Lebensdauer zur Neige geht. Erschöpfte Akkus nicht wegwerfen.
9. Schieben Sie keine Gegenstände durch die Belüftungsschlitze des Ladegeräts.
Wenn Metallobjekte oder entzündliche Gegenstände durch die Belüftungsschlitze des Ladegeräts eindringen, kann dies zu elektrischen Schlägen führen oder das Ladegerät beschädigen.

**USB GERÄT
VERBINDUNGSVORKEHRUNGEN**

Wenn ein unvorhergesehenes Problem auftritt, kann es passieren, dass die Daten auf dem USB Gerät unlesbar oder zerstört werden. Stellen Sie immer sicher, dass Sie ein Backup aller Daten auf dem USB Gerät erstellt haben, bevor Sie es benutzen.
Bitte beachten Sie, dass unsere Firma keinerlei Haftung übernimmt, wenn gespeicherte Daten auf einem USB Gerät zerstört werden oder verloren gehen, ebenso wenig wie für Schäden, die an einem verbundenen Gerät entstehen.

TECHNISCHE DATEN

Modell	UC18YSL3
Ladespannung	14,4 V – 18 V
Gewicht	0,6 kg

VERWENDUNG

Zum Laden des HiKOKI-AKKUS der Serie BSL14, BSL18.

LADEN

Vor Gebrauch des Elektrowerkzeugs den Akku wie folgt laden.
1. Den Netzstecker des Ladegeräts in eine Steckdose einstecken.
 Wenn der Stecker des Ladegeräts in eine Steckdose eingesteckt ist, blinkt die Ladeanzeigelampe rot (in 1-Sekunden-Intervallen).

Deutsch

2. Den Akku in das Ladegerät einlegen.

Schieben Sie den Akku wie in der **Abb. 1** gezeigt fest in das Ladegerät ein.

3. Laden

Beim Einlegen eines Akkus in das Ladegerät beginnt die Ladeanzeigelampe blau zu blinken.

Wenn der Akku voll aufgeladen ist, leuchtet die Ladeanzeigelampe grün. (Siehe **Tabelle 1**)

(1) Anzeige der Ladeanzeigelampe

Die Anzeigen der Ladeanzeigelampe entsprechend dem Zustand des Ladegerätes oder Akkus sind in der **Tabelle 1** angegeben.

Tabelle 1

Anzeigen der Ladeanzeigelampe					
Ladeanzeigelampe (ROT/BLAU/ GRÜN/LILA)	Vor dem Laden	Blinkt (ROT)	Leuchtet 0,5 Sekunden lang. Leuchtet 0,5 Sekunden lang nicht. (Aus für 0,5 Sekunden)		An die Stromquelle angeschlossen
	Während des Ladens	Blinkt (BLAU)	Leuchtet 0,5 Sekunden lang. Leuchtet 1 Sekunde lang nicht. (Aus für 1 Sekunde)		Batteriekapazität bei weniger als 50%
		Blinkt (BLAU)	Leuchtet 1 Sekunde lang. Leuchtet 0,5 Sekunden lang nicht. (Aus für 0,5 Sekunden)		Batteriekapazität bei weniger als 80%
		Leuchtet (BLAU)	Leuchtet beständig		Batteriekapazität bei mehr als 80%
	Laden abgeschlossen	Leuchtet (GRÜN)	Leuchtet beständig (Kontinuierlicher Summertön: ca. 6 Sekunden)		
	Wegen Überhitzung angehalten	Blinkt (ROT)	Leuchtet 0,3 Sekunden lang. Leuchtet 0,3 Sekunden lang nicht. (Aus für 0,3 Sekunden)		Akku überhitzt. Laden nicht möglich (Ladevorgang wird nach dem Abkühlen des Akkus gestartet).
	Laden nicht möglich	Flackert (LILA)	Leuchtet 0,1 Sekunden lang. Erlischt 0,1 Sekunden lang. (Aus für 0,1 Sekunden) ■ ■ ■ ■ ■ ■ ■ ■ ■ ■ ■ ■ ■ ■ ■ ■ (Intermittierender Summertön: ca. 2 Sekunden)		Betriebsstörung im Akku oder im Ladegerät

(2) Bezüglich der Temperaturen und der Ladezeit der wiederaufladbaren Batterie

Die Temperaturen und die Ladezeit sind in **Tabelle 2** angegeben.

Tabelle 2

Akku		Ladegerät	UC18YSL3	
Ladespannung		V	14,4	18
Akkutyp			Li-ion	
Temperaturen, bei denen der Akku geladen werden kann			-10°C – 50°C	
Ladezeit für Akkuleistung, ungefähr (bei 20°C)				
1,3 Ah		min.	15 (4 Zellen)	15 (5 Zellen)
1,5 Ah		min.	15 (4 Zellen)	15 (5 Zellen)
2,0 Ah		min.	20 (4 Zellen)	20 (5 Zellen)
2,5 Ah		min.	25 (4 Zellen)	25 (5 Zellen)
3,0 Ah		min.	20 (8 Zellen)	20 (10 Zellen)
4,0 Ah		min.	26 (8 Zellen)	26 (10 Zellen)
5,0 Ah		min.	32 (8 Zellen)	32 (10 Zellen)

HINWEIS

Die Aufladezeit kann je nach Umgebungstemperatur und Spannung der Stromquelle unterschiedlich sein.

4. Den Netzstecker des Ladegeräts aus der Steckdose ziehen.

5. Das Ladegerät festhalten und den Akku herausziehen. HINWEIS

Den Akku nach Benutzung des Ladegeräts unbedingt aus diesem entfernen und aufbewahren.

Zum elektrischen Entladen im Falle von neuen Akkus, usw.

Da die internen chemischen Substanzen von neuen und länger nicht verwendeten Akkus nicht aktiviert sind, ist die elektrische Entladezeit möglicherweise bei der ersten und zweiten Verwendung kurz. Dies ist eine vorübergehende Erscheinung und die normale Entladezeit wird wiederhergestellt, wenn der Akku 2 - 3 Mal aufgeladen wurde.

Verlängerung der Lebensdauer der Akkus.

- (1) Laden Sie die Akkus auf, bevor sie komplett entladen sind.
Wenn Sie merken, dass die Leistung des Werkzeugs schwächer wird, stoppen Sie die Verwendung des Werkzeugs und laden Sie den Akku auf. Wenn Sie das Werkzeug weiter verwenden und die elektrische Spannung erschöpfen, kann der Akku beschädigt werden und seine Lebensspanne wird kürzer.
- (2) Vermeiden Sie das Aufladen bei hohen Temperaturen. Ein wiederaufladbarer Akku ist unmittelbar nach Gebrauch heiß. Wird eine solcher Akku unmittelbar nach dem Gebrauch aufgeladen, zersetzen sich die internen chemischen Substanzen und die Lebensspanne des Akkus verkürzt sich. Lassen Sie den Akku liegen und laden Sie ihn erst auf, nachdem er eine Weile abgekühlt ist.

VORSICHT

- Wenn der Akku geladen wird, während er heiß ist, weil er längere Zeit direkter Sonneneinstrahlung ausgesetzt gewesen ist, oder der Akku eben erst in Gebrauch gewesen ist, leuchtet die Ladeanzeigelampe des Ladegeräts 0,3 Sekunden lang auf, erlischt für 0,3 Sekunden (aus für 0,3 Sekunden). In einem solchen Fall den Akku zuerst abkühlen lassen und erst dann mit dem Ladevorgang beginnen.
- Wenn die Ladeanzeigelampe rot flackert (in 0,2-Sekunden-Intervallen), kontrollieren Sie den Akkuanschluss des Ladegerätes auf Fremdkörper und entfernen Sie diese gegebenenfalls. Wenn keine Fremdkörper vorhanden sind, liegt wahrscheinlich eine Fehlfunktion des Akkus oder des Ladegeräts vor. Die Teile von einem autorisierten Kundendienst prüfen lassen.
- Da der eingebaute Mikrocomputer etwa 3 Sekunden benötigt, um zu bestätigen, dass der Akku, der mit dem UC18YSL3 geladen wurde, herausgenommen wurde, mindestens 3 Sekunden warten, bevor Sie ihn wieder einlegen, um den Ladevorgang fortzusetzen. Wird der Akku innerhalb von 3 Sekunden wieder eingelegt, kann es sein, dass er nicht ordnungsgemäß aufgeladen wird.

AUFLADEN DES USB-GERÄTS

WARNUNG

- Überprüfen Sie vor Gebrauch das angeschlossene USB-Kabel auf Fehler oder Beschädigungen.
Die Verwendung eines defekten oder beschädigten USB-Kabels kann eine Rauchentwicklung oder Entzündung verursachen.
- Verwenden Sie ein USB-Verbindungskabel mit einer Länge von weniger als 2 m.
- Wenn das Produkt nicht verwendet wird, decken Sie den USB-Anschluss mit der Gummiabdeckung ab.
Staubansammlung usw. im USB-Anschluss kann eine Rauchentwicklung oder Entzündung verursachen.

HINWEIS

- Der USB-Ladevorgang kann möglicherweise gelegentlich angehalten werden.
- Wenn Sie kein USB-Gerät aufladen, trennen Sie das USB-Gerät vom Ladegerät.
Andernfalls wird die Akkulebensdauer des USB-Gerätes nicht nur möglicherweise verkürzt, das kann aber auch zu unerwarteten Störungen führen.

(1) Auswahl der Lademethode

Je nach der ausgewählten Lademethode setzen Sie entweder den Akku in das Ladegerät ein oder stecken Sie den Netzstecker in eine Steckdose.

- Aufladen des USB-Geräts an einer Steckdose (Abb. 2-a)

- Aufladen des USB-Geräts und der Batterie an einer Steckdose (Abb. 2-b)
- (2) Schließen Sie das USB-Kabel an. (Abb. 3)
Ziehen Sie die Gummiabdeckung ab und stecken Sie ein im Handel erhältliches USB-Kabel (für das aufzuladende Gerät geeignet) fest in den USB-Anschluss ein.
- (3) Wenn der Ladevorgang beendet ist
 - Sehen Sie am USB-Gerät nach, um den Ladestatus zu überprüfen.
 - Ziehen Sie das Netzkabel aus der Steckdose.
 - Legen Sie die Gummiabdeckung über den USB-Anschluss.

WARTUNG UND INSPEKTION

1. Inspektion der Befestigungsschrauben

Regelmäßig alle Befestigungsschrauben inspizieren und sicherstellen, dass sie richtig festgezogen sind. Sollte eine der Schrauben locker sein, sofort wieder fest anziehen. Falls dies nicht getan wird, könnte das zu ernsthaften Gefahren führen.

2. Reinigen des Ladegeräts

Wenn das Ladegerät schmutzig ist, mit einem weichen, trockenen Tuch oder einem mit Seifenwasser befeuchteten Tuch abwischen. Keine chlorhaltigen Lösungsmittel, Benzin oder Farbverdünner verwenden, da diese Kunststoffe aufweichen.

3. Lagerung des Ladegeräts bei Nichtbenutzung

Wenn nicht gebraucht, sollte das Ladegerät an einer trockenen und hochgelegenen Stelle oder unter Verschluss außerhalb der Reichweite von Kindern aufbewahrt werden.

VORSICHT

Bei Betrieb und Wartung von Elektrowerkzeugen müssen die Sicherheitsvorschriften und Normen beachtet werden.

HINWEIS

Aufgrund des ständigen Forschungs- und Entwicklungsprogramms von HIKOKI sind Änderungen der hier gemachten technischen Angaben vorbehalten.

PRECAUTIONS GENERALES

- Maintenir la zone de travail propre. Des surfaces et des bancs de travail encombrés sont propices aux accidents.
- Eviter des alentours dangereux. Ne pas exposer l'outil et le chargeur à la pluie. Ne pas utiliser l'outil ou le chargeur en des endroits humides ou mouillés. Maintenir la zone de travail bien éclairée. Ne jamais utiliser d'outils électro-portatifs et de chargeur à proximité de matières inflammables ou explosives. Ne pas utiliser l'outil et le chargeur en présence de gaz ou de liquide inflammables.
- L'outil n'est pas conçu pour être utilisé par des personnes (y compris les enfants) dont les capacités physiques, sensorielles ou mentales sont réduites, ou manquant d'expérience ou de connaissances, à moins d'être encadré ou d'avoir reçu des instructions concernant l'utilisation de l'appareil, par une personne responsable de leur sécurité. Les enfants devront être surveillés pour s'assurer qu'ils ne jouent pas avec l'outil.
- Ranger l'outil et le chargeur quand ils sont hors service. Quand vous ne les utilisez pas, l'outil et le chargeur seront rangés dans un endroit sec et surélevé ou fermé à clef, c'est-à-dire hors de portée des enfants. Ranger l'outil et le chargeur dans un endroit où la température est inférieure à 40°C.
- Ne pas fatiguer le cordon. Ne jamais porter le chargeur par le cordon, et pour le débrancher de la prise ne pas tirer le cordon. Maintenir le cordon à l'écart de la chaleur, de l'huile et des arrêtes pointues.
- Quand le chargeur n'est pas utilisé ou quand il est soumis à l'entretien ou à une vérification, débrancher le cordon du chargeur de la prise secteur.
- Utiliser toujours le chargeur spécifié. Ne jamais utiliser un chargeur autre que celui spécifié pour éviter les dangers.
- N'utiliser que des pièces de rechange HiKOKI d'origine.
- Ne pas utiliser l'outil et le chargeur pour une application autre que celles spécifiées dans le mode d'emploi.
- L'utilisation d'accessoires ou fixations autres que ceux préconisés dans le manuel d'instructions ou le catalogue HiKOKI peut présenter un danger pour l'utilisateur.
- Si le cordon d'alimentation est endommagé, il faudra le faire remplacer par le fabricant ou son service après-vente ou toute autre personne qualifiée pour éviter tout danger. Toute réparation doit être effectuée par un réparateur agréé. Le fabricant ne peut être tenu responsable des dommages ou blessures dus à une réparation effectuée par une personne non autorisée ou par une mauvaise utilisation de l'outil.
- Pour assurer l'intégrité de la conception de fonctionnement de l'outil et du chargeur, ne pas enlever les couvercles ou les vis qui ont été installés.
- Utiliser toujours le chargeur à la tension spécifiée sur la plaque indicatrice.
- Charger toujours la batterie avant utilisation.
- Ne jamais utiliser une batterie autre que celle spécifiée. Ne pas connecter une pile sèche ordinaire, une batterie rechargeable autre que celle spécifiée ou une batterie d'auto à l'outil électroportatif.
- Ne pas utiliser de transformateur élévateur.
- Ne pas charger la batterie à partir d'une alimentation CC.
- Charger toujours à l'intérieur. Etant donné que le chargeur et la batterie chauffent légèrement pendant l'opération de charge, charger la batterie dans un endroit non exposé aux rayons du soleil, à basse humidité et bien aéré.

- La vue éclatée contenue dans ce manuel d'instructions doit être utilisée seulement dans un centre de réparation agréé.

PRECAUTIONS POUR CHARGEUR

- Chargez toujours la batterie à une température de -10-40°C. Une température inférieure à -10°C entraînera une surcharge dangereuse. La batterie ne peut pas être chargée à une température supérieure à 40°C. Le température la plus appropriée serait de 20-25°C.
- N'utilisez pas le chargeur continuellement. Quand une charge a été effectuée, laissez le chargeur au repos pendant environ 15 minutes avant de commencer la prochaine charge de batterie.
- Ne laissez pas de corps étrangers pénétrer par le trou de raccord de la batterie rechargeable.
- Ne désassemblez jamais la batterie rechargeable et le chargeur.
- Ne court-circuitez jamais la batterie rechargeable. Le fait de court-circuiter la batterie générera un courant électrique élevé et une surchauffe, ce qui entraînera la brûlure ou l'endommagement de la batterie.
- Ne jetez pas la batterie au feu. Elle pourrait exploser.
- L'utilisation d'une batterie usagée endommagera le chargeur.
- Apportez la batterie au magasin où vous l'avez achetée dès que la durée de vie de post-charge de la batterie devient trop courte pour une utilisation pratique. Ne jetez pas de batterie usagée.
- Ne pas introduire d'objets métalliques ou des produits inflammables dans les fentes d'aération du chargeur, cela provoquera un choc électrique ou endommagera le chargeur.

PRÉCAUTIONS LORS DE LA CONNEXION DU DISPOSITIF USB

Lorsqu'un problème inattendu survient, les données sur un dispositif USB connecté à ce produit risque d'être endommagées ou perdues. Toujours veiller à sauvegarder toutes les données contenues dans le dispositif USB avant de l'utiliser avec ce produit.

Gardez à l'esprit que notre société décline toute responsabilité relative pour toute donnée enregistrée sur un dispositif USB qui est corrompue ou perdue, ni pour tout dommage susceptible de se produire sur un périphérique raccordé.

SPÉCIFICATIONS

Modèle	UC18YSL3
Tension de charge	14,4 V – 18 V
Poids	0,6 kg

APPLICATION

Pour la charge de la BATTERIE HiKOKI de la série BSL14, BSL18.

CHARGE

Avant d'utiliser l'outil électrique, charger la batterie comme suit.

- Brancher le cordon d'alimentation du chargeur sur la prise secteur.** Quand on raccorde la prise du chargeur à une prise d'alimentation, le témoin de charge clignotera en rouge (À intervalles d'une seconde).

2. Insérer la batterie dans le chargeur.

Insérez fermement la batterie dans le chargeur comme illustré sur Fig. 1.

3. Charge

Lorsque vous insérez une batterie dans le chargeur, le témoin de charge clignote en bleu.

Lorsque la batterie est complètement chargée, le témoin de charge s'allume en vert. (Voir le **Tableau 1**)

(1) Indication témoin de charge

Les indications du témoin de charge seront indiquées dans le **Tableau 1**, selon la condition du chargeur ou de la batterie rechargeable.

Tableau 1

Indications du témoin de charge				
Témoin de charge (ROUGE / BLEU / VERT / VIOLET)	Avant la charge	Clignote (ROUGE)	S'allume pendant 0,5 seconde. Ne s'allume pas pendant 0,5 seconde. (Éteint pendant 0,5 seconde)	Branché à la source d'alimentation
	Pendant la charge	Clignote (BLEU)	S'allume pendant 0,5 seconde. Ne s'allume pas pendant 1 seconde. (Éteint pendant 1 seconde)	Capacité de la batterie à moins de 50%
		Clignote (BLEU)	S'allume pendant 1 seconde. Ne s'allume pas pendant 0,5 seconde. (Éteint pendant 0,5 seconde)	Capacité de la batterie à moins de 80%
		S'allume (BLEU)	S'allume sans interruption	Capacité de la batterie à plus de 80%
	Charge terminée	S'allume (VERT)	S'allume sans interruption (Signal sonore continu : environ 6 secondes)	
	Veille de surchauffe	Clignote (ROUGE)	S'allume pendant 0,3 seconde. Ne s'allume pas pendant 0,3 seconde. (Éteint pendant 0,3 seconde)	Batterie en surchauffe. Impossible de charger. (La charge commencera une fois que la batterie sera froide).
	Charge impossible	Scintille (VIOLET)	S'allume pendant 0,1 seconde. Ne s'allume pas pendant 0,1 seconde. (Éteint pendant 0,1 seconde) (Signal sonore intermittent : environ 2 secondes)	Anomalie de la batterie ou du chargeur

(2) Au sujet des températures et de la durée de charge de la batterie rechargeable

Les températures et la durée de charge sont indiquées dans le **Tableau 2**.

Tableau 2

Batterie		Chargeur	UC18YSL3	
Tension de charge		V	14,4	18
Type de batterie			Li-ion	
Températures de recharge de la batterie			-10°C – 50°C	
Durée de charge selon la capacité de la batterie, approx. (à 20°C)				
1,3 Ah	min.		15 (4 cellules)	15 (5 cellules)
1,5 Ah	min.		15 (4 cellules)	15 (5 cellules)
2,0 Ah	min.		20 (4 cellules)	20 (5 cellules)
2,5 Ah	min.		25 (4 cellules)	25 (5 cellules)
3,0 Ah	min.		20 (8 cellules)	20 (10 cellules)
4,0 Ah	min.		26 (8 cellules)	26 (10 cellules)
5,0 Ah	min.		32 (8 cellules)	32 (10 cellules)

REMARQUE

Le temps de recharge peut varier selon la température ambiante et la tension de la source.

REMARQUE

Bien sortir la batterie du chargeur après usage, et la conserver.

4. Débrancher le cordon d'alimentation du chargeur de la prise secteur.

5. Tenir fermement le chargeur et dégager la batterie.

En ce qui concerne la décharge de l'électricité statique en cas de nouvelles piles, etc.

Comme les substances chimiques internes des nouvelles batteries et des batteries qui n'ont pas été utilisées pendant une longue période ne sont pas activées, le courant de décharge risque d'être très faible lorsqu'elles sont utilisées pour la première et la seconde fois. Il s'agit d'un phénomène temporaire et le temps de recharge normal est rétabli quand les batteries auront été rechargées 2 – 3 fois.

Comment prolonger la durée de vie des batteries.

- (1) Recharger les batteries avant qu'elles ne soient complètement épuisées.
Lorsque vous sentez que la puissance de l'outil faiblit, cessez de l'utiliser et rechargez la batterie. Si vous continuez à utiliser l'outil et à épuiser le courant électrique, la batterie risque de subir des dommages et sa durée de vie sera réduite.

- (2) Éviter d'effectuer la recharge à des températures élevées.

Une batterie rechargeable est chaude immédiatement après son utilisation. Si une telle batterie est rechargée immédiatement après utilisation, les substances chimiques internes risquent de se détériorer et la durée de vie de la batterie sera plus courte. Laissez la batterie et la recharger une fois qu'elle a refroidi.

ATTENTION

- Si la batterie est chargée alors qu'elle est encore chaude parce qu'elle a été laissée longtemps dans un endroit exposé à la lumière directe du soleil ou qu'elle vient d'être utilisée, le témoin de charge du chargeur s'allume pendant 0,3 seconde et s'éteint pendant 0,3 seconde (arrêt pendant 0,3 seconde). Dans ce cas, commencer par laisser la batterie refroidir avant de démarrer le chargement.
- Lorsque le témoin de charge clignote (à intervalles de 0,2 seconde), vérifiez la présence et retirez tout corps étranger dans le connecteur de batterie du chargeur. En l'absence de corps étrangers, il s'agit probablement d'un dysfonctionnement de la batterie ou du chargeur. Les confier à un service d'entretien autorisé.
- Le micro-ordinateur intégré nécessitant environ 3 secondes pour confirmer le chargement de la batterie lorsque UC18YSL3 est retiré, attendre au moins 3 secondes avant de la réinsérer pour poursuivre le chargement. Si la batterie est réinsérée dans un délai de 3 secondes, elle pourra ne pas être correctement chargée.

CHARGEMENT DU DISPOSITIF USB

AVERTISSEMENT

- Avant l'utilisation, vérifiez que le câble USB ne soit pas défectueux ni endommagé.
L'utilisation d'un câble USB défectueux ou endommagé peut provoquer des émissions de fumée ou un départ d'incendie.
- Utilisez un câble USB de connexion de moins de 2 m.
- Lorsque le produit n'est pas utilisé, couvrir le port USB avec le cache en caoutchouc.
L'accumulation de poussière, etc. dans le port USB peut provoquer des émissions de fumée ou un départ d'incendie.

REMARQUE

- Parfois, il peut y avoir une pause pendant la charge de l'USB.
- Lorsqu'un dispositif USB n'est pas en train d'être rechargé, retirez le dispositif USB du chargeur.

Le non-respect de cette consigne peut non seulement réduire la durée de vie de la batterie d'un périphérique USB, mais aussi peut engendrer des accidents inattendus.

- (1) Sélectionnez une méthode de charge
Selon la méthode de charge sélectionnée, soit la batterie est insérée dans le chargeur, ou le câble d'alimentation est branché dans une prise électrique.
 - Charger un dispositif USB à partir d'une prise électrique (**Fig. 2-a**)
 - Charger un dispositif USB et une batterie à partir d'une prise électrique (**Fig. 2-b**)
- (2) Connectez le câble USB. (**Fig. 3**)
Tirez sur le cache en caoutchouc et branchez fermement un câble USB disponible dans le commerce (compatible avec le dispositif à recharger) dans le port USB.
- (3) Lorsque la charge est terminée
 - Pour vérifier l'état de la charge, vérifiez le périphérique USB.
 - Débranchez le cordon d'alimentation de la prise électrique.
 - Placez le cache en caoutchouc sur le port USB.

ENTRETIEN ET VÉRIFICATION

1. Vérification des vis de fixation

Vérifier régulièrement toutes les vis de fixation et s'assurer qu'elles sont bien serrées. S'il advient qu'une vis se desserre, la resserrer immédiatement. Le fait de négliger ce point pourrait entraîner de graves dangers.

2. Nettoyage du chargeur

Quand le chargeur est sale, l'essuyer avec un chiffon sec et doux ou un chiffon imbibé d'eau savonneuse. Ne pas utiliser de solvant au chlore, d'essence ou de diluant, car ils font fondre les matières plastiques.

3. Après utilisation, ranger le chargeur

Quand il n'est pas utilisé, le chargeur doit être rangé dans un endroit sec et surélevé ou fermé à clef, c'est-à-dire hors de portée des enfants.

ATTENTION

Lors de l'utilisation et de l'entretien d'un outil électrique, respecter les règlements et les normes de sécurité en vigueur dans le pays en question.

REMARQUE

Par suite du programme permanent de recherche et de développement HiKOKI, ces spécifications peuvent faire l'objet de modifications sans avis préalable.

PRECAUZIONI PER LE OPERAZIONI GENERALI

1. Tenere pulita l'area di lavoro. Aree in disordine e banchi ingombri, invitano gli incidenti.
2. Evitare ambienti pericolosi. Non esporre gli utensili elettrici e il caricabatterie alla pioggia. Non usare gli utensili elettrici e il caricabatterie in luoghi umidi o bagnati. Tenere l'area di lavoro ben illuminata. Non usare mai gli utensili elettrici e il caricabatterie vicino a sostanze infiammabili o esplosive. Non usare gli utensili e il caricabatterie in presenza di gas o liquidi infiammabili.
3. L'apparecchio non deve essere utilizzato da persone (inclusi i bambini) con ridotte capacità fisiche, sensoriali o mentali oppure scarsa esperienza o conoscenza, se non in presenza di una supervisione o di istruzioni in merito all'uso dell'apparecchio fornite da una persona responsabile della loro sicurezza. I bambini devono essere sorvegliati per evitare che giochino con l'apparecchiatura.
4. Riporre il caricabatterie e gli utensili non utilizzati. Quando non utilizzati, il caricabatterie e gli utensili devono essere riposti in un luogo secco ed elevato o chiuso a chiave e comunque fuori dalla portata dei bambini. Sistemare gli utensili e il caricabatterie in luoghi con temperatura inferiore ai 40°C.
5. Non maltrattare il cavo. Non portare mai utensili per il cavo né tirare per togliere la spina dalla presa. Tenere il cavo lontano dal calore, dalle lame taglienti e da olio.
6. Quando il caricatore non viene usato, o quando si stanno svolgendo le operazioni di manutenzione ed ispezione, staccare il cavo della corrente del caricatore dalla presa AC.
7. Usare sempre il caricabatterie specificato, in modo da impedire incidenti.
8. Usare solo parti di ricambio originali HiKOKI.
9. Non usare gli utensili elettrici e il caricabatterie per impieghi diversi da quelli specificati nelle istruzioni per l'uso.
10. L'uso di ogni altro accessorio o dispositivo di attacco raccomandando in queste istruzioni di impiego o nel catalogo HiKOKI potrebbe causare danni personali.
11. Se il cavo di alimentazione è danneggiato, deve essere sostituito dal fabbricante o da un suo centro assistenza o da personale con simili qualifiche per evitare rischi. La riparazione deve essere fatta solamente da personale autorizzato. Il produttore non è responsabile per danni o incidenti causati da persone non autorizzate, né dell'eventuale utilizzo improprio dell'utensile.
12. Per ottenere l'integrità di funzionamento per la quale gli utensili e il caricabatterie sono stati concepiti, non togliere le protezioni e le viti installate.
13. Usare il caricabatterie sempre e solo al voltaggio specificato sulla targhetta.
14. Caricare sempre la batteria prima dell'uso.
15. Non usare mai batterie diverse da quelle specificate. Non collegare un elemento secco uguale, una batteria ricaricabile diversa da quella specificata o una batteria da automobile all'utensile elettrico.
16. Non usare trasformatori con alimentatori stabilizzati.
17. Non caricare la batteria da una fonte di alimentazione CC.
18. Caricare sempre in un ambiente al chiuso. Sia il caricabatterie che la batteria si surriscaldano durante la ricarica. Portare la batteria in un posto non esposto direttamente ai raggi solari e che sia ben ventilato.
19. Il disegno completo dello spaccato inserito su queste istruzioni di impiego dovrebbe essere utilizzato solo dal personale autorizzato.

PRECAUZIONI PER L'USO DEL CARICATORE

1. Caricare sempre a batteria a una temperatura ambiente compresa tra -10 e 40°C. Una temperatura inferiore a -10°C comporterà un sovraccarico con conseguente pericolo. La batteria non può essere ricaricata ad una temperatura superiore ai 40°C. La temperatura ideale è compresa fra i 20–25 gradi.
2. Non usare il caricatore in modo continuo. Quando un'operazione di ricarica è terminata, prima di iniziare una seconda, lasciare che il caricatore riposi per 15 minuti.
3. Non permettere che sostanze estranee entrino nel foro di collegamento della batteria ricaricabile.
4. Non smontare mai la batteria ricaricabile o il caricatore.
5. Non provocare mai dei corto-circuiti alla batteria ricaricabile. Il fenomeno provoca surriscaldamento e una sovracorrente elettrica. Può quindi causare ustioni o danni alla batteria.
6. Non gettare la batteria nel fuoco. Può esplodere.
7. Usando una batteria scarica, il caricatore può venir danneggiato.
8. Non appena la vita della batteria dopo le operazioni di ricarica diventa troppo breve per fini pratici, portare la batteria al negozio dove è stata acquistata. Non gettarla mai via.
9. Non inserire alcun oggetto nelle fessure di ventilazione del caricatore. Inserendo oggetti metallici o infiammabili nelle fessure di ventilazione, si possono causare facilmente delle scosse elettriche, o si può danneggiare il caricatore.

PRECAUZIONI PER IL COLLEGAMENTO DEL DISPOSITIVO USB

Quando si verifica un problema inaspettato, i dati contenuti in un dispositivo USB collegato a questo prodotto potrebbero risultare danneggiati o mancanti. Assicurarsi sempre di eseguire il backup di qualsiasi dato contenuto nel dispositivo USB prima dell'utilizzo con questo prodotto. Notare che la nostra azienda non si assume in alcun modo alcuna responsabilità per qualsiasi dato memorizzato nel dispositivo USB che risulti danneggiato o mancante, né per qualsiasi eventuale danno che possa verificarsi su un dispositivo collegato.

SPECIFICA

Modello	UC18YSL3
Voltaggio di carica	14,4 V – 18 V
Peso	0,6 kg

APPLICAZIONE

Per il caricamento della BATTERIA HiKOKI serie BSL14, BSL18.

RICARICA

Prima di utilizzare l'utensile elettrico, caricare la batteria nel seguente modo.

1. Collegare il cavo di alimentazione del caricatore a una presa CA.

Quando si collega la spina del caricatore ad una presa a muro, la spia dell'indicatore di ricarica lampeggia in rosso (ad intervalli di 1 secondo).

2. Inserire la batteria nel caricatore.

Inserire saldamente la batteria nel caricatore come mostrato in Fig. 1.

3. Carica

Quando si inserisce una batteria nel caricatore, la spia dell'indicatore di ricarica lampeggia in blu.

Quando la batteria è completamente carica, la spia dell'indicatore di ricarica si illumina in verde. (Vedere **Tabella 1**)

(1) Indicazione della spia di ricarica

Le indicazioni della spia dell'indicatore di ricarica vengono mostrate nella **Tabella 1**, a seconda delle condizioni del caricatore o della batteria ricaricabile.

Tabella 1

		Indicazioni della spia di ricarica		
Spia dell'indicatore di ricarica (ROSSO/BLU/VERDE/PORPORA)	Prima della ricarica	Lampeggia (ROSSO)	Si illumina per 0,5 secondi. Non si illumina per 0,5 secondi. (Spento per 0,5 secondi)	Collegato a una fonte di alimentazione
	Durante la ricarica	Lampeggia (BLU)	Si illumina per 0,5 secondi. Non si illumina per 1 secondo. (Spenta per 1 secondo)	Capacità della batteria inferiore al 50%
		Lampeggia (BLU)	Si illumina per 1 secondo. Non si illumina per 0,5 secondi. (Spento per 0,5 secondi)	Capacità della batteria inferiore all'80%
		Si illumina (BLU)	Si illumina stabilmente	Capacità della batteria superiore all'80%
	Carica completata	Si illumina (VERDE)	Si illumina stabilmente (Segnale acustico continuo: circa 6 secondi)	
	Surriscaldamento standby	Lampeggia (ROSSO)	Si illumina per 0,3 secondi. Non si illumina per 0,3 secondi. (Spento per 0,3 secondi)	Batteria surriscaldata. Impossibile ricaricare (la ricarica comincerà quando la batteria si raffredda).
	Carica impossibile	Lampeggia velocemente (PORPORA)	Si illumina per 0,1 secondi. Non si illumina per 0,1 secondi. (Spento per 0,1 secondi) (Segnale acustico intermittente: circa 2 secondi)	Malfunzionamento della batteria o del caricatore

(2) Informazioni sulle temperature e il tempo di ricarica della batteria ricaricabile

Le temperature e il tempo di ricarica sono indicati nella **Tabella 2**.

Tabella 2

Batteria		Caricatore	UC18YSL3	
Voltaggio di carica		V	14,4	18
Tipo di batteria			Li-ion	
Temperature di carica per le batterie			-10°C – 50°C	
Tempo di carica per la capacità della batteria, circa (A 20°C)				
1,3 Ah	min.		15 (4 celle)	15 (5 celle)
1,5 Ah	min.		15 (4 celle)	15 (5 celle)
2,0 Ah	min.		20 (4 celle)	20 (5 celle)
2,5 Ah	min.		25 (4 celle)	25 (5 celle)
3,0 Ah	min.		20 (8 celle)	20 (10 celle)
4,0 Ah	min.		26 (8 celle)	26 (10 celle)
5,0 Ah	min.		32 (8 celle)	32 (10 celle)

NOTA

Il tempo di carica può variare a seconda della temperatura ambiente e della tensione della fonte di alimentazione.

4. Scollegare il cavo di alimentazione del caricatore dalla presa CA.**5. Tenere saldamente il caricatore e estrarre la batteria.****NOTA**

Assicurarsi di estrarre la batteria dal caricatore dopo l'uso e quindi conservarla.

Informazioni riguardanti lo scaricamento dell'elettricità in caso di batterie nuove, ecc.
--

Poiché la sostanza chimica interna delle batterie nuove e delle batterie che non sono state usate per un lungo periodo di tempo non è attivata, lo scaricamento dell'elettricità potrebbe essere basso quando le si utilizza per la prima e la seconda volta. Questo è un fenomeno temporaneo, e il tempo necessario per la carica normale verrà ripristinato ricaricando la batteria per 2 – 3 volte.

Come fare in modo che le batterie durino più a lungo.
--

(1) Ricaricare le batterie prima che siano completamente scariche.

Quando si avverte che la potenza dell'utensile diventa più debole, smettere di utilizzare l'utensile e ricaricare la sua batteria. Se si continua l'uso dell'utensile e si esaurisce la corrente elettrica, la batteria può essere danneggiata e la sua durata diventerà più breve.

(2) Evitare di ricaricare ad alte temperature.

Una batteria ricaricabile si riscalda subito dopo l'uso. Se si ricarica una simile batteria subito dopo l'uso, la sua sostanza chimica interna si deteriorerà e la durata della batteria sarà ridotta. Lasciare la batteria e ricaricarla dopo che si è raffreddata per un po' di tempo.

ATTENZIONE

- Se la batteria viene caricata mentre è calda perché rimasta esposta a lungo alla luce solare diretta o immediatamente dopo l'uso, la spia dell'indicatore di ricarica del caricatore si accende per 0,3 secondi, non si accende per 0,3 secondi (spenta per 0,3 secondi). In questo caso, prima lasciar raffreddare la batteria e poi eseguire l'operazione di carica.
- Quando la spia dell'indicatore di ricarica lampeggia (ad intervalli di 0,2 secondi), controllare che non siano presenti oggetti estranei nel connettore della batteria del caricatore ed eventualmente rimuoverli. Se non sono presenti oggetti estranei, è probabile che la batteria o il caricatore non funzionino bene. Rivolgersi a un Centro di assistenza autorizzato.
- Poiché il micro computer incorporato impiega circa 3 secondi per confermare che la batteria caricata con l'UC18YSL3 sia stata estratta, attendere almeno 3 secondi prima di reinserirla per continuare il caricamento. Se la batteria viene reinserita entro 3 secondi, potrebbe non venire caricata correttamente.

COME RICARICARE UN DISPOSITIVO USB

ATTENZIONE

- Prima dell'uso, controllare il cavo di collegamento USB per eventuali difetti o danni. L'utilizzo di un cavo USB difettoso o danneggiato può causare emissione di fumo o incendio.
- Utilizzare un cavo USB di connessione lungo meno di 2 m.

- Quando il prodotto non è in uso, coprire la porta USB con la copertura in gomma. L'accumulo di polvere ecc. nella porta USB può causare emissione di fumo o incendio.

NOTA

- Ci potrebbe essere una pausa durante la ricarica USB.
- Quando un dispositivo USB non è in carica, rimuovere il dispositivo USB dal caricatore. La mancata osservanza di questa precauzione potrebbe non solo ridurre la durata di un dispositivo USB, ma anche causare incidenti imprevisi.

- (1) Selezionare un metodo di ricarica
A seconda del metodo di ricarica selezionato, la batteria viene inserita nel caricatore oppure il cavo di alimentazione viene inserito in una presa.
 - Ricarica di un dispositivo USB da una presa elettrica (**Fig. 2-a**)
 - Ricarica di un dispositivo USB e di una batteria da una presa elettrica (**Fig. 2-b**)
- (2) Collegare il cavo USB (**Fig. 3**)
Tirare all'indietro la copertura in gomma e collegare saldamente un cavo USB disponibile in commercio (adatto al dispositivo che si sta caricando) nella porta USB.
- (3) Al termine della ricarica
 - Per verificare lo stato della ricarica, controllare il dispositivo USB.
 - Scollegare il cavo di alimentazione dalla presa elettrica.
 - Posizionare la copertura in gomma sulla porta USB.

MANUTENZIONE ED ISPEZIONE**1. Ispezione delle viti di montaggio**

Ispezionare regolarmente le viti di montaggio e assicurarsi che siano ben fissate. Se una di queste dovesse essere allentata, riserrarla immediatamente. Si rischia in caso contrario di provocare incidenti pericolosi.

2. Pulizia del caricabatteria

Se il caricabatteria è sporco, pulirlo con un panno morbido e asciutto o con un panno inumidito con acqua e sapone. Non usare solventi cloridrici, benzina o diluenti per benzina, in quanto potrebbero deformare la plastica.

3. Ritirare il caricabatteria quando non è in uso

Quando non utilizzato, il caricabatteria deve essere riposto in un luogo secco ed elevato o chiuso a chiave e comunque fuori dalla portata dei bambini.

ATTENZIONE

Nell'uso e nella manutenzione degli utensili elettrici devono essere osservate le normative di sicurezza e i criteri prescritti in ciascun paese.

NOTA

A causa del continuo programma di ricerche e sviluppo della HiKOKI, le caratteristiche riportate in questo foglio sono soggette cambiamenti senza preventiva comunicazione.

ALGEMENE VPPRZORGEN IN HET GEBRUIK

1. Zorg voor een schone werkplek. Een rommelige werkplek of werkbank verhoogt de kans op ongelukken.
2. Vermijd gevaarlijke omgevingen. Stel het elektrisch gereedschap en de acculader niet bloot aan regen. Gebruik het elektrisch gereedschap en de acculader niet op vochtige of natte plaatsen. Zorg ervoor dat de werkplek goed verlicht is.
Gebruik het elektrisch gereedschap en de acculader niet in de buurt van ontvlambare of explosieve materialen.
Gebruik het elektrisch gereedschap en de acculader niet in de nabijheid van ontvlambare vloeistoffen of gassen.
3. Dit apparaat is niet bedoeld voor gebruik door personen (inclusief kinderen) met verminderde fysieke, zintuiglijke of mentale capaciteiten, of een gebrek aan ervaring en kennis, tenzij zij onder toezicht staan en onderricht hebben gekregen betreffende het gebruik van het apparaat van een persoon die verantwoordelijk is voor hun veiligheid.
Op kinderen moet strikt toezicht worden uitgeoefend om er zeker van te kunnen zijn dat ze niet met het gereedschap kunnen spelen.
4. Berg gereedschap dat niet wordt gebruikt netjes samen met de acculader op. Wanneer ze niet in gebruik zijn, moeten het gereedschap en de acculader worden bewaard op een droge, hoge of afgesloten plek - buiten bereik van kinderen. Bewaar het gereedschap en de acculader op een plek waar de temperatuur lager dan 40°C blijft.
5. Doe geen gekke dingen met het snoer. Draag de acculader niet aan het snoer en trek niet aan het snoer om de stekker uit het stopcontact te halen. Houd het snoer uit de buurt van warmte, olie en scherpe randen.
6. Wanneer de acculader niet in gebruik is of wordt onderhouden of geïnspecteerd, moet u de stekker van de acculader uit het stopcontact halen.
7. Om gevaar te vermijden moet u altijd de opgegeven acculader gebruiken.
8. Gebruik uitsluitend originele HiKOKI vervangingsonderdelen.
9. Gebruik elektrisch gereedschap en acculaders niet voor andere toepassingen dan die vermeld staan in de handleiding.
10. Om persoonlijk letsel te voorkomen, mag u uitsluitend de accessoires of hulpstukken gebruiken die worden aanbevolen in deze handleiding of in de HiKOKI catalogus.
11. Als het netsnoer beschadigd is, moet dit vervangen worden door de fabrikant of door de fabrikant erkend onderhoudspersoneel of iemand met vergelijkbare kwalificaties om gevaar te voorkomen.
Laat reparaties uitsluitend over aan een erkend servicecentrum. De fabrikant aanvaardt geen aansprakelijkheid voor enige schade of enig letsel veroorzaakt door reparatie door onbevoegden of door onoordeelkundig gebruik van het gereedschap.
12. Om de operationele integriteit van het elektrisch gereedschap en de acculader te waarborgen, mag u in geen geval schroeven of afdekkingen of andere onderdelen ervan verwijderen.
13. Gebruik de acculader altijd op het voltage dat staat aangegeven op het typeplaatje.
14. Laad de accu altijd op voor gebruik.
15. Gebruik geen andere accu dan de voorgeschreven accu. Gebruik geen gewone batterijen, of een andere oplaadbare batterij dan de voorgeschreven accu, of een auto-accu om het gereedschap van stroom te voorzien.
16. Gebruik geen transformator met een spanningsverhoger.

17. Laad de accu niet met de DC voeding.
18. Laad de accu altijd binnenshuis op. Omdat de acculader en de accu een beetje warm worden tijdens het opladen, moet u de accu opladen op een plek die niet blootstaat aan direct zonlicht, met een lage vochtigheid en een goede ventilatie.
19. Gebruik de onderdelentekening in deze handleiding uitsluitend voor service door een bevoegde persoon.

VOORZORGEN VOOR DE ACCULADER

1. Laad de accu op bij een omgevingstemperatuur van -10-40°C. Een temperatuur van minder dan -10°C zal overlading veroorzaken, hetgeen gevaarlijk is. De accu kan niet worden opgeladen bij een temperatuur van boven de 40°C.
De meest geschikte temperatuur voor het opladen is 20-25°C.
2. Gebruik de acculader niet continu.
Wacht ongeveer 15 minuten nadat u een accu hebt opgeladen voordat u begint met het opladen van een andere accu.
3. Voorkom dat stof of vuil in de aansluitopening van de accu terecht komt.
4. Demonteer de accu of acculader niet.
5. Voorkom kortsluiting van de accu.
Kortsluiten van de accu zal resulteren in een grote stroom en oververhitting. Dit zal resulteren in brandwonden en schade aan de accu.
6. Gooi de accu niet in het vuur.
Een brandende accu kan ontploffen.
7. Gebruiken van een accu die het eind van zijn levensduur heeft bereikt zal de acculader beschadigen.
8. Breng de accu naar de winkel waar deze gekocht werd, nadat deze na opladen onvoldoende kracht heeft voor praktisch gebruik. Gooi een accu die het eind van zijn levensduur heeft bereikt niet zomaar weg.
9. Steek nooit voorwerpen in de ventilatie-openingen van de acculader.
Als er voorwerpen of ontvlambaar materiaal in de ventilatie-openingen van de acculader wordt gestoken, kan dit resulteren in een elektrische schok of schade aan de acculader.

VOORZORGSMAATREGELEN AANSLUITING USB-APPARAAT

Wanneer een onverwacht probleem optreedt, kunnen de gegevens in een USB-apparaat, aangesloten op dit product, beschadigd raken of verloren gaan. Zorg er altijd voor dat er een back-up wordt gemaakt van gegevens op het USB-apparaat voor gebruik met dit apparaat.
Houd er rekening mee dat ons bedrijf geen enkele verantwoordelijkheid accepteert voor op een USB-apparaat opgeslagen gegevens die beschadigd of verloren zijn, noch voor schade dat zich voor kan doen aan een aangesloten apparaat.

TECHNISCHE GEGEVENS

Model	UC18YSL3
Oplaadspanning	14,4 V – 18 V
Gewicht	0,6 kg

TOEPASSING

Opladen van accu's uit de HIKOKI BATTERY BSL14, BSL18 serie.







2. **Steek de batterij in de acculader.**
Steek de accu stevig in de acculader zoals u kunt zien op **Afb. 1**.
 3. **Opladen**
Wanneer er een accu in de acculader wordt gedaan, zal het controlelampje blauw knipperen.
Wanneer de accu volledig is opgeladen, zal het controlelampje groen oplichten. (Zie **Tabel 1**)
- (1) Aanduiding van het controlelampje
De aanduidingen van het controlelampje zijn zoals aangegeven in **Tabel 1**, al naar gelang de toestand van de accu of de acculader.

OPLADEN

Voor het gebruik van het elektrisch gereedschap dient de accu als volgt opgeladen te worden.

1. **Sluit het netsnoer van de acculader aan op het stopcontact.**
Wanneer de stekker van de acculader verbonden wordt met een houder, zal het controlelampje rood knipperen (met tussenpozen van 1 seconde).

Tabel 1

Aanduidingen van het laadindicatielampje				
Laad indicatielamp (ROOD/ BLAUW/ GROEN/ PAARS)	Voor het opladen	Knippert (ROOD) 	Licht ongeveer 0,5 seconde op. Licht niet op ongeveer 0,5 seconde lang. (0,5 seconde lang uit)	Aansluiten op de stroombron.
	Tijdens het opladen	Knippert (BLAUW) 	Licht ongeveer 0,5 seconde op. Licht ongeveer 1 seconde niet op. (uit voor 1 seconde)	Batterijcapaciteit is onder de 50%
		Knippert (BLAUW) 	Licht ongeveer 1 seconde op. Licht niet op ongeveer 0,5 seconde lang. (0,5 seconde lang uit)	Batterijcapaciteit is onder de 80%
	Opladen klaar	Licht op (BLAUW) 	Blijft branden	Batterijcapaciteit is meer dan 80%
		Licht op (GROEN) 	Blijft branden (Continu zoemer geluid: ongeveer 6 seconden)	
	Oververhitting uit (standby)	Knippert (ROOD) 	Licht ongeveer 0,3 seconde op. Licht niet op ongeveer 0,3 seconde lang. (0,3 seconde lang uit)	De accu is oververhit. De accu kan niet opgeladen worden. (Het opladen wordt hervat wanneer de accu is afgekoeld).
	Opladen onmogelijk	Knippert snel (PAARS) 	Licht ongeveer 0,1 seconde op. Licht ongeveer 0,1 seconde niet op. (0,1 seconde lang uit) (Intermitterend zoemer geluid: ongeveer 2 seconden)	Er is iets mis met de accu of met de acculader

- (2) Met betrekking tot de temperaturen en oplaadtijd van de oplaadbare batterij
De temperaturen en bijbehorende oplaattijden worden gegeven in **Tabel 2**.

Tabel 2

Accu		Acculader	UC18YSL3	
Oplaadspanning		V	14,4	18
Type batterij			Li-ion	
Geschikte temperatuur voor het opladen			-10°C – 50°C	
Oplaadtijd voor accucapaciteit, ca. (bij 20°C)				
1,3 Ah	min.		15 (4 cellen)	15 (5 cellen)
1,5 Ah	min.		15 (4 cellen)	15 (5 cellen)
2,0 Ah	min.		20 (4 cellen)	20 (5 cellen)
2,5 Ah	min.		25 (4 cellen)	25 (5 cellen)
3,0 Ah	min.		20 (8 cellen)	20 (10 cellen)
4,0 Ah	min.		26 (8 cellen)	26 (10 cellen)
5,0 Ah	min.		32 (8 cellen)	32 (10 cellen)

Nederlands

OPMERKING

De oplaadtijd hangt mede af van de omgevingstemperatuur en het voltage van de stroombron.

4. Haal de stekker van het netsnoer van de acculader uit het stopcontact.

5. Houd de acculader stevig vast en trek de accu eruit.

OPMERKING

U moet de accu na het laden uit de acculader halen en op een veilige plek bewaren.

Betreffende elektrisch ontladen in het geval van nieuwe batterijen, enz.

Als de chemische substantie van nieuwe batterijen en batterijen die niet gedurende een lange periode niet zijn gebruikt niet geactiveerd is, zal de stroomopbrengst mogelijk niet laag zijn het eerste en tweede gebruik. Dit is een tijdelijk fenomeen en de normale tijd benodigd voor het opladen zal worden hersteld door de batterijen 2 – 3 keer op te laden.

De gebruiksduur van de batterijen verlengen.

- (1) Laad de batterijen op voordat ze volledig uitgeput raken. Wanneer u merkt dat de kracht van het gereedschap zwakker wordt, stop het gebruik van het gereedschap dan en laad de batterij op. Als u het gereedschap blijft gebruiken en de elektrische voeding uitput, kan de batterij beschadigd raken en wordt zal de levensduur verminderen.
- (2) Vermijd opladen bij hoge temperaturen. Een oplaadbare batterij zal direct na gebruik heet zijn. Als een dergelijke batterij direct na gebruik wordt opgeladen, zal de inwendige chemische substantie verslechteren en zal de levensduur van de batterij afnemen. Laat de batterij en laad deze op nadat het een tijdje is afgekoeld.

LET OP

- Als de accu wordt opgeladen terwijl deze warm is omdat de accu langere tijd op een plaats lag die werd blootgesteld aan direct zonlicht of omdat de accu zojuist is gebruikt, kan het controlelampje van de acculader 0,3 seconde lang oplichten, dan 0,3 seconde niet oplichten (0,3 seconde uit). In dat geval moet u de accu eerst laten afkoelen voordat u met opladen begint.
- Wanneer het controlelampje snel knippert (elke 0,2 seconde), moet u controleren of er verontreinigingen zijn in de accu-aansluiting van de acculader en deze verwijderen als dat het geval is. Als er geen verontreinigingen zijn, is het mogelijk dat de accu of de acculader defect is. Breng deze dan naar een officieel servicecentrum.
- Aangezien de ingebouwde microcomputer ongeveer 3 seconden nodig heeft om vast te stellen dat de accu die met de UC18YSL3 wordt opgeladen eruit is genomen, moet u minimaal 3 seconden wachten voordat u de accu opnieuw in de acculader plaatst om het opladen te hervatten. Als u de accu terugplaatst voordat er 3 seconden zijn verstreken, is het mogelijk dat de accu niet correct wordt opgeladen.

HOE MOET JE EEN USB TOESTEL OPLADEN

WAARSCHUWING

- Voor gebruik, controleer de verbonden USB kabel voor enige defecten of beschadigingen. Bij gebruik van een kapotte of beschadigde USB kabel kan er rook uitstoot of ontbranding ontstaan.
- Gebruik een USB-kabel aansluiting van minder dan 2 meter.

- Wanneer het product niet wordt gebruikt, bedek de USB poort dan met de rubberen bedekking. Ophoping van stof etc. in de USB poort kan rook uitstoot of ontbranding veroorzaken.

OPMERKING

- Er kan een soms een pauze zijn gedurende het opladen van de USB.
- Wanneer een USB apparaat niet wordt opgeladen, verwijder het USB apparaat van de oplader. Doet u dit niet, dan kan de levensduur van de batterij afnemen, maar dit kan ook onverwachte ongelukken als gevolg hebben.

- (1) Selecteer een oplaad methode
Afhankelijk van de oplaad methode die geselecteerd wordt, zal de batterij in de lader worden gelaatst of zal het netsnoer in het stopcontact worden gedaan.
 - Een USB-apparaat opladen vanuit een stopcontact (Afb. 2-a)
 - Een USB-apparaat en batterij opladen vanuit een stopcontact (Afb. 2-b)
- (2) Sluit de USB kabel aan. (Afb. 3)
Trek de rubberen afdekking naar achteren en sluit een commercieel verkrijgbare USB kabel (geschikt voor het apparaat dat je wilt opladen) stevig aan op de USB poort.
- (3) Wanneer het opladen is voltooid
 - Om de oplaadstatus te controleren, controleer dan het USB apparaat.
 - Trek de stekker van het netsnoer uit het stopcontact.
 - Plaats de rubber afdekking over de USB-poort.

ONDERHOUD EN INSPECTIE

1. Inspectie van bevestigingsschroeven

Controleer alle bevestigingsschroeven regelmatig en zorg ervoor dat ze goed aangedraaid zijn. Draai los zittende schroeven onmiddellijk vast. Doet u dit niet, dan kunnen ernstige gevaren het gevolg zijn.

2. Reinigen van de acculader

Wanneer de acculader vuil is, veegt u deze af met een zachte, droge doek of een doek bevochtigd met een zeepsopje. Gebruik geen chemische middelen zoals chloor, of vloeistoffen zoals benzine of ververdunner, want deze kunnen het plastic vervormen of zelfs smelten.

3. Berg de lader op wanneer u hem niet gebruikt

Wanneer hij niet in gebruik is, moet de acculader worden bewaard op een droge, hoge of afgesloten plek - buiten bereik van kinderen.

LET OP

Bij gebruik en onderhoud van elektrisch gereedschap dienen de in het land waar u zich bevindt geldende veiligheidsregelgeving en veiligheidsstandaarden stipt te worden opgevolgd.

OPMERKING

Op grond van het voortdurende research en ontwikkelingsprogramma van HiKOKI kunnen de hierin genoemde technische gegevens zonder voorafgaande kennisgeving worden gewijzigd.

PRECAUCIONES DE FUNCIONAMIENTO GENERALES

- Mantenga limpia la zona de trabajo. Las zonas y los bancos de trabajo desordenados aumentan la posibilidad de que se produzca un accidente.
- Evite entornos peligrosos. No exponga las herramientas eléctricas ni el cargador a la lluvia. No utilice las herramientas eléctricas ni el cargador en lugares húmedos. Mantenga la zona de trabajo bien iluminada. No utilice nunca las herramientas eléctricas ni el cargador cerca de materiales inflamables o explosivos. No utilice la herramienta ni el cargador en presencia de líquidos o gases inflamables.
- Este dispositivo no está diseñado para ser utilizado por personas (incluidos niños) con capacidades físicas, sensoriales o mentales reducidas, ni con falta de experiencia ni conocimientos, a menos que hayan recibido supervisión o instrucciones relativas al uso del dispositivo por parte de una persona responsable de su seguridad. Los niños deberán permanecer bajo supervisión para asegurarse de que no juegan con el dispositivo.
- Guarde las herramientas y el cargador cuando no estén en uso. Cuando no estén en uso, las herramientas y el cargador deben guardarse en lugares secos, en alturas o bajo llave, fuera del alcance de los niños. Guarde las herramientas y el cargador en un lugar en el que la temperatura sea inferior a 40 °C.
- No realice un uso indebido del cable de alimentación. No transporte el cargador nunca por el cable de alimentación, ni lo desconecte del receptáculo. Mantenga el cable de alimentación lejos del calor, el aceite y los bordes afilados.
- Cuando el cargador no esté en uso o cuando se esté revisando y realizando en él tareas de mantenimiento, desconecte el cable de alimentación del cargador de la toma de corriente.
- Para evitar situaciones de peligro, utilice siempre únicamente el cargador especificado.
- Utilice solo piezas de repuesto originales de HiKOKI.
- No utilice las herramientas eléctricas ni el cargador para aplicaciones que no sean las indicadas en las Instrucciones de manejo.
- Con el fin de evitar lesiones personales, utilice únicamente los accesorios o acoplamientos recomendados en estas instrucciones de manejo o en el catálogo de HiKOKI.
- Si el cable de alimentación se encuentra dañado, deberá sustituirlo el fabricante, su agente de servicio técnico o una persona con una cualificación similar, con el fin de evitar un peligro. Solo el centro de servicio técnico autorizado debe efectuar reparaciones. El fabricante no se responsabilizará de daños o lesiones físicas provocadas por reparaciones realizadas por personas no autorizadas o por una manipulación incorrecta de la herramienta.
- Con el fin de garantizar la integridad operativa de las herramientas eléctricas y el cargador, no retire las cubiertas instaladas ni los tornillos.
- Utilice siempre el cargador a la tensión especificada en la placa de características.
- Cargue la batería siempre antes de usarla.
- No utilice nunca una batería que no sea la especificada. No conecte una célula seca convencional, una batería recargable que no sea la especificada ni una batería de coche para transmitir alimentación a la herramienta eléctrica.
- No utilice transformadores que contengan un sobrealimentador.

- No cargue la batería desde una fuente de alimentación de CC.
- Realice la carga siempre en interior. Como el cargador y la batería aumentan ligeramente de temperatura durante el proceso de carga, cargue la batería en un lugar que no se encuentre expuesto a la luz solar directa, en el que la humedad sea reducida y que esté bien ventilado.
- Utilice el diagrama de montaje detallado de estas instrucciones de manejo solo para tareas de servicio técnico autorizadas.

PRECAUCIONES DEL CARGADOR

- Cargue siempre la batería a una temperatura ambiente que oscile entre los -10 y los 40 °C. Las temperaturas inferiores a -10 °C provocarán un exceso de carga, situación que resulta peligrosa. La batería no puede cargarse a temperaturas superiores a los 40 °C. La temperatura de carga idónea es entre los 20 y 25 °C.
- No utilice el cargador de forma continua. Cuando finalice una carga, deje el cargador sin uso durante unos 15 minutos antes de la siguiente carga de la batería.
- No deje que entren sustancias extrañas por el orificio de conexión de la batería recargable.
- No desmonte nunca la batería recargable ni el cargador.
- No cortocircuite nunca la batería recargable. Cortocircuitar la batería provocará tensión eléctrica muy elevada y sobrecalentamiento. Derivará en quemaduras o en daños a la batería.
- No arroje la batería al fuego. Si la batería se quema puede explotar.
- El uso de una batería agotada dañará el cargador.
- Lleve la batería al establecimiento de compra original en caso de que la duración de la batería recargable sea reducida al usarse. No tire la batería descargada.
- No inserte objetos en las ranuras de ventilación del cargador. La inserción de objetos metálicos o inflamables en dichas ranuras puede provocar descargas eléctricas o daños en el cargador.

PRECAUCIONES DE CONEXIÓN DEL DISPOSITIVO USB

Cuando se produce un problema inesperado, los datos en un dispositivo USB conectado a este producto podrían dañarse o perderse. Asegúrese siempre de realizar una copia de seguridad de los datos contenidos en el dispositivo USB antes de su uso con este producto. Tenga en cuenta que nuestra compañía no acepta ninguna responsabilidad por los datos almacenados en el dispositivo USB que se hayan dañado o perdido, ni por ningún daño que pudiera sufrir un dispositivo conectado.

ESPECIFICACIÓN

Modelo	UC18YSL3
Tensión de carga	14,4 V – 18 V
Peso	0,6 kg

APLICACIÓN

Para la carga de baterías HiKOKI serie BSL14, BSL18.

NOTA

El tiempo de carga puede variar según la temperatura ambiente y la tensión de la fuente de alimentación.

4. Desconecte el cable de alimentación del cargador de la toma de corriente.**5. Sostenga el cargador con firmeza y saque la batería.****NOTA**

Asegúrese de extraer la batería del cargador después de usarlo y, a continuación, guárdelo.

Sobre la descarga eléctrica en caso de baterías nuevas, etc.

Ya que la sustancia química interna de las baterías nuevas y las baterías que no se han utilizado durante mucho tiempo no está activada, la descarga eléctrica puede ser inferior cuando se utilicen por primera y segunda vez. Este fenómeno es temporal, y el tiempo normal requerido para la recarga se restablecerá recargando las baterías 2 – 3 veces.

Cómo hacer que las baterías duren más.

- (1) Recargue las baterías antes de que se gasten completamente. Cuando sienta que la energía de la herramienta se debilita, detenga inmediatamente la herramienta y recargue su batería. Si continúa utilizando la herramienta y gasta la corriente eléctrica, la batería podría resultar dañada y su vida útil se acortará.
- (2) Evite realizar la recarga a altas temperaturas. Una batería recargable se calentará inmediatamente después de su uso. Si tal batería se recarga inmediatamente después de su uso, su sustancia química interna se deteriorará, y la vida útil de la batería se acortará. Deje la batería y recárguela después de que se haya enfriado un rato.

PRECAUCIÓN

- Si la batería se carga cuando está caliente porque ha permanecido durante un periodo de tiempo prolongado en un lugar expuesto a la luz directa del sol o porque la batería acaba de utilizarse, el testigo indicador de carga se enciende durante 0,3 segundos, no se enciende durante 0,3 segundos (apagada durante 0,3 segundos). En ese caso, deje primero que se enfríe la batería y, a continuación, inicie la carga.
- Cuando el testigo indicador de carga parpadea (en intervalos de 0,2 segundos), compruebe y extraiga los objetos extraños del conector del cargador de la batería. Si no hay objetos extraños, es probable que la batería o el cargador funcionen incorrectamente. Llévelo a su Centro de servicio técnico autorizado.
- Como el microordenador incorporado tarda unos tres segundos en confirmar que la batería que se está cargando con el UC18YSL3 se ha retirado, espere como mínimo tres segundos antes de volver a introducirla para continuar con la carga. Si la batería vuelve a introducirse antes de que transcurran tres segundos, puede que no se cargue correctamente.

NOTA

- Podría haber una pausa ocasional durante la recarga USB.
- Cuando no se esté cargando un dispositivo USB, retire el dispositivo USB del cargador. De lo contrario, podría no solo reducir la vida de la batería de un dispositivo USB, pero también podría ocasionar accidentes imprevistos.

- (1) Seleccione un método de carga. Dependiendo del método de carga seleccionado, tanto si la batería se ha insertado en el cargador o si el cable de alimentación está enchufado a una toma de corriente.
 - Cargar un dispositivo USB desde una toma de corriente eléctrica (**Fig. 2-a**)
 - Cargar un dispositivo USB y su batería desde una toma de corriente eléctrica (**Fig. 2-b**)
- (2) Conecte el cable USB. (**Fig. 3**) Retire la cubierta de goma y enchufe con firmeza un cable USB disponible en comercios (apropiado para el dispositivo que se está cargando) en el puerto USB.
- (3) Cuando se haya completado la carga
 - Para verificar el estado de carga, compruebe el dispositivo USB.
 - Desenchufe el cable de alimentación de la toma de alimentación eléctrica.
 - Coloque la cubierta de goma sobre el puerto USB.

MANTENIMIENTO E INSPECCIÓN

- 1. Inspección de los tornillos de montaje**
Inspeccione con regularidad todos los tornillos de montaje y asegúrese de que estén bien apretados. Si hay algún tornillo suelto, apriételo inmediatamente. No hacerlo podría provocar riesgos graves.
- 2. Limpieza del cargador**
Cuando el cargador esté sucio, límpielo con un paño seco y suave o con un paño humedecido en agua jabonosa. No utilice disolventes clóricos, gasolina o disolventes para pinturas ya que estos deforman los materiales plásticos.
- 3. Guarde el cargador cuando no lo use**
Cuando no esté en uso, el cargador debe guardarse en lugares secos, en alturas o bajo llave, fuera del alcance de los niños.

PRECAUCIÓN

En el manejo y el mantenimiento de las herramientas eléctricas, se deberán observar las normas y reglamentos vigentes en cada país.

NOTA

Debido al programa continuo de investigación y desarrollo de HIKOKI, estas especificaciones están sujetas a cambio sin previo aviso.

CÓMO RECARGAR EL DISPOSITIVO USB**ADVERTENCIA**

- Antes de usar, compruebe el cable de conexión USB en busca de cualquier defecto o daño. Usar un cable USB defectuoso o dañado puede provocar emisiones de humo o incendios.
- Utilice un cable de conexión USB de menos de 2 m.
- Cuando no se está usando el producto, cubra el puerto USB con la cubierta de goma. Acumulación de polvo, etc. en el puerto USB puede provocar emisiones de humo o incendios.

PRECAUÇÕES GERAIS DE UTILIZAÇÃO

1. Mantenha a área de trabalho limpa. As áreas e as bancadas cheias de material são propensas a acidentes.
2. Evite um ambiente perigoso. Não exponha as ferramentas elétricas e o carregador à chuva. Não utilize as ferramentas elétricas e o carregador em locais húmidos. E mantenha a área de trabalho bem iluminada. Nunca utilize as ferramentas elétricas e o carregador próximo de materiais inflamáveis ou explosivos. Não utilize a ferramenta e o carregador na presença de líquidos ou gases inflamáveis.
3. Este aparelho não se destina a utilização por pessoas (incluindo crianças) com capacidades físicas, sensoriais ou mentais reduzidas ou falta de experiência e conhecimento, a menos que lhes tenha sido dada supervisão ou instruções relativamente à utilização do aparelho por uma pessoa responsável pela sua segurança. As crianças devem ser supervisionadas para garantir que não brincam com o aparelho.
4. Armazene as ferramentas e o carregador. Quando não estão em utilização, as ferramentas e o carregador devem ser armazenados num local seco, alto ou trancado — fora do alcance das crianças. Armazene as ferramentas e o carregador num local cuja temperatura é inferior a 40°C.
5. Não abuse do fio. Nunca transporte o carregador pelo fio nem puxe o fio para desligar da tomada. Mantenha o fio afastado do calor, óleo e extremidades afiadas.
6. Quando o carregador não é utilizado ou durante uma manutenção ou inspeção, desligue o cabo de alimentação do carregador da tomada.
7. Para evitar perigos, utilize sempre o carregador especificado.
8. Utilize apenas peças sobresselentes genuínas da HiKOKI.
9. Não utilize as ferramentas elétricas e o carregador para aplicações que não aquelas especificadas nas instruções de utilização.
10. Para evitar ferimentos pessoais, utilize apenas os acessórios recomendados nestas instruções de utilização ou no catálogo da HiKOKI.
11. Se o cabo de alimentação estiver danificado, tem de ser substituído pelo fabricante ou o seu agente de assistência ou uma pessoa igualmente qualificada de modo a evitar um perigo. As reparações só devem ser efetuadas por um centro de assistência autorizado. O fabricante não será responsável por quaisquer danos ou ferimentos causados pela reparação por pessoas não autorizadas ou pela má utilização da ferramenta.
12. Para garantir a integridade operacional das ferramentas elétricas e do carregador, não remova as tampas instaladas ou parafusos.
13. Utilize sempre o carregador à tensão especificada na placa de identificação.
14. Carregue sempre a bateria antes da utilização.
15. Nunca utilize uma bateria que não a bateria especificada. Não ligue uma célula seca, uma bateria recarregável que não aquela especificada ou a bateria de um carro à ferramenta elétrica.
16. Não utilize um transformador com um booster.
17. Não carregue a bateria com uma fonte de alimentação CC.
18. Carregue sempre no interior. Uma vez que o carregador e a bateria aquecem ligeiramente durante o carregamento, carregue a bateria num local não exposto à luz solar direta; onde a humidade é baixa e a ventilação é boa.

19. Utilize a imagem expandida do conjunto nestas instruções de utilização apenas para assistência autorizada.

PRECAUÇÕES PARA O CARREGADOR

1. Carregue sempre a bateria a uma temperatura ambiente de -10-40°C. Uma temperatura inferior a -10°C vai resultar num carregamento excessivo, algo perigoso. A bateria não pode ser carregada a uma temperatura superior a 40°C. A temperatura mais adequada para carregamento é 20-25°C.
2. Não utilize o carregador continuamente. Quando o carregamento está concluído, pouse o carregador durante cerca de 15 minutos antes do próximo carregamento de uma bateria.
3. Não permita a entrada de substâncias estranhas no orifício de ligação da bateria recarregável.
4. Nunca desmonte a bateria recarregável ou o carregador.
5. Nunca provoque um curto-circuito na bateria recarregável. Provocar um curto-circuito na bateria vai causar uma corrente elétrica e aquecimento excessivos. Resulta em queimaduras ou danos na bateria.
6. Não elimine a bateria num fogo. Se a bateria for queimada, pode explodir.
7. Utilizar uma bateria descarregada vai danificar o carregador.
8. Leve a bateria à loja onde a comprou assim que autonomia da bateria após o carregamento for demasiado curta para uma utilização prática. Não elimine a bateria gasta.
9. Não introduza objetos nas ranhuras de ventilação de ar do carregador. Introduzir objetos metálicos ou inflamáveis nas ranhuras de ventilação de ar do carregador vai resultar em riscos de choques elétricos ou danos no carregador.

PRECAUÇÕES DE CONEXÃO DO DISPOSITIVO USB

Quando ocorrer um problema inesperado, os dados num dispositivo USB ligado a este produto poderão ser corrompidos ou perdidos. Certifique-se sempre de que faz uma cópia de segurança de quaisquer dados incluídos no dispositivo USB antes da utilização com este produto. Tenha em conta que a nossa empresa não se responsabiliza por quaisquer dados armazenados num dispositivo USB que seja corrompido ou perdido, nem por qualquer dano que possa ocorrer a um dispositivo ligado.

ESPECIFICAÇÕES

Modelo	UC18YSL3
Tensão de carregamento	14,4 V – 18 V
Peso	0,6 kg

APLICAÇÃO

Para carregar a BATERIA HiKOKI série BSL14, BSL18.

CARREGAMENTO

Antes de utilizar a ferramenta elétrica, carregue a bateria da seguinte forma.

1. Ligue o cabo de alimentação do carregador à tomada.

Ao ligar a ficha do carregador a uma tomada, a luz do indicador de carga pisca a vermelho (Em intervalos de 1 segundo).

2. Introduza a bateria no carregador.

Introduza firmemente a bateria no carregador conforme mostrado na Fig. 1.

3. Carregamento







Ao introduzir uma bateria no carregador, a luz do indicador de carga pisca a azul.

Quando a bateria fica completamente carregada, a luz indicadora de carga acende a verde. (Consulte a Tabela 1)

(1) Indicação de luz do indicador de carga

As indicações da luz do indicador de carga serão aquelas mostradas na Tabela 1, de acordo com o estado do carregador ou da bateria recarregável.

Tabela 1

Indicações da luz do indicador de carga				
Luz do indicador de carga (VERMELHO / AZUL / VERDE / ROXO)	Antes do carregamento	Pisca (VERMELHO) 	Acende-se durante 0,5 segundos. Não se acende durante 0,5 segundos. (desliga-se durante 0,5 segundos)	Ligado à fonte de alimentação
	Durante o carregamento	Pisca (AZUL) 	Acende-se durante 0,5 segundos. Não se acende durante 1 segundo. (desligado durante 1 segundo)	Capacidade da bateria inferior a 50%
		Pisca (AZUL) 	Acende-se durante 1 segundo. Não se acende durante 0,5 segundos. (desliga-se durante 0,5 segundos)	Capacidade da bateria inferior a 80%
		Acende-se (AZUL) 	Acende-se de forma fixa	Capacidade da bateria superior a 80%
	Carregamento concluído	Acende-se (VERDE) 	Acende-se de forma fixa (Aviso sonoro contínuo: cerca de 6 segundos)	
	Sobreaquecimento espera	Pisca (VERMELHO) 	Acende-se durante 0,3 segundos. Não se acende durante 0,3 segundos. (desliga-se durante 0,3 segundos)	Bateria sobreaquecida. Não é possível carregar. (O carregamento inicia quando a bateria arrefecer).
	Carregamento impossível	Tremeluz (ROXO) 	Acende-se durante 0,1 segundos. Não se acende durante 0,1 segundos. (desliga-se durante 0,1 segundos) (Aviso sonoro intermitente: cerca de 2 segundos)	Avaria na bateria ou no carregador

(2) Em relação às temperaturas e ao tempo de carregamento da bateria recarregável
As temperaturas e o tempo de carregamento serão aqueles mostrados na Tabela 2.

Tabela 2

Bateria		Carregador	UC18YSL3	
Tensão de carregamento		V	14,4	18
Tipo de bateria			Li-ion	
Temperaturas às quais a bateria pode ser recarregada			-10°C – 50°C	
Tempo de carregamento para capacidade da bateria, aprox. (A 20°C)				
1,3 Ah	mín.		15 (4 células)	15 (5 células)
1,5 Ah	mín.		15 (4 células)	15 (5 células)
2,0 Ah	mín.		20 (4 células)	20 (5 células)
2,5 Ah	mín.		25 (4 células)	25 (5 células)
3,0 Ah	mín.		20 (8 células)	20 (10 células)
4,0 Ah	mín.		26 (8 células)	26 (10 células)
5,0 Ah	mín.		32 (8 células)	32 (10 células)

Português

NOTA

O tempo de recarregamento pode variar conforme a temperatura ambiente e a tensão da fonte de alimentação.

4. Desligue o cabo de alimentação do carregador da tomada.

5. Segure bem o carregador e retire a bateria.

NOTA

Certifique-se de que retira a bateria do carregador após a utilização e, de seguida, guarde-a.

Sobre descarga elétrica no caso de baterias novas, etc.

Como a substância química interna das baterias novas e baterias que não tenham sido utilizadas por um longo período não está ativada, pode haver uma pequena descarga elétrica ao usá-las pela primeira e segunda vez. Este fenómeno é temporário e o tempo normal requerido para a recarga será restabelecido depois de recarregar a bateria 2 – 3 vezes.

Como prolongar a vida útil das baterias.

- (1) Recarregar as baterias antes de elas ficarem completamente descarregadas.
Quando sentir que a potência da ferramenta se torna mais fraca, pare de usar a ferramenta e recarregue a respetiva bateria. Se continuar a usar a ferramenta e gastar completamente a corrente elétrica, a bateria pode ficar danificada e sua vida torna-se mais curta.
- (2) Evite recarregar a altas temperaturas.
Uma bateria recarregável fica quente imediatamente depois do uso. Se uma bateria nesse estado for recarregada imediatamente depois de ter sido usada, a sua substância química interna deteriora-se e sua vida útil diminui. Deixe a bateria descansar e recarregue-a somente depois que ela ter arrefecido durante algum tempo.

PRECAUÇÃO

- Se a bateria for carregada enquanto está quente porque foi deixada durante um longo período de tempo num local sujeito a luz solar direta ou porque a bateria foi utilizada recentemente, a luz do indicador de carga do carregador acende-se durante 0,3 segundos e não se acende durante 0,3 segundos (desliga-se durante 0,3 segundos). Nesse caso, deixe primeiro a bateria arrefecer e, de seguida, inicie o carregamento.
- Quando a luz do indicador de carga tremeluz a vermelho (em intervalos de 0,2 segundos), procure e retire quaisquer objetos estranhos no conector de bateria do carregador. Se não houver qualquer objeto estranho, é provável que a bateria ou o carregador estejam avariados. Dirija-se ao centro de assistência autorizado.
- Uma vez que o microcomputador integrado demora cerca de 3 segundos a confirmar que a bateria a ser carregada com o UC18YSL3 é retirada, aguarde no mínimo 3 segundos antes de voltar a introduzi-la para continuar o carregamento. Se a bateria for novamente introduzida no espaço de 3 segundos, esta pode não ser carregada adequadamente.

- Quando o produto não está a ser usado, cubra a porta USB com a cobertura de borracha.
A acumulação de pó, etc., na porta USB pode causar emissão de fumo ou incêndio.

NOTA

- Poderá haver uma pausa ocasional durante o recarregamento USB.
- Quando um dispositivo USB não estiver a ser carregado, remova o dispositivo USB do carregador. Caso contrário, poderá não só reduzir o tempo de vida da bateria do dispositivo USB mas também resultar em acidentes inesperados.

- (1) Selecione um método de carregamento
Dependendo do método de carregamento selecionado, a bateria está inserida no carregador ou o cabo de alimentação está ligado a uma tomada.
 - Carregamento de um dispositivo USB a partir de uma tomada elétrica (**Fig. 2-a**)
 - Carregamento de um dispositivo USB e bateria a partir de uma tomada elétrica (**Fig. 2-b**)
- (2) Ligue o cabo USB. (**Fig. 3**)
Puxe a cobertura de borracha e ligue firmemente um cabo USB disponível comercialmente (apropriado ao dispositivo a ser carregado) à porta USB.
- (3) Quando o carregamento está concluído
 - Para verificar o estado da carga, verifique o dispositivo USB.
 - Desligue o cabo de alimentação da tomada elétrica.
 - Coloque a cobertura de borracha sobre a porta USB.

MANUTENÇÃO E INSPEÇÃO

1. Inspeccionar os parafusos de montagem

Inspeccione regularmente todos os parafusos de montagem e certifique-se de que estão bem apertados. Caso algum parafuso esteja solto, reaperte-o imediatamente. Caso contrário, pode resultar em ferimentos graves.

2. Limpeza do carregador

Quando o carregador estiver manchado, limpe com um pano suave e seco ou um pano humedecido em água com sabão. Não utilize solventes clorídricos, gasolina ou diluentes, uma vez que derretem plásticos.

3. Armazenamento do carregador

Quando não é utilizado, o carregador deve ser armazenado num local seco, alto ou trancado — fora do alcance das crianças.

PRECAUÇÃO

Na operação e na manutenção das ferramentas elétricas, devem-se observar as normas de segurança e os padrões prescritos por cada país.

NOTA

Devido ao programa contínuo de pesquisa e desenvolvimento da HiKOKI, as especificações aqui contidas estão sujeitas a mudanças sem aviso prévio.

COMO RECARREGAR O DISPOSITIVO USB

AVISO

- Antes de usar, verifique se o cabo USB ligado tem algum defeito ou dano.
Usar um cabo USB defeituoso ou danificado pode causar emissão de fumo ou incêndio.
- Use um cabo de conexão USB com menos de 2 m.

ALLMÄNNA FÖRSIKTIGHETSÅTGÄRDER VID ANVÄNDNING

- Håll arbetsplatsen ren. Röriga arbetsplatser och bänkar inbjuder till olyckor.
- Undvik farliga miljöer. Utsätt inte elektriska verktyg och laddare för regn. Använd inte elektriska verktyg på fuktiga eller våta platser. Och håll arbetsplatsen väl belyst.
- Använd aldrig elektriska verktyg och laddare nära lättantändliga eller explosiva material. Använd inte verktyg och laddare nära lättantändliga vätskor eller gaser.
- Denna utrustning är inte avsedd att användas av personer (inklusive barn) med minskade fysiska, sinnes eller mentala kapaciteter eller personer som saknar erfarenhet om de inte är under överseende eller fått instruktioner om hur man använder apparaten av en person som ansvarar för deras säkerhet. Barn ska övervakas för att se till att de inte leker med utrustningen.
- Förvara verktyg som inte används och laddare. När de inte används ska verktyg och laddare förvaras på en torr, hög eller låst plats — utom räckhåll för barn. Förvara verktyg och laddare på en plats där temperaturen inte överskrider 40°C.
- Misshandla inte sladden. Bär aldrig laddaren i sladden eller ryck i den för att koppla loss den från nätuttaget. Håll sladden borta från värme, olja eller skarpa kanter.
- När laddaren inte används eller när den underhålls och inspekteras, koppla bort laddarens sladd från nätuttaget.
- För att undvika fara, använd endast angiven laddare.
- Använd endast HiKOKI original utbytesdelar.
- Använd aldrig elektriska verktyg och laddare för applikationer andra än de angivna i bruksanvisningarna.
- För att undvika personskador, använd endast tillbehör och tillsatser som rekommenderas i dessa bruksanvisningar eller i HiKOKI-katalogen.
- Om medföljande sladd är skadad måste den bytas av tillverkaren eller dess representant eller motsvarande kvalificerad person för att undvika fara. Låt endast auktoriserad serviceverkstad utföra reparation. Tillverkaren kan inte hållas ansvarig för eventuella skador eller personskador orsakade av reparation utförd av okvalificerade personer eller genom felaktig hantering av verktyget.
- För att säkerställa avsedd funktion av verktyget och laddare, ta inte bort monterade skydd eller skruvar.
- Använd alltid laddaren med den spänning som anges på namnskylten.
- Ladda alltid batteriet innan användning.
- Använd aldrig andra batterier än angivna. Anslut aldrig ett vanligt torrbatteri, ett uppladdningsbart batteri annat än angivna eller ett bilbatteri med det elektriska verktyget.
- Använd aldrig en transformator som innehåller en förstärkare.
- Ladda inte batteriet från en strömkälla med likström.
- Ladda alltid inomhus. Då laddaren och batteriet blir något varma under laddning, ladda batteriet på en plats som inte utsätts för direkt solljus; där luftfuktigheten är låg och ventilationen är god.
- Använd sprängskissen i denna bruksanvisning endast för auktoriserat underhåll.

SÄKERHETSFÖRESKRIFTER FÖR LADDARE

- Ladda alltid batteriet i en omgivande temperatur mellan -10–40°C. Om batteriet laddas i en temperatur som underskrider -10°C, kan det resultera i överladdning som är farligt. Batteriet bör inte laddas i temperaturer över +40°C. Den lämpligaste uppladdningstemperaturen ligger mellan 20-25°C.
- Använd inte laddaren utan uppehåll. Låt aggregatet vila i ca. 15 minuter mellan varje laddning.
- Se till att inga främmande föremål hamnar i verktyget genom batteriöppningen eller uttagen.
- Ta aldrig isär vare sig det uppladdningsbara batteriet eller laddningsaggregatet.
- Se till att det uppladdningsbara batteriet inte kortsluts. Kortslutning av batteriet kan orsaka en stor elektrisk ström och överhettning. Det leder till brännskada eller skada på batteriet.
- Kasta inte batteriet i öppen eld. Om batteriet blir bränt kan det explodera.
- Laddningsaggregatet skadas när du använder ett urladdat batteri.
- Så snart batteriets efterladdningstid blir för kort för verktygets praktiska användning, skall du föra eller skicka batteriet till återförsäljaren. Kasta inte bort det urladdade batteriet med sopor.
- Se till att inga föremål eller främmande ämnen hamnar i laddningsaggregatets ventilationshål. Isättning av metallföremål eller lättantändliga objekt i ventilationshålen kommer att resultera i elektriska överslag och skador på laddningsaggregatet.

FÖRSIKTIGHETSÅTGÄRDER FÖR ANSLUTNING AV USB-ENHET

När ett oväntat problem uppstår kan data i den USB-enhet som är ansluten till denna produkt skadas eller förloras. Se alltid till att säkerhetskopiera all data som finns på USB-enheten före användning med denna produkt. Var uppmärksam på att vårt företag inte accepterar något som helst ansvar för data som lagrats i en USB-enhet som skadas eller förloras, och inte heller för eventuella skador som kan uppstå på en ansluten enhet.

TEKNISKA DATA

Modell	UC18YSL3
Laddningsspänning	14,4 V – 18 V
Vikt	0,6 kg

ANVÄNDNING

För laddning av HiKOKI BATTERI BSL14, BSL18-serien.

BATTERILADDNING

Ladda upp batteriet enligt de följande anvisningarna innan du använder ditt elektriska verktyg.

- Anslut laddarens nätkabel till ett nätuttag.** Laddningsindikatorlampan kommer att blinka rött (med intervaller på 1 sekund) efter att nätkabeln ansluts till laddaren.
- Sätt i batteriet i laddaren.** Sätt i batteriet ordentligt i laddaren såsom visas i **Bild 1**.

Svenska

3. Laddning

När ett batteri sätts i laddaren kommer laddningsindikatorlampan att blinka blått.
När batteriet blir fulladdat kommer laddningsindikatorlampan att lysa grönt. (Se **Tabell 1**)

(1) Laddningsindikatorlampan lyser/blinkar
Laddningsindikatorlampans indikeringar visas i **tabell 1**, alltefter tillståndet på laddaren eller det uppladdningsbara batteriet.

Tabell 1

Laddningsindikatorlampans indikeringar				
Laddningsindikatorlampan (RÖD/BLÅ/GRÖN/LILA)	Före laddning	Blinkar (RÖD)	Lyser 0,5 sekunder. Lyser inte under 0,5 sekunder. (släckt 0,5 sekunder)	Ansluten till strömkälla
	Under laddning	Blinkar (BLÅ)	Lyser 0,5 sekunder. Lyser inte i 1 sekund. (avstängd i 1 sekund)	Batterikapaciteten vid mindre än 50%
		Blinkar (BLÅ)	Lyser 1 sekund. Lyser inte under 0,5 sekunder. (släckt 0,5 sekunder)	Batterikapaciteten vid mindre än 80%
		Lyser (BLÅ)	Lyser ihållande	Batterikapaciteten vid mer än 80%
	Laddning avslutad	Lyser (GRÖN)	Lyser ihållande (Kontinuerlig ljudsignal: ungefär 6 sekunder)	
	Överhettad standbyläge	Blinkar (RÖD)	Lyser 0,3 sekunder. Lyser inte under 0,3 sekunder. (släckt 0,3 sekunder)	Batteriet överhettat. Kan inte ladda. (laddning kommer att börja när batteriet svalnat).
	Går inte att ladda	Flimrar (LILA)	Lyser 0,1 sekunder. Lyser inte 0,1 sekunder. (släckt 0,1 sekunder) ■ ■ ■ ■ ■ ■ ■ ■ ■ ■ ■ ■ ■ ■ ■ ■ (Intermittent ljudsignal: ungefär 2 sekunder)	Fel i batteriet eller laddaren

(2) Angående temperaturer och laddningstid för det uppladdningsbara batteriet
Temperaturer och laddningstider blir som visas i **Tabell 2**.

Tabell 2

Batteri		Laddare	UC18YSL3	
Laddningsspänning		V	14,4	18
Typ av batteri			Li-ion	
Temperaturer vid vilka batterierna kan laddas			-10°C – 50°C	
Laddningstid för batterikapacitet, ca. (vid 20°C)				
1,3 Ah	min.		15 (4 celler)	15 (5 celler)
1,5 Ah	min.		15 (4 celler)	15 (5 celler)
2,0 Ah	min.		20 (4 celler)	20 (5 celler)
2,5 Ah	min.		25 (4 celler)	25 (5 celler)
3,0 Ah	min.		20 (8 celler)	20 (10 celler)
4,0 Ah	min.		26 (8 celler)	26 (10 celler)
5,0 Ah	min.		32 (8 celler)	32 (10 celler)

ANMÄRKNING

Laddningstiden kan variera enligt omgivningstemperaturen och nätspänningen.

4. Dra ut laddarens nätkabel ur nätuttaget.

5. Fatta ett stadigt tag i laddaren och dra ut batteriet ur laddaren.

OBSERVERA

Kom ihåg att dra ut batteriet ur laddaren efter användning och att spara det.

Angående elektrisk urladdning i händelse av nya batterier, etc.

Eftersom den inre kemiska substansen i nya batterier och batterier som inte har använts under en längre tid inte är aktiverad, kan den elektriska urladdningen vara låg när de används den första och andra gången. Detta är ett tillfälligt fenomen, och den normala tiden som krävs för att ladda kommer att återställas genom att ladda batterierna 2 – 3 gånger.

Hur man får batterierna att räcka längre.

- (1) Ladda batterierna innan de har blivit helt urladdade. När du känner att verktygets effekt minskar, sluta använda verktyget och ladda dess batteri. Om du fortsätter att använda verktyget och laddar ur den elektriska strömmen, kan batteriet skadas och dess livslängd förkortas.
- (2) Undvik att ladda vid höga temperaturer. Ett uppladdningsbart batteri är varmt direkt efter användning. Om ett sådant batteri laddas omedelbart efter användning försämras dess inre kemiska substans, och batteriets livslängd förkortas. Låt batteriet vara och ladda det efter att det har svalnat ett tag.

FÖRSIKTIGT

- Om batteriet laddas när det är varmt efter att ha stått en längre tid i direkt solljus eller på grund av att batteriet nyligen använts, kommer laddarens laddningsindikatorlampa att lysa i 0,3 sekunder och sedan vara släckt i 0,3 sekunder (avstånd i 0,3 sekunder). Om detta inträffar, låt batteriet svalna innan du börjar ladda.
- När laddningsindikatorlampan flimrar (med 0,2-sekunders intervaller), kontrollera och avlägsna alla främmande föremål från laddarens batterikontakt. Om det inte finns några främmande föremål är det troligt att det är fel på batteriet eller laddaren. Ta den till en auktoriserad serviceverkstad.
- Det tar ca tre sekunder för den inbyggda mikrodatorn i UC18YSL3 att avkänna att en pågående laddning avbrutits och batteriet tagits ur. Vänta därför i minst tre sekunder innan batteriet på nytt sätts i laddaren för fortsatt laddning. Det kan hända att batteriet inte laddas upp på korrekt sätt om batteriet sätts i laddaren på nytt inom tre sekunder.

UNDERHÅLL OCH INSPEKTION

1. Kontroll av monteringssskruvar

Kontrollera alla monteringssskruvar med jämna mellanrum och kontrollera att de är ordentligt fastdragna. Om någon av skruvarna skulle lossa, dra omedelbart åt dem. Om du inte gör det kan det kan det leda till allvarlig fara.

2. Rengöring av laddaren

När laddaren blir smutsig, torka av den med en torr mjuk trasa eller en trasa fuktad i tvålvatten. Använd aldrig klorlösningar, bensin eller thinner då de smälter plast.

3. Förvaring av laddare som inte används

När den inte används ska laddaren förvaras på en torr, hög eller låst plats — utom räckhåll för barn.

FÖRSIKTIGT

Vid användning och underhåll av elverktyg måste de säkerhetsbestämmelser och standarder som gäller i respektive land iakttas.

OBSERVERA

Beroende på HiKOKIs kontinuerliga forsknings- och utvecklingsarbete, förbehåller HiKOKI rätten till ändringar av tekniska data utan föregående meddelande.

HUR MAN LADDAR USB-ENHETEN

VARNING

- Före användning, kontrollera den anslutande USB-kabeln för eventuella defekter eller skador. Användning av en defekt eller skadad USB-kabel kan leda till rökutveckling eller brand.
- Använd en USB-anslutningskabel kortare än 2 m.
- När produkten inte används, täck över USB-porten med gummiskyddet. Ansamling av damm etc. i USB-porten kan orsaka rökutveckling eller brand.

OBSERVERA

- Någon enstaka paus kan förekomma under USB-uppladdningen.
- När en USB-enhet inte laddas, ta bort USB-enheten ur laddaren. Underlåtenhet att göra detta kan inte bara reducera USB-enhetens batterilivslängd, men kan även leda till oönskade olyckor.

- (1) Välj en laddningsmetod. Beroende på vald laddningsmetod, för in batteriet antingen i laddaren eller anslut nätkabeln till ett vägguttag.
 - Laddning av en USB-enhet från ett eluttag (**Bild 2-a**)
 - Laddning av en USB-enhet och batteri från ett eluttag (**Bild 2-b**)
- (2) Anslut USB-kabeln. (**Bild 3**) Dra tillbaka gummiskyddet och anslut en USB-kabel (säljs i handeln) ordentligt (lämpligt då enheten laddas) i USB-porten.
- (3) När laddningen är slutförd
 - För att verifiera laddningsstatus, kontrollera USB-enheten.
 - Koppla ur nätkabeln från vägguttaget.
 - Placera gummiskyddet över USB-porten.

GENERELLE FORHOLDSREGLER FOR DRIFT

1. Hold arbejdsområdet rent. Rodede områder og bænke øger risikoen for ulykker.
2. Undgå farlige omgivelser. Udsæt ikke elektriske værktøjer og opladeren for regn. Anvend ikke elektriske værktøjer og opladeren i fugtige eller våde omgivelser. Og hold arbejdsområdet tilstrækkeligt oplyst.
Anvend aldrig elektriske værktøjer og opladeren i nærheden af brændbare eller eksplosive materialer. Anvend ikke værktøj og oplader i nærheden af brændbare væsker eller gasser.
3. Dette apparat er ikke til brug af personer (herunder børn) med nedsatte, fysiske, sansmæssige eller mentale evner eller manglende erfaring eller viden, medmindre de er under opsyn eller har modtaget vejledning af en person, der er ansvarlig for deres sikkerhed.
Børn skal være under opsyn for at sikre, at de ikke leger med apparatet.
4. Opbevar inaktivt værktøj og inaktiv oplader. Når det ikke er i brug, skal værktøj og oplader opbevares på et tørt, aflåst sted højt oppe — utilgængeligt for børn. Opbevar værktøj og oplader på et sted, hvor temperaturen er under 40 °C.
5. Misbrug ikke ledningen. Bær aldrig opladeren i ledningen, og ryk ikke i den for at frakoble den fra kontakten. Hold ledningen væk fra varmekilder, olie og skarpe kanter.
6. Når opladeren ikke er i brug, eller når den vedligeholdes og efterses, skal du frakoble opladerens netledning fra kontakten.
7. For at undgå farer skal du altid kun anvende den angivne oplader.
8. Anvend kun originale reservedele fra HiKOKI.
9. Anvend ikke elektriske værktøjer og opladeren til andre programmer end dem, der er angivet i håndteringsvejledningen.
10. For at undgå tilskadecomst skal du kun anvende det anbefalede tilbehør eller tilbehør, der anbefales i denne håndteringsvejledning eller i HiKOKI-kataloget.
11. Hvis el-ledningen er beskadiget, skal det udskiftes af producenten, en serviceagent eller en lignende kvalificeret person for at undgå farer.
Lad kun det autoriserede servicecenter udføre reparationen. Producenten er ikke ansvarlig for eventuelle skader eller tilskadecomst forårsaget af reparation udført af uautoriserede personer eller ved fejlhåndtering af værktøjet.
12. For at sikre, at den designede integritet mellem elektriske værktøjer og opladeren fungerer, må du ikke fjerne monterede dæksler eller skruer.
13. Anvend altid opladeren ved den spænding, der er angivet på typeskiltet.
14. Oplad altid batteriet før brug.
15. Anvend altid kun den angivne batteritype. Tilslut ikke et almindeligt tørbbatteri, andre genopladelige batterier end det angivne eller et bilbatteri til det elektriske værktøj.
16. Anvend ikke en transformer med forstærker.
17. Oplad ikke batterier fra jævnstrømsforsyning.
18. Anvend altid indendørs. I det opladeren og batteriet bliver lidt varme under opladning, skal du oplade batteriet på et sted, der ikke udsættes for direkte sollys, på et sted med lav luftfugtighed og god ventilation.

19. Anvend kun tegningen af sprængbilledet i denne håndteringsvejledning i forbindelse med autoriseret eftersyn.

FORHOLDSREGLER FOR OPLADER

1. Oplad batteriet ved en omgivende temperatur på -10–40 °C. Temperaturer på under -10 °C medfører overopladning, der er farligt. Batteriet kan ikke oplades ved temperatur på over 40 °C.
Den mest egnede temperatur for opladning ligger på 20–25 °C.
2. Anvend ikke opladeren kontinuerligt.
Når en opladning er fuldført, skal du lade opladeren ligge i omtrent 15 minutter, før du oplader næste batteri.
3. Undgå, at fremmedlegemer trænger ind i hullet til tilslutning af det genopladelige batteri.
4. Skil aldrig det genopladelige batteri eller opladeren ad.
5. Kortslut aldrig det genopladelige batteri.
Kortslutning af batteriet forårsager en stor elektrisk strømning og overophedning. Det medfører forbrændinger eller beskadigelse af batteriet.
6. Bortskaf ikke batterier ved at kaste det på et bål.
Hvis batteriet brændes, kan det eksplodere.
7. Anvendelse af et afladet batteri beskadiger opladeren.
8. Når batteriet har nået slutningen af sin levetid, skal du levere det tilbage til den forretning, hvor du købte det. Bortskaf ikke det afladede batteri.
9. Stik ikke genstande ind i opladerens ventilationsåbninger.
Hvis metalgenstande eller brændbare stoffer kommer ind i opladerens ventilationsåbninger, kan det give elektriske stød eller ødelægge opladeren.

FORHOLDSREGLER FOR USB-ENHEDENS TILSLUTNING

Når et uforudset problem opstår, kan dataene i en USB-enhed tilsluttet til dette produkt, blive ødelagt eller gå tabt. Sørg altid for at sikkerhedskopiere alle indeholdte data i USB-enheden, inden anvendelse med dette produkt. Vær venligst opmærksom på, at vores virksomhed ikke påtager sig nogen form for ansvar for data gemt på en USB-enhed, som bliver ødelagt eller går tabt, eller for skader, der kan opstå med en tilsluttet enhed.

SPECIFIKATION

Model	UC18YSL3
Opladningsspænding	14,4 V – 18 V
Vægt	0,6 kg

ANVENDELSE

Ved opladning af HiKOKI BATTERI BSL14, BSL18-serierne.

OPLADNING

Inden det elektriske værktøj tages i brug, oplades batteriet som følger.

1. **Tilslut opladerens netkabel til kontakten.**

Ved tilslutning af opladerens stik til en kontakt, blinker indikatorlampen for opladning rødt (ét blink i sekundet).

2. Sæt batteriet i opladeren.

Sæt batteriet ordentligt i opladeren som vist i **Fig. 1**.

3. Opladning

Når et batteri sættes i opladeren, blinker indikatorlampen for opladning blåt.

Når batteriet er fuldt opladet, lyser indikatorlampen for opladning grønt. (Se **Tabel 1**)

(1) Indikation for indikatorlampe for opladning
Indikationerne for indikatorlampen for opladning er som vist i **Tabel 1**, alt efter opladerens eller det genopladelige batteris tilstand.

Tabel 1

Indikationer for indikatorlampe for opladning				
Indikatorlampe for opladning (RØD/BLÅ/GRØN/LILLA)	Før opladning	Blinker (RØD)	Lyser i 0,5 sekunder. Lyser ikke i 0,5 sekunder. (slukket i 0,5 sekunder)	Sat til strømkilde
	Mens opladning	Blinker (BLÅ)	Lyser i 0,5 sekunder. Lyser ikke i 1 sekund. (slukket i 1 sekund)	Batteriets kapacitet ved mindre end 50%
		Blinker (BLÅ)	Lyser i 1 sekund. Lyser ikke i 0,5 sekunder. (slukket i 0,5 sekunder)	Batteriets kapacitet ved mindre end 80%
		Lyser (BLÅ)	Lyser vedvarende	Batteriets kapacitet ved mere end 80%
	Opladning fuldført	Lyser (GRØN)	Lyser vedvarende (Kontinuerlig brummelyd: Ca. 6 sekunder)	
	Overophedning standby	Blinker (RØD)	Lyser i 0,3 sekunder. Lyser ikke i 0,3 sekunder. (slukket i 0,3 sekunder)	Batteriet er overophedet. Ude af stand til at oplade. (Opladning begynder, når batteriet er kølet af)
	Opladning er umulig	Blinker hurtigt (LILLA)	Lyser i 0,1 sekunder. Lyser ikke i 0,1 sekunder. (slukket i 0,1 sekunder) ■ ■ ■ ■ ■ ■ ■ ■ ■ ■ ■ ■ ■ ■ ■ ■ (Periodisk brummelyd: Ca. 2 sekunder)	Funktionsfejl i batteri eller oplader

(2) Vedrørende det genopladelige batteris temperaturer og opladningstid
Temperaturene og opladningstiden bliver som vist i **Tabel 2**.

Tabel 2

Batteri		Oplader	UC18YSL3	
Opladningsspænding	V		14,4	18
Batteritype			Li-ion	
Temperaturer, hvor batteriet kan genoplades			-10°C – 50°C	
Opladningstid for batterikapacitet, ca. (ved 20°C)				
1,3 Ah	min.		15 (4 celler)	15 (5 celler)
1,5 Ah	min.		15 (4 celler)	15 (5 celler)
2,0 Ah	min.		20 (4 celler)	20 (5 celler)
2,5 Ah	min.		25 (4 celler)	25 (5 celler)
3,0 Ah	min.		20 (8 celler)	20 (10 celler)
4,0 Ah	min.		26 (8 celler)	26 (10 celler)
5,0 Ah	min.		32 (8 celler)	32 (10 celler)

BEMÆRK

Genopladningstiden kan variere alt efter den omgivende temperatur og strømkildens spænding.

4. Frakobl opladerens netledning fra kontakten.

5. Hold godt fat om opladeren, og træk batteriet ud.

BEMÆRK

Sørg for at trække batteriet ud af opladeren efter brug, og opbevar det derefter.

Vedrørende elektrisk udladning i tilfælde af nye batterier osv.

Idet den kemiske substans inde i nye batterier samt batterier, der ikke har været anvendt i længere tid, ikke er aktiveret, kan den elektriske udladning være lav ved brug af batterierne første og anden gang. Dette er et midlertidigt fænomen, og den tid, der normalt er påkrævet til genopladning, gendannes ved at genoplade batterierne 2 – 3 gange.

Sådan forlænger du batteriernes ydeevne.

- (1) Genoplad batterierne, før de aflades helt. Når du synes, at strømmen til værktøjet bliver svagere, skal du indstille brugen af værktøjet og genoplade dets batteri. Hvis du bliver ved med at anvende værktøjet og udtømme den elektriske strøm, kan du beskadige batteriet, og dets levetid forkortes.
- (2) Undgå genopladning ved høje temperaturer. Et genopladeligt batteri er varmt umiddelbart efter brug. Hvis et sådant batteri genoplades straks efter brug, forringes den kemiske substans inde i batteriet, og batteriets levetid forkortes. Lad batteriet ligge, og genoplad det, når det har kølet af i et stykke tid.

FORSIGTIG

- Hvis batteriet oplades, mens det er varmt efter at have ligget længe på et sted med direkte sollys, eller fordi batteriet lige har været anvendt, lyser opladerens indikatorlampe for opladning i 0,3 sekunder, hvorefter det ikke lyser i 0,3 sekunder (slukkes i 0,3 sekunder). I et sådant tilfælde skal batteriet først have lov til at køle af, hvorefter opladningen kan påbegyndes.
- Når indikatorlampen for opladning blinker hurtigt (ved 0,2 sekunders intervaller), skal du efterse for og fjerne eventuelle fremmedlegemer i opladerens batteristik. Hvis der ikke er nogen fremmedlegemer, er det muligt, at batteriet eller opladeren ikke fungerer korrekt. Lad et autoriseret servicecenter se på problemet.
- Idet det tager omtrent 3 sekunder for den indbyggede mikrocomputer at bekræfte, at batteriet opladet med UC18YSL3 er taget ud, skal du vente i mindst 3 sekunder, før du sætter det i og fortsætter opladningen. Hvis batteriet sættes i, før der er gået 3 sekunder, er det ikke sikkert, at batteriet kan oplades ordentligt.

SÅDAN GENOPLADES USB-ENHED

ADVARSEL

- Før anvendelse skal du kontrollere tilslutningen af USB-kablet for defekter eller beskadigelse. Anvendelse af et defekt eller beskadiget USB-kabel kan medføre røgudvikling eller antænding.
- Brug et forbindende USB-kabel på mindre end 2 m.
- Når produktet ikke anvendes, skal du dække USB-porten med gummidækslet. Ophobning af støv, osv. i USB-porten kan medføre røgudvikling eller antænding.

BEMÆRK

- Der kan være lejlighedsvis pause under USB-opladning.
- Når en USB-enhed ikke oplades, skal du fjerne USB-enheden fra opladeren. Gør du ikke det, kan det ikke alene reducere levetiden for en USB-enhed, men også medføre uventede ulykker.

- (1) Vælg en opladningsmetode
Alt efter den valgte opladningsmetode skal der enten isættes batteri i opladeren, eller strømkablet sættes i en stikkontakt.
 - Opladning af USB-enhed i en stikkontakt (**Fig. 2-a**)
 - Opladning af USB-enhed og batteri i en stikkontakt (**Fig. 2-b**)
- (2) Tilslut USB-kablet. (**Fig. 3**)
Træk gummidækslet tilbage, og sæt et kommercielt tilgængeligt USB-kabel ordentligt (som passer til enheden, der oplades) ind i USB-porten.
- (3) Når opladningen er fuldført
 - For at bekræfte opladningsstatus skal du kontrollere USB-enheden.
 - Træk stikket ud af kontakten.
 - Sæt gummidækslet over USB-porten.

VEDLIGEHODELSE OG EFTERSYN

1. **Eftersyn af monteringsskrue**
Efterse regelmæssigt alle monteringsskrue, og sørg for, at de er spændt ordentligt. Hvis nogle af skrueerne er løse, skal du omgående spænde dem igen. Hvis du ikke gør det, kan det medføre alvorlig fare.
2. **Rengøring af opladeren**
Når opladeren er snavset, kan du tørre den af med en blød, tør klud eller en klud fugtet med sæbevand. Brug ikke kloropløsning, benzin eller fortynder, da disse væsker opløser plastik.
3. **Opbevar opladeren inaktiv**
Når den ikke er i brug, skal opladeren opbevares på et tørt, aflåst sted højt oppe — utilgængeligt for børn.

FORSIGTIG

Ved anvendelse og vedligeholdelse af el-værktøj skal de sikkerhedsregler og standarder, som gælder i hvert enkelt land, nøje overholdes.

BEMÆRK

Grundet HiKOKI's løbende forskning og udvikling kan specifikationerne heri ændres uden forudgående varsel.

GENERELLE FORHOLDSREGLER FOR DRIFT

1. Hold arbeidsområdet rent. Uryddige områder og benker kan føre til ulykker.
2. Unngå farlige miljøer. Du må ikke utsette elektroverktøy eller laderen for regn. Du må ikke bruke elektroverktøy eller laderen på fuktige eller våte steder. Hold arbeidsområdet godt opplyst.
Bruk aldri elektroverktøy eller laderen i nærheten av brennbare eller eksplosive materialer.
Bruk ikke verktøy eller laderen i nærheten av brennbare væsker eller gasser.
3. Dette apparatet er ikke beregnet til bruk av personer (inkludert barn) med reduserte fysiske, sensoriske eller mentale evner, eller med manglende erfaring og kunnskap, med mindre de får tilsyn eller instruksjoner om bruk av apparatet av en person som er ansvarlig for deres sikkerhet.
Hold øye med barn for å kontrollere at de ikke leker med apparatet.
4. Lagre tomgangsverktøy og laderen. Når de ikke er i bruk bør verktøy og laderen oppbevares tørt, høyt eller innelåst -- utenfor barns rekkevidde. Oppbevar verktøy og lader på et sted der temperaturen er lavere enn 40°C.
5. Ikke misbruk kabelen. Bær aldri laderen etter ledningen eller trekk i den for å kople den fra stikkkontakten. Hold strømledningen unna varme, olje og skarpe kanter.
6. Når laderen ikke er i bruk eller når den inspiseres og vedlikeholdes må du kople laderens strømledning fra stikkkontakten.
7. For å unngå fare, bruk alltid kun den angitte laderen.
8. Bruk kun originale HiKOKI reservedeler.
9. Bruk ikke elektroverktøy eller laderen til andre ting enn de som er angitt i sikkerhetsinstruksjonene.
10. For å unngå personskader, bruk kun tilbehør eller tilbehør som anbefales i disse sikkerhetsinstruksjonene eller i HiKOKI-katalogen.
11. Hvis tilkoblingsledningen er skadet, må den byttes av produsenten eller dens serviceagent eller en tilsvarende kvalifisert person for å unngå fare.
La kun et autorisert servicesenter gjøre reparasjoner. Produsenten vil ikke være ansvarlig for eventuelle tap eller skader forårsaket av reparasjon av uvedkommende personer eller av feilhåndtering av verktøyet.
12. For å sikre designet driftsmessig integritet for elektroverktøy og lader, må du ikke fjerne installerte deksler eller skruer.
13. Bruk alltid laderen med den spenningen som er angitt i merkeplaten.
14. Lad alltid batteriet før bruk.
15. Bruk aldri et batteri på noen annen måte enn det som er spesifisert. Du må ikke koble til en vanlig tørr celle, et oppladbart batteri på noen annen måte enn angitt eller et bilbatteri til elektroverktøyet.
16. Ikke bruk en transformator med forsterker.
17. Ikke lad batteriet fra likestrømsforsyning.
18. Lad alltid innendørs. Fordi laderen og batteriene blir litt varme under ladingen, må batteriet lades på et sted som ikke er utsatt for direkte sollys, der luftfuktigheten er lav, og det er god ventilasjon.
19. Bruk sammenstillingstegningen i denne brukerveiledningen kun til godkjent servicearbeid.

FORHOLDSREGLER FOR LADEREN

1. Lad alltid batteriet ved en omgivelsestemperatur på -10–40°C. Temperaturer under -10°C vil føre til overlading, som er farlig. Batteriet kan ikke lades ved en temperatur høyere enn 40°C.
Den mest passende temperatur for lading er 20–25°C.
2. Ikke bruk laderen kontinuerlig.
Når en lading er fullført, la laderen hvile i ca. 15 minutter før neste batteri lades.
3. Ikke la fremmedlegemer komme inn i åpningen for tilkopling av oppladbart batteri.
4. Ikke demonter det oppladbare batteriet eller laderen.
5. Aldri kortslutt det oppladbare batteriet.
Kortslutning av batteriet vil medføre et kraftig elektrisk støt og overoppheting. Det vil føre til brannskader eller at batteriet skades.
6. Ikke kast batteriet på et bål.
Hvis batteriet er brent, kan det eksplodere.
7. Laderen kan skades dersom det brukes et ødelagt batteri.
8. Ta med batteriet til butikken der det ble kjøpt så snart batteriets levetid etter opplading er for kort til praktisk bruk. Ikke kast et utladet batteri.
9. Ikke plasser gjenstander i laderens ventilasjonsåpninger.
Dersom metallgjenstander eller brennbare gjenstander føres inn i laderens ventilasjonsåpninger kan det føre til elektriske støt eller at laderen blir ødelagt.

FORHOLDSREGLER FOR USB-ENHETSTILKOBLING

Når et uventet problem oppstår, kan data i en USB-enhet som er koblet til dette produktet, bli ødelagt eller tapt. Sørg for alltid for at du sikkerhetskopierer data i USB-enheten for du bruker den sammen med dette produktet. Vær oppmerksom på at selskapet vårt ikke påtar seg noe som helst ansvar for data som er lagret i en USB-enhet som er ødelagt eller tapt, eller for skade som kan oppstå på en tilkoblet enhet.

SPESIFIKASJONER

Modell	UC18YSL3
Ladespenning	14,4 V – 18 V
Vekt	0,6 kg

ANVENDELSE

For å lade HiKOKI BATTERIER i serien BSL14, BSL18.

LADING

Før elektroverktøyet tas i bruk, lad batteriet som forklart nedenfor.

1. **Kople laderens strømkabel til stikkkontakten.**
Når du kobler kontakten til batteriladeren til en stikkontakt, vil pilotlampen blinke rødt (i intervaller på 1 sekund).
2. **Sett batteriet i laderen.**
Sett batteriet fast i laderen som vist i **Fig. 1**.

Hvordan få batteriene til å vare lenger.

- (1) Lad opp batteriene før de er helt utladet. Når du føler at strømmen til verktøyet blir svakere, må du stoppe å bruke verktøyet og lade opp batteriet. Hvis du fortsetter å bruke verktøyet og lade ut den elektriske strømmen, kan batteriet bli skadet og dets levetid vil bli kortere.
- (2) Unngå opplading ved høye temperaturer. Et oppladbart batteri vil være varmt like etter bruk. Hvis et slikt batteri lades opp på nytt like etter bruk, vil den innvendige kjemiske substansen forringes, og batteriets levetid vil bli forkortet. La batteriet være og lad det opp etter at det har kjølt seg ned en stund.

FORSIKTIG

- Hvis batteriet lades mens det er varmt, har det enten blitt stående for lenge på et sted utsatt for direkte sollys eller fordi batteriet nettopp har vært i bruk, begynner laderens indikatorlampe å lyse i 0,3 sekunder, for deretter å være slukket i 0,3 sekunder (av i 0,3 sekunder). I dette tilfellet må batteriet kjøles ned før ladingen starter.
- Når pilotlampen blafrer (med intervaller på 0,2 sekunder), må du kontrollere om det finnes fremmedlegemer i laderens batterikontakt. Hvis det ikke finnes noen fremmedlegemer, er det mulig at batteriet eller laderen er defekt. Ta den med til et godkjent servicesenter.
- Da det tar den innebygde mikrodatamaskinen cirka 3 sekunder å bekrefte at batteriet som lades med UC18YSL3 er tatt ut, vent i minst 3 sekunder før det settes inn igjen for å fortsette ladingen. Hvis batteriet settes inn igjen for det har gått 3 sekunder, kan det hende at batteriet ikke blir korrekt ladet.

- (3) Når ladingen er fullført
 - For å kontrollere ladestatus, kontroller USB-enheten.
 - Trekk strømledningen ut fra strømuttaket.
 - Sett gummidekselet på USB-porten.

VEDLIKEHOLD OG INSPEKSJON

1. Inspisere monteringskruene

Gjennomfør regelmessig kontroll av alle monteringskruer og sikre at de er skikkelig strammet. Hvis noen av skruene er løse, stram dem umiddelbart. Unnlattelse av å gjøre dette kan føre til alvorlig fare.

2. Rengjøre laderen

Når laderen er misfarget, tork av den med en myk og tørr klut eller en klut fuktet med såpevann. Bruk ikke kloroppløsninger, bensin eller malingstynner da disse kan løse opp platen.

3. Lagre tomgangsladeren

Når den ikke er i bruk, bør laderen oppbevares tørt, høyt eller innelåst — utenfor barns rekkevidde.

FORSIKTIG

Sikkerhetsregler og normer som gjelder for det enkelte land, må overholdes ved drift og vedlikehold av elektroverktøy.

MERK

På grunn av HiKOKIs kontinuerlige forsknings- og utviklingsprogram kan spesifikasjonene i dette dokumentet endres uten forvarsel.

HVORDAN LADE OPP USB-ENHET PÅ NYTT

ADVARSEL

- Før bruk kontrollerer du den tilkoblende USB-kabelen for defekter eller skader. Bruk av en defekt eller skadet USB-kabel kan føre til røykutvikling eller antenning.
- Bruk en USB-kabel for tilkobling som er mindre enn 2 m.
- Når produktet ikke brukes, dekker du over USB-porten med gummidekslet. Oppsamling av støv osv. i USB-porten kan forårsake røykutvikling eller antenning.

MERK

- Det kan oppstå en sporadisk pause under USB opplading.
 - Når en USB-enhet ikke lades, fjern USB-enheten fra laderen. Dersom du ikke gjør dette, kan ikke bare batteriets levetid bli redusert av en USB-enhet, men det kan også føre til uforutsette ulykker.
- (1) Velg en lademetode. Avhengig av valgt lademetode, settes enten batteriet inn i laderen, eller så settes strømledningen inn i et uttak.
 - Lade opp en USB-enhet fra et strømuttak (**Fig. 2-a**)
 - Lade opp en USB-enhet og et batteri fra et strømuttak (**Fig. 2-b**)
 - (2) Koble til USB-kabelen. (**Fig. 3**) Trekk tilbake gummidekslet og sett en kommersielt tilgjengelig USB-kabel godt (som passer til enheten som lages) inn i USB-porten.

YLEISIÄ KÄYTTÖÖN LIITTYVIÄ VAROTOIMIA

1. Pidä työskentelyalue puhtaana. Onnettomuuksia sattuu herkemmin epäsiisteissä työtiloissa.
2. Vältä vaarallisia ympäristöjä. Älä altista sähkötyökaluja ja laturia sateelle. Älä käytä sähkötyökaluja ja laturia kosteissa tai märissä paikoissa. Pidä työskentelyalue hyvin valaistuna. Älä koskaan käytä sähkötyökaluja ja laturia helposti syttyvien tai räjähtävien materiaalien lähellä. Älä käytä työkalua ja laturia paikoissa, joissa on helposti syttyviä nesteitä tai kaasuja.
3. Tätä laitetta eivät saa käyttää henkilöt (mukaan lukien lapset), joiden fyysinen, sensorinen tai henkinen toimintakyky on laskenut tai joilla ei ole riittävästi kokemusta ja tietoa laitteen käytöstä, paitsi jos heidän turvallisuudestaan vastaava henkilö valvoo heitä tai on neuvonut heitä laitteen käytössä. Lapsia tulee valvoa, jotta he eivät leiki laitteella.
4. Varastoi käyttämättömät työkalut ja laturi. Kun työkaluja ja laturia ei käytetä, säilytä ne kuivassa paikassa, joka on tarpeeksi korkealla tai lukittu, lasten ulottumattomissa. Säilytä työkalut ja laturi paikassa, jonka lämpötila on alle 40 °C.
5. Älä käytä johtoa väärin. Älä koskaan kannaa laturia johdon varassa tai vedä johtoa irrottaaksesi sen pistorasiasta. Suojaa johto kuumuudelta, öljyltä ja teräviltä reunoilta.
6. Irrota laturin virtajohto pistorasiasta, kun laturia ei käytetä tai kun sitä huolletaan tai tarkastetaan.
7. Käytä aina määrättyä laturia välttääksesi vaaratilanteet.
8. Käytä vain aitoja HiKOKI-varaosia.
9. Älä käytä sähkötyökaluja ja laturia muuhun kuin käyttöohjeissa ilmoitettuun tarkoitukseen.
10. Vältääksesi loukkaantumisen käytä vain näissä käsittelyohjeissa tai HiKOKI-luettelossa suositeltuja varusteita tai lisälaitteita.
11. Jos virtajohto on vahingoittunut, se on vaaratilanteiden välttämiseksi vaihdattava valmistajalla, valmistajan huoltoedustajalla tai vastaavalla pätevällä taholla. Anna vain valtuutetun huoltokeskuksen korjata laite. Valmistaja ei vastaa vahingoista tai loukkaantumisista, jotka johtuvat valtuuttamattomien henkilöiden tekemistä korjauksista tai työkalun väärinkäytöstä.
12. Jotta sähkötyökalut ja laturi toimisivat tarkoitetulla tavalla, älä irrota niihin asennettuja suojuksia tai ruuveja.
13. Käytä laturia aina tyyppikilvessä ilmoitetulla jännitteellä.
14. Lataa akku aina ennen käyttöä.
15. Älä koskaan käytä muuta kuin määrätyn tyyppistä akkua. Älä yhdistä sähkötyökaluun tavallista kuivakennonakkaa tai akkua, jota ei ole tarkoitettu käytettäväksi työkalussa, tai auton akkua.
16. Älä käytä tehostettua muuntajaa.
17. Älä lataa akkua tasavirtalähteestä.
18. Lataa aina sisätiloissa. Koska laturi ja akku kuumenevat hieman latauksen aikana, lataa akku suojassa suoralla auringonvaloilta ja tilassa, jonka ilmankesteus on matala ja joka on hyvin ilmastoitua.
19. Käytä näissä käyttöohjeissa olevaa hajotuskuvaa vain sallittuun huoltoon.

LATURIA KOSKEVIA VAROTOIMIA

1. Lataa akku aina ympäristössä, jonka lämpötila on -10–40 °C. Alle -10 °C:n lämpötila aiheuttaa vaarallisen yllilatautumisen. Akkua ei voi ladata, jos ympäristön lämpötila on yli 40 °C. Sopivin latauslämpötila on 20–25 °C.
2. Älä käytä laturia jatkuvasti. Kun yhden akun lataus on valmis, anna laturin olla käyttämättä noin 15 minuuttia ennen seuraavan akun latausta.
3. Huolehdi, ettei akun kytkentäaukkoon pääse likaa.
4. Älä koskaan pura akkua tai laturia.
5. Älä koskaan aiheuta akkuun oikosulkuja. Akun oikosulku aiheuttaa voimakkaan sähkövirran ja ylikuumentumisen. Se aiheuttaa palovammoja tai akun vahingoittumisen.
6. Älä hävitä akkua polttamalla. Jos akku poltetaan, se saattaa räjähtää.
7. Kuluneen akun käyttö vahingoittaa laturia.
8. Kun akun käyttöaika latauksen jälkeen käy liian lyhyeksi käytännölliseen työskentelyyn, vie akku takaisin ostopaikkaan. Älä hävitä kulunutta akkua.
9. Älä työnnä laturin tuuletusrakoihin mitään. Jos laturin tuuletusrakoihin työnnetään metalliesineitä tai jotakin tulenarkaa, on seurauksena sähköiskun vaara tai laturin vahingoittuminen.

USB-LAITTEEN YHDISTÄMISEN VAROTOIMET

Kun jokin odottamaton ongelma tapahtuu, tähän tuotteeseen kytketyssä USB-laitteessa olevat tiedot saattavat tuhoutua tai kadota. Varmuuskopioi aina kaikki USB-laitteessa olevat tiedot ennen kuin käytät sitä tämän tuotteen kanssa.

Huomaa, että yrityksemme ehdottomasti ei kannu vastuuta mistään tiedoista, jotka ovat tallennettu USB-laitteeseen, siinä tapauksessa, että ne tuhoutuvat tai häviävät. Emme myöskään vastaa mistään vahingoista, joita kytkettyyn laitteeseen saattaa tulla.

TEKNISEET TIEDOT

Malli	UC18YSL3
Latausjännite	14,4 V – 18 V
Paino	0,6 kg

KÄYTTÖTARKOITUS

HiKOKI BATTERY BSL14, BSL18 -sarjan lataaminen.

LATAUS

Lataa akku ennen sähkötyökalun käyttöä seuraavasti.

1. **Liitä laturin virtajohto pistorasiaan.**
Kun laturin pistoke liitetään pistorasiaan, latausmerkkivalo vilkkuu punaisena (1 sekunnin välein).
2. **Aseta akku laturiin.**
Aseta akku tukevasti laturiin **kuvan 1** mukaisesti.
3. **Lataus**
Kun akku asetetaan laturiin, latausmerkkivalo alkaa vilkkua sinisenä.
Kun akku on täysin latautunut, merkkivalo palaa vihreänä. (Katso **taulukko 1**)

- (1) Latausmerkkivalon ilmoitukset
Latausmerkkivalon ilmoitukset näkyvät **taulukon 1** mukaisesti laturin ja ladattavan akun tilan mukaan.

Taulukko 1

Latausmerkkivalon ilmoitukset				
Latauksen merkkivalo (PUNAINEN/SININEN/VIHREÄ/ VIOLETTI)	Ennen lataamista	Vilkkuu (PUNAINEN)	Palaa 0,5 sekunnin ajan. Ei pala 0,5 sekunnin ajan. (sammuu 0,5 sekunniksi)	Kytetty virtalähteeseen
	Lataamisen aikana	Vilkkuu (SININEN)	Palaa 0,5 sekunnin ajan. Ei pala 1 sekunnin ajan. (sammuu 1 sekunniksi)	Akun kapasiteetti on alle 50%
		Vilkkuu (SININEN)	Palaa 1 sekunnin ajan. Ei pala 0,5 sekunnin ajan. (sammuu 0,5 sekunniksi)	Akun kapasiteetti on alle 80%
		Palaa (SININEN)	Palaa jatkuvasti	Akun kapasiteetti on yli 80%
	Lataaminen valmis	Palaa (VIHREÄ)	Palaa jatkuvasti (Jatkuva merkkiääni: noin 6 sekuntia)	
	Ylikuumentumisen aiheuttama valmiustila	Vilkkuu (PUNAINEN)	Palaa 0,3 sekunnin ajan. Ei pala 0,3 sekunnin ajan. (sammuu 0,3 sekunniksi)	Akku on ylikuumentunut. Lataaminen ei onnistu. (Lataaminen alkaa, kun akku jäähtyy)
	Lataaminen ei onnistu	Välkkyä (VIOLETTI)	Palaa 0,1 sekunnin ajan. Ei pala 0,1 sekunnin ajan. (sammuu 0,1 sekunniksi) ■ ■ ■ ■ ■ ■ ■ ■ ■ ■ ■ ■ ■ ■ ■ ■ (Jaksoittainen merkkiääni: noin 2 sekuntia)	Akun tai laturin toimintahäiriö

- (2) Tietoa ladattavan akun lämpötiloista ja latausajasta
Lämpötilat ja latausaika näkyvät **taulukossa 2**.

Taulukko 2

Akku		Laturi	UC18YSL3	
Latausjännite		V	14,4	18
Akun tyyppi			Li-ion	
Lämpötilat, joissa akku voidaan ladata			-10°C – 50°C	
Akun kapasiteetin arvioitu latausaika, ca. (lämpötilassa 20 °C)				
1,3 Ah	min.		15 (4 kennoa)	15 (5 kennoa)
1,5 Ah	min.		15 (4 kennoa)	15 (5 kennoa)
2,0 Ah	min.		20 (4 kennoa)	20 (5 kennoa)
2,5 Ah	min.		25 (4 kennoa)	25 (5 kennoa)
3,0 Ah	min.		20 (8 kennoa)	20 (10 kennoa)
4,0 Ah	min.		26 (8 kennoa)	26 (10 kennoa)
5,0 Ah	min.		32 (8 kennoa)	32 (10 kennoa)

HUOMAA

Latausaika vaihtelee riippuen ympäristön lämpötilasta ja virtalähteen jännitteestä.

4. **Irrota laturin virtajohto pistorasiasta.**
5. **Pidä laturista tiukasti kiinni ja vedä akku pois.**
HUOMAA

Poista akku laturista käytön jälkeen ja säilytä sitä turvallisessa paikassa.

Tietoa uusien akkujen jne. sähköpurkauksesta

Koska uusien ja pitkään käyttämättömänä olleiden akkujen sisällä oleva kemiallinen aine ei ole aktiivista, sähköpurkaus saattaa olla heikko, kun akkuja käytetään ensimmäisen ja toisen kerran. Tämä on tilapäinen ilmiö, ja normaali latausaika palautuu, kun akut ladataan 2–3 kertaa.

Näin saat akut kestävämpään pidempään.

- (1) Lataa akut, ennen kuin ne tyhjenevät kokonaan. Kun huomaat, että sähkötyökalun teho heikkenee, lopeta työkalun käyttö ja lataa sen akku. Jos jatkat työkalun käyttöä ja sähkövirta kuluu loppuun, akku saattaa vahingoittua ja sen käyttöikä saattaa lyhentyä.
- (2) Vältä lataamista korkeissa lämpötiloissa. Akku on kuuma heti käytön jälkeen. Jos tällainen akku ladataan heti käytön jälkeen, sen sisällä oleva kemiallinen aine heikentyy ja akun käyttöikä lyhenee. Anna akun jäähtyä hetken aikaa ja lataa se vasta sitten.

Suomi

HUOMAUTUS

- Jos akkua ladataan, kun se on kuumentunut, koska se on jätetty pitkäksi ajaksi suoraan auringonvaloon tai koska akkua on juuri käytetty, laturin latausmerkkivalo palaa 0,3 sekunnin ajan ja sitten sammuu 0,3 sekunniksi (pois päältä 0,3 sekunnin ajan). Anna akun siinä tapauksessa jäähtyä ja aloita lataus vasta sitten.
- Jos latausmerkkivalo välkkyi (0,2 sekunnin välein), tarkista, onko laturin akkuliittimeen joutunut vieraita esineitä, ja ota ne pois. Jos vieraita esineitä ei löydy, akku tai laturi saattaa olla epäkunnossa. Vie se valtuutettuun huoltokeskukseen.
- Koska kestää noin 3 sekuntia, jotta sisäinen mikrotietokone varmistaa, että UC18YSL3:lla ladattu akku on poistettu, odota vähintään 3 sekuntia ennen kuin asetat akun takaisin latauksen jatkamiseksi. Jos akku laitetaan takaisin 3 sekunnin kuluessa, se ei ehkä lataudu kunnolla.

HUOMAUTUS

Sähkötyökalujen käytössä ja huollossa on aina noudatettava kussakin maassa voimassa olevia turvaohjeita ja normeja.

HUOMAA

Koska HiKOKI kehittää tuotteitaan jatkuvasti, tässä ilmoitetut tekniset tiedot voivat muuttua ilman ennakoilmoitusta.

USB-LAITTEEN LATAAMINEN

VAROITUS

- Tarkista ennen käyttöä, ettei USB-liitoskaapeli ole viallinen tai vahingoittunut. Viallisen tai vahingoittuneen USB-kaapelin käyttäminen voi aiheuttaa savun muodostumista tai syttymisen.
- Käytä yhdistämiseen alle 2 m pitkää USB-kaapelia.
- Kun laitetta ei käytetä, peitä USB-portti kumisuojuksella. USB-porttiin kertyvä pöly jne. voi aiheuttaa savun muodostumista tai syttymisen.

HUOMAA

- USB-latauksessa saattaa esiintyä taukoja.
- Kun USB-laitetta ei ladata, irrota USB-laite laturista. Jos näin ei tehdä, USB-laitteen akun käyttöikä saattaa lyhentyä tai voi tapahtua yllättäviä onnettomuuksia.

- (1) Valitse latausmenetelmä
Latausmenetelmästä riippuen laturiin on asetettu akku tai virtajohto on kytketty pistorasiaan.
 - USB-laitteen lataaminen pistorasiasta (**Kuva 2-a**)
 - USB-laitteen ja akun lataaminen pistorasiasta (**Kuva 2-b**)
- (2) Liitä USB-kaapeli. (**Kuva 3**)
Vedä kumisuojusta taaksepäin ja liitä USB-porttiin kaupallisesti saatavilla oleva USB-kaapeli (ladattavaan laitteeseen sopiva).
- (3) Kun lataus on valmis
 - Tarkista lataustaso USB-laitteesta.
 - Irrota virtajohto pistorasiasta.
 - Aseta kumisuoja USB-portin päälle.

HUOLTO JA TARKASTUS

1. Kiinnitysruuvien tarkistaminen

Tarkista kaikki kiinnitysruuvit säännöllisesti ja varmista, että ne on kunnolla kiristetty. Jos ruuvit ovat löysällä, kiristä ne välittömästi. Tämän tekemättä jättäminen voi aiheuttaa vakavan vaaran.

2. Laturin puhdistus

Jos laturissa on likaa, pyyhi se kuivalla, pehmeällä kankaalla tai saippuavedellä kostutetulla kankaalla. Älä käytä kloriittisia liuottimia, bensiniä tai tinneriä, sillä ne sulattavat muovia.

3. Varastoi käyttämätön laturi

Kun laturia ei käytetä, säilytä se kuivassa paikassa, joka on tarpeeksi korkealla tai lukittu, lasten ulottumattomissa.

ΓΕΝΙΚΑ ΜΕΤΡΑ ΠΡΟΦΥΛΑΞΗΣ ΚΑΤΑ ΤΗ ΛΕΙΤΟΥΡΓΙΑ

1. Διατηρήστε το χώρο εργασίας καθαρό. Οι γεμάτοι χώροι και οι πάγκοι προκαλούν ατυχήματα.
2. Αποφύγετε το επικίνδυνο περιβάλλον. Μην εκθέσετε τα ηλεκτρικά εργαλεία και το φορτιστή στη βροχή. Μην χρησιμοποιείτε το ηλεκτρικό εργαλείο και τον φορτιστή σε ντισμένες ή υγρές περιοχές. Και διατηρήστε το χώρο εργασίας καλά φωτισμένο. Ποτέ μη χρησιμοποιείτε τα ηλεκτρικά εργαλεία και τον φορτιστή κοντά σε εύφλεκτα υλικά. Μην χρησιμοποιείτε το εργαλείο και τον φορτιστή όταν κοντά υπάρχουν εύφλεκτα υλικά ή αέρια.
3. Η χρήση αυτής της συσκευής δεν ενδείκνυται για χρήση από άτομα (συμπεριλαμβανομένων παιδιών) με μειωμένη σωματική, αισθητήρια ή νοητική ικανότητα ή έλλειψη εμπειρίας και γνώσεων, εκτός εάν αυτά βρίσκονται υπό την επίβλεψη ή την καθοδήγηση ατόμων υπεύθυνων για την ασφάλεια τους σχετικά με την χρήση της συσκευής. Τα παιδιά θα πρέπει να επιβλέπονται προκειμένου να διασφαλιστεί ότι δεν παίζουν με την συσκευή.
4. Αποθηκεύετε τα εργαλεία που δεν βρίσκονται σε χρήση και τον φορτιστή. Όταν δεν βρίσκονται σε χρήση, τα εργαλεία και ο φορτιστής πρέπει να αποθηκεύονται σε ξηρό, υψηλό ή κλειδωμένο μέρος – μακριά από παιδιά. Αποθηκεύετε τα εργαλεία και τον φορτιστή σε ένα χώρο που η θερμοκρασία είναι μικρότερη από 40°C.
5. Μην κακομεταχειρίζεστε το καλώδιο. Ποτέ μη μεταφέρετε τον φορτιστή από το καλώδιο ή το τραβάτε με δύναμη για να το αποσυνδέσετε από την πρίζα. Κρατήστε το καλώδιο μακριά από θερμότητα, λάδια και αιχμηρές άκρες.
6. Όταν ο φορτιστής δεν βρίσκεται σε χρήση ή όταν υποβάλλεται σε συντήρηση ή έλεγχο αποσυνδέστε το καλώδιο του ρεύματος του φορτιστή από την πρίζα.
7. Για να αποφύγετε τον κίνδυνο, πάντα χρησιμοποιείτε μόνο τον ενδεικνυόμενο φορτιστή.
8. Χρησιμοποιείτε μόνο αυθεντικά ανταλλακτικά HiKOKI.
9. Μην χρησιμοποιείτε τα ηλεκτρικά εργαλεία και τον φορτιστή για χρήσεις διαφορετικές από αυτές που αναφέρονται στις Οδηγίες Χειρισμού.
10. Για να αποφύγετε τον προσωπικό τραυματισμό, χρησιμοποιείτε μόνο τα εξαρτήματα ή τα προσαρτήματα που συνιστώνται σε αυτές τις οδηγίες χειρισμού ή στον κατάλογο HiKOKI.
11. Αν το καλώδιο παροχής ρεύματος υποστεί βλάβη πρέπει να αντικατασταθεί από τον κατασκευαστή ή από τον αντιπρόσωπο του σέρβις ή από εξουσιοδοτημένα πρόσωπα αντιστοίχως για την αποφυγή κινδύνου. Επιτρέψτε μόνο σε ένα εξουσιοδοτημένο κέντρο σέρβις να κάνει την επισκευή. Ο κατασκευαστής δεν είναι υπεύθυνος για οποιαδήποτε βλάβη ή τραυματισμό προκληθεί από επισκευή ή κακό χειρισμό του εργαλείου από μη εξουσιοδοτημένο άτομο.
12. Για τη διασφάλιση της σχεδιασμένης λειτουργικής ακεραιότητας των ηλεκτρικών εργαλείων και του φορτιστή, μην αφαιρείτε τα τοποθετημένα καλύμματα και τις βίδες.
13. Πάντα χρησιμοποιείτε το φορτιστή στην τάση που καθορίζεται στην ετικέτα τεχνικών χαρακτηριστικών.
14. Πάντα φορτίζετε την μπαταρία πριν από τη χρήση.
15. Ποτέ μην χρησιμοποιείτε την μπαταρία για κάποια άλλη χρήση από αυτή που συνιστάται. Μην συνδέετε στο ηλεκτρικό εργαλείο κάποια άλλη μπαταρία ξηρού στοιχείου, επαναφορτιζόμενη μπαταρία ή μπαταρία αυτοκινήτου από αυτή που συνιστάται.
16. Μην χρησιμοποιείτε μετασχηματιστή με ενισχυτή.

17. Μην φορτίζετε την μπαταρία από πηγή παροχής συνεχούς ρεύματος DC.
18. Πάντοτε να φορτίζετε σε εσωτερικό χώρο. Καθώς ο φορτιστής και η μπαταρία θερμαίνονται ελαφρώς κατά την φόρτιση φορτίστε την μπαταρία σε ένα μέρος που δε θα είναι άμεσα εκτεθειμένο στο φως του ηλίου και θα έχει χαμηλή υγρασία και καλό αερισμό.
19. Χρησιμοποιείτε το μεγεθυμένο σχεδιάγραμμα συναρμολόγησης στις συγκεκριμένες οδηγίες χειρισμού μόνο για το εξουσιοδοτημένο σέρβις.

ΜΕΤΡΑ ΠΡΟΦΥΛΑΞΗΣ ΓΙΑ ΤΟΝ ΦΟΡΤΙΣΤΗ

1. Πάντοτε φορτίζετε την μπαταρία σε θερμοκρασία μεταξύ -10-40°C. Μια θερμοκρασία -10°C θα προκαλέσει υπερφόρτιση κάτι το οποίο είναι επικίνδυνο. Η μπαταρία δεν μπορεί να φορτιστεί σε θερμοκρασία μεγαλύτερη των 40°C. Η πιο κατάλληλη θερμοκρασία για φόρτιση είναι μεταξύ 20-25°C.
2. Μην χρησιμοποιείτε τον φορτιστή συνέχεια. Όταν ολοκληρωθεί μια φόρτιση, αφήστε τον φορτιστή για περίπου 15 λεπτά πριν από την επόμενη φόρτιση της μπαταρίας.
3. Μην επιτρέπετε να εισέρχονται ξένα υλικά στην οπή σύνδεσης της επαναφορτιζόμενης μπαταρίας.
4. Ποτέ μην αποσυναρμολογείτε την επαναφορτιζόμενη μπαταρία ή τον φορτιστή.
5. Ποτέ μην βραχυκυκλώνετε την επαναφορτιζόμενη μπαταρία. Η βραχυκύκλωση της μπαταρίας θα προκαλέσει μεγάλη τάση ηλεκτρικού ρεύματος και υπερθέρμανση. Η μπαταρία θα καεί ή θα υποστεί βλάβη.
6. Μην απορρίπτετε την μπαταρία στην φωτιά. Σε περίπτωση που η μπαταρία καεί ενδέχεται να εκραγεί.
7. Η χρήση μιας εξασθενημένης μπαταρίας θα προκαλέσει βλάβη στον φορτιστή.
8. Επιστρέψτε την μπαταρία στο κατάστημα από όπου την αγοράσατε μόλις η η ζωή της μπαταρίας μεταφόρτισης γίνει σύντομη για πρακτική χρήση. Μην απορρίπτετε την μπαταρία που έχει εξαντληθεί.
9. Μην εισάγετε κάποιο αντικείμενο στις εγκοπές αερισμού του φορτιστή. Η τοποθέτηση μεταλλικών ή εύφλεκτων αντικειμένων στον φορτιστή θα προκαλέσει ηλεκτροπληξία ή βλάβη στον φορτιστή.

ΠΡΟΦΥΛΑΞΕΙΣ ΣΥΝΔΕΣΗΣ ΣΥΣΚΕΥΗΣ USB

Όταν εμφανιστεί κάποιο απροσδόκητο πρόβλημα, μπορεί να φθαρούν ή να χαθούν τα δεδομένα σε μία συσκευή USB που είναι συνδεδεμένη με αυτό το προϊόν. Να φροντίζετε πάντα να δημιουργείτε αντίγραφα ασφαλείας των δεδομένων που περιλαμβάνονται στη συσκευή USB πριν από τη χρήση με αυτό το προϊόν. Παρακαλούμε λάβετε υπόψη ότι η εταιρεία μας δεν φέρει καμία απολύτως ευθύνη για τυχόν δεδομένα που είναι αποθηκευμένα σε μια συσκευή USB τα οποία καταστραφούν ή χαθούν, ούτε για οποιαδήποτε βλάβη που μπορεί να εμφανιστεί σε μία συνδεδεμένη συσκευή.

ΠΡΟΔΙΑΓΡΑΦΕΣ

Μοντέλο	UC18YSL3
Τάση φόρτισης	14,4 V – 18 V
Βάρος	0,6 κιλά

ΕΦΑΡΜΟΓΗ

Για φόρτιση της σειράς HiKOKI BATTERY BSL14, BSL18.

ΦΟΡΤΙΣΗ

Πριν χρησιμοποιήσετε το ηλεκτρικό εργαλείο, φορτίστε την μπαταρία ως ακολούθως.

1. Συνδέστε το καλώδιο ρεύματος του φορτιστή στην υποδοχή.

Όταν συνδέετε το βύσμα του φορτιστή στην υποδοχή, η λυχνία ένδειξης φόρτισης θα αναβοσβήνει με κόκκινο (Σε διαστήματα 1 δευτερόλεπτου).

2. Τοποθετήστε την μπαταρία στο φορτιστή.

Τοποθετήστε με ασφάλεια την μπαταρία στο φορτιστή όπως φαίνεται στην **Εικ. 1**.

3. Φόρτιση

Όταν τοποθετείτε την μπαταρία στον φορτιστή, η λυχνία ένδειξης φόρτισης θα αναβοσβήνει σε μπλε χρώμα.

Όταν η μπαταρία φορτιστεί πλήρως, η λυχνία ένδειξης φόρτισης θα ανάψει σε πράσινο χρώμα. (Βλέπε **Πίνακας 1**)

(1) Ένδειξη λυχνίας ένδειξης φόρτισης

Οι ενδείξεις της λυχνίας ένδειξης φόρτισης θα είναι όπως εμφανίζονται στον **Πίνακα 1**, σύμφωνα με την κατάσταση του φορτιστή ή της επαναφορτιζόμενης μπαταρίας.

Πίνακας 1

Ένδειξεις της λυχνίας ένδειξης φόρτισης				
Λυχνία ένδειξης φόρτισης (ΚΟΚΚΙΝΟ / ΜΠΛΕ / ΠΡΑΣΙΝΟ / ΜΩΒ)	Πριν την φόρτιση	Αναβοσβήνει (ΚΟΚΚΙΝΟ)	Ανάβει για 0,5 δευτερόλεπτα. Δεν ανάβει για 0,5 δευτερόλεπτα. (κλειστό για 0,5 δευτερόλεπτα)	Συνδεδεμένο στην πηγή τροφοδοσίας
	Κατά την φόρτιση	Αναβοσβήνει (ΜΠΛΕ)	Ανάβει για 0,5 δευτερόλεπτα. Δεν ανάβει για 1 δευτερόλεπτο. (απενεργοποιημένο για 1 δευτερόλεπτο)	Χωρητικότητα μπαταρίας λιγότερη από 50%
		Αναβοσβήνει (ΜΠΛΕ)	Ανάβει για 1 δευτερόλεπτο. Δεν ανάβει για 0,5 δευτερόλεπτα. (κλειστό για 0,5 δευτερόλεπτα)	Χωρητικότητα μπαταρίας λιγότερη από 80%
		Ανάβει (ΜΠΛΕ)	Ανάβει συνεχώς	Χωρητικότητα μπαταρίας περισσότερη από 80%
	Ολοκλήρωση φόρτισης	Ανάβει (ΠΡΑΣΙΝΟ)	Ανάβει συνεχώς	
	Αναμένεται υπερθέρμανση μπαταρίας	Αναβοσβήνει (ΚΟΚΚΙΝΟ)	Ανάβει για 0,3 δευτερόλεπτα. Δεν ανάβει για 0,3 δευτερόλεπτα. (κλειστό για 0,3 δευτερόλεπτα)	Υπερθέρμανση μπαταρίας. Μη δυνατότητα φόρτισης. (Η φόρτιση θα ξεκινήσει όταν η μπαταρία κρυώσει)
	Φόρτιση αδύνατη	Τρεμοπαίζει (ΜΩΒ)	Ανάβει για 0,1 δευτερόλεπτα. Δεν ανάβει για 0,1 δευτερόλεπτα. (κλειστό για 0,1 δευτερόλεπτα)	Δυσλειτουργία στην μπαταρία ή στο φορτιστή

- (2) Αναφορικά με τις θερμοκρασίες και το χρόνο φόρτισης της επαναφορτιζόμενης μπαταρίας
Οι θερμοκρασίες και ο χρόνος φόρτισης θα είναι όπως εμφανίζονται στον **Πίνακα 2**.

Πίνακας 2

Μπαταρία		Φορτιστής	UC18YSL3	
Τάση φόρτισης		V	14,4	18
Τύπος μπαταρίας			Li-ion	
Θερμοκρασίες στις οποίες η μπαταρία μπορεί να φορτιστεί			-10°C – 50°C	
Χρόνος φόρτισης για την χωρητικότητα της μπαταρίας, κατά προσέγγιση (Στους 20°C)				
1,3 Ah	λεπ.		15 (4 στοιχείων)	15 (5 στοιχείων)
1,5 Ah	λεπ.		15 (4 στοιχείων)	15 (5 στοιχείων)
2,0 Ah	λεπ.		20 (4 στοιχείων)	20 (5 στοιχείων)
2,5 Ah	λεπ.		25 (4 στοιχείων)	25 (5 στοιχείων)
3,0 Ah	λεπ.		20 (8 στοιχείων)	20 (10 στοιχείων)
4,0 Ah	λεπ.		26 (8 στοιχείων)	26 (10 στοιχείων)
5,0 Ah	λεπ.		32 (8 στοιχείων)	32 (10 στοιχείων)

ΣΗΜΕΙΩΣΗ

Ο χρόνος φόρτισης ενδέχεται να διαφέρει ανάλογα με τη θερμοκρασία του περιβάλλοντος και την τάση της πηγής ρεύματος.

4. Αποσυνδέστε το καλώδιο ρεύματος του φορτιστή από την υποδοχή.

5. Κρατήστε τον φορτιστή σταθερά και τραβήξτε τη μπαταρία.

ΣΗΜΕΙΩΣΗ

Βεβαιωθείτε ότι έχετε αφαιρέσει την μπαταρία από τον φορτιστή πριν την χρήση και στην συνέχεια φυλάξτε την κατάλληλα.

Σχετικά με την ηλεκτρική εκκένωση σε περίπτωση νέων μπαταριών κλπ.

Εφόσον η εσωτερική χημική ουσία των νέων μπαταριών και των μπαταριών που δεν έχουν χρησιμοποιηθεί για μεγάλο χρονικό διάστημα δεν δραστηριοποιείται, η ηλεκτρική εκκένωση μπορεί να είναι χαμηλή όταν τις χρησιμοποιείτε για πρώτη και δεύτερη φορά. Αυτό αποτελεί προσωρινό φαινόμενο, και ο φυσιολογικός χρόνος που απαιτείται για την επαναφόρτιση θα αποκατασταθεί με την επαναφόρτιση των μπαταριών 2 – 3 φορές.

Πώς να κάνετε τις μπαταρίες να αποδίδουν για περισσότερο χρόνο.

- Επαναφορτίστε τις μπαταρίες πριν εξαντληθούν εντελώς.
Όταν νιώσετε ότι η ισχύς του εργαλείου γίνεται πιο αδύναμη, σταματήστε τη χρήση του εργαλείου και επαναφορτίστε την μπαταρία του. Αν συνεχίσετε να χρησιμοποιείτε το εργαλείο και να εκκενώνετε το ηλεκτρικό ρεύμα, η μπαταρία μπορεί να πάθει ζημιά και η διάρκεια ζωής της να μειωθεί.
- Αποφύγετε την επαναφόρτιση σε υψηλές θερμοκρασίες.
Μία επαναφορτιζόμενη μπαταρία μπορεί να είναι ζεστή αμέσως μετά τη χρήση. Εάν αυτή η μπαταρία επαναφορτιστεί αμέσως μετά τη χρήση, η εσωτερική χημική ουσία θα φθαρεί και η διάρκεια ζωής της μπαταρίας θα μειωθεί. Αφήστε την μπαταρία και φορτίστε την αφού έχει κρυώσει για λίγο.

ΠΡΟΣΟΧΗ

- Εάν η μπαταρία έχει φορτιστεί όσο είναι ζεστή λόγω του ότι έχει εκτεθεί για μεγάλο διάστημα σε ένα μέρος με άμεση επαφή με το φως του ήλιου ή λόγω πρόσφατης χρήσης της μπαταρίας, η λυχνία ένδειξης φόρτισης του φορτιστή ανάβει για 0,3 δευτερόλεπτα, δεν ανάβει για 0,3 δευτερόλεπτα (κλειστό για 0,3 δευτερόλεπτα). Σε μια τέτοια περίπτωση, αφήστε πρώτα την μπαταρία να κρυώσει και ύστερα ξεκινήστε να την φορτίζετε.
- Όταν η λυχνία ένδειξης φόρτισης τρεμοσβήνει (σε διαστήματα 0,2 δευτερολέπτων), ελέγξτε για την παρουσία ξένων αντικειμένων στην υποδοχή σύνδεσης του φορτιστή μπαταρίας και αν υπάρχουν αφαιρέστε τα. Αν δεν υπάρχουν ξένα αντικείμενα, είναι πιθανό η μπαταρία ή ο φορτιστής να δυσλειτουργούν. Πηγαίνετε τα στο πλησιέστερο Κέντρο Εξυπηρέτησης.
- Επειδή ο ενσωματωμένος μικροϋπολογιστής χρειάζεται περίπου 3 δευτερόλεπτα για να επιβεβαιώσει ότι η μπαταρία που φορτίζεται με τον UC18YSL3 έχει αφαιρεθεί, περιμένετε τουλάχιστον 3 δευτερόλεπτα πριν να την εισάγετε εκ νέου για να συνεχίσετε την φόρτιση. Αν η μπαταρία εισαχθεί εκ νέου μέσα σε 3 δευτερόλεπτα, ενδέχεται να μη φορτιστεί σωστά.

ΠΩΣ ΝΑ ΕΠΑΝΑΦΟΡΤΙΣΕΤΕ ΤΗ ΣΥΣΚΕΥΗ USB

ΠΡΟΕΙΔΟΠΟΙΗΣΗ

- Πριν από τη χρήση, ελέγξτε το συνδεδεμένο καλώδιο USB για τυχόν ελαττώματα ή βλάβη.
Χρησιμοποιώντας ένα ελαττωματικό ή φθαρμένο καλώδιο USB μπορεί να προκληθεί εκπομπή καπνού ή ανάφλεξη.
- Χρησιμοποιήστε ένα καλώδιο σύνδεσης USB μικρότερο των 2 m.
- Όταν το προϊόν δεν χρησιμοποιείται, να καλύπτετε τη θύρα USB με το ελαστικό κάλυμμα.
Συσώρευση σκόνης κτλ. στη θύρα USB μπορεί να προκαλέσει εκπομπή καπνού ή ανάφλεξη.

ΣΗΜΕΙΩΣΗ

- Μπορεί να υπάρξει μία περιστασιακή παύση κατά την επαναφόρτιση USB.

Ελληνικά

- Όταν δεν φορτίζεται μία συσκευή USB, αφαιρέστε τη συσκευή USB από τον φορτιστή.
Αν δεν το κάνετε αυτό, ενδέχεται όχι μόνο να ελαττωθεί η διάρκεια ζωής της μπαταρίας μιας συσκευής USB, αλλά μπορεί επίσης να οδηγήσει σε απροσδόκητα ατυχήματα.
- (1) Επιλέξτε μία μέθοδο φόρτισης
Ανάλογα με την επιλεγμένη μέθοδο φόρτισης, είτε έχει εισαχθεί η μπαταρία στον φορτιστή ή το καλώδιο τροφοδοσίας είναι στην πρίζα.
 - Φόρτιση μίας συσκευής USB από μια ηλεκτρική πρίζα **(Εικ. 2-a)**
 - Φόρτιση μίας συσκευής USB και της μπαταρίας από μια ηλεκτρική πρίζα **(Εικ. 2-b)**
- (2) Συνδέστε το καλώδιο USB. **(Εικ. 3)**
Τραβήξτε προς τα πίσω το ελαστικό κάλυμμα και συνδέστε σταθερά ένα εμπορικά διαθέσιμο καλώδιο USB (κατάλληλο για τη συσκευή που φορτίζεται) στη θύρα USB.
- (3) Όταν ολοκληρωθεί η φόρτιση
 - Για να επιβεβαιώσετε την κατάσταση φόρτισης, ελέγξτε τη συσκευή USB.
 - Αποσυνδέστε το καλώδιο ρεύματος από την ηλεκτρική πρίζα.
 - Τοποθετήστε το ελαστικό κάλυμμα πάνω από τη θύρα USB.

ΣΥΝΤΗΡΗΣΗ ΚΑΙ ΕΛΕΓΧΟΣ

1. **Έλεγχος των βιδών στερέωσης**
Να ελέγχετε τακτικά όλες τις βίδες στερέωσης και να βεβαιωθείτε ότι έχουν σφίξει καλά. Σε περίπτωση που κάποια βίδα είναι χαλαρή, σφίξτε την άμεσα. Διαφορετικά μπορεί να προκύψει σοβαρός κίνδυνος.
2. **Καθαρισμός του φορτιστή**
Όταν ο φορτιστής είναι λερωμένος, να τον σκουπίζετε με ένα μαλακό στεγνό πανί ή με ένα πανί μουσκεμένο σε σαπουνόνερο. Μη χρησιμοποιείτε διαλύματα χλωρίνης, βενζίνη ή διαλυτικό χρώματος, για να μην καταστραφούν τα πλαστικά μέρη.
3. **Αποθήκευση του φορτιστή όταν δεν χρησιμοποιείται**
Όταν ο φορτιστής δεν χρησιμοποιείται θα πρέπει να αποθηκεύεται σε στεγνό, ψηλό και κλειδωμένο μέρος – μακριά από παιδιά.

ΠΡΟΣΟΧΗ

Κατά τον έλεγχο και τη συντήρηση των ηλεκτρικών εργαλείων, οι κανόνες ασφαλείας και οι κανονισμοί που υπάρχουν σε κάθε χώρα πρέπει να ακολουθούνται.

ΣΗΜΕΙΩΣΗ

Εξαιτίας του συνεχιζόμενου προγράμματος έρευνας και ανάπτυξης της HiKOKI, τα τεχνικά χαρακτηριστικά που αναφέρονται εδώ μπορούν να αλλάξουν χωρίς προηγούμενη ειδοποίηση.

OGÓLNE ŚRODKI OSTROŻNOŚCI DOTYCZĄCE OBSŁUGI

1. Stanowisko pracy należy utrzymywać w czystości. Nieporządek na stanowisku pracy i na stole roboczym może być przyczyną wypadków.
2. Należy unikać niebezpiecznego otoczenia. Nie wystawiać elektronarzędzi ani ładowarki na działanie deszczu. Elektronarzędzi ani ładowarki nie wolno używać w miejscach o dużej wilgotności. Stanowisko pracy powinno być dobrze oświetlone. Elektronarzędzi ani ładowarki nie wolno używać w pobliżu łatwopalnych lub wybuchowych materiałów. Elektronarzędzia ani ładowarki nie wolno używać w pobliżu łatwopalnych płynów lub gazów.
3. Urządzenie nie powinno być użytkowane przez osoby (w tym dzieci) o ograniczonej sprawności ruchowej, zmysłowej lub psychicznej oraz nieposiadające doświadczenia i właściwej wiedzy, chyba że osoba odpowiedzialna za ich bezpieczeństwo poinstruowała je odpowiednio w zakresie użytkowania urządzenia i nadzoruje ich pracę. Należy zapewnić nadzór nad dziećmi, aby nie wykorzystywały urządzenia do zabawy.
4. Nieużywane elektronarzędzia i ładowarkę należy przechowywać w odpowiedni sposób. Nieużywane elektronarzędzia i ładowarkę należy przechowywać w miejscu suchym oraz znajdującym się wysoko lub zamkniętym – tak aby pozostały poza zasięgiem dzieci. Elektronarzędzia i ładowarkę należy przechowywać w miejscu, w którym temperatura otoczenia nie przekracza 40°C.
5. Przewodu zasilającego nie wolno używać w sposób niezgodny z jego przeznaczeniem. Przewodu zasilającego nie wolno używać do przenoszenia ładowarki ani nie wolno za niego ciągnąć w celu odłączania od gniazda sieciowego. Przewód zasilający należy chronić przed kontaktem ze źródłami ciepła, oleju oraz ostrymi krawędziami.
6. Przewód zasilający ładowarki, która nie jest używana lub jest poddawana konserwacji i kontroli, należy odłączyć od gniazda sieciowego.
7. Aby uniknąć zagrożenia, należy używać wyłącznie określonych ładowarek.
8. Należy używać wyłącznie oryginalnych części zamiennych firmy HiKOKI.
9. Elektronarzędzi ani ładowarki nie wolno używać do celów innych, niż określone w instrukcji obsługi.
10. Aby uniknąć obrażeń, należy używać wyłącznie akcesoriów i narzędzi zalecanych w niniejszej instrukcji obsługi lub w katalogu firmy HiKOKI.
11. Jeżeli przewód zasilający jest uszkodzony – aby uniknąć zagrożenia – jego wymianę należy powierzyć producentowi lub przedstawicielstwu serwisowemu producenta, bądź innej wykwalifikowanej osobie. Naprawy należy zlecać wyłącznie autoryzowanym centrom serwisowym. Producent nie ponosi odpowiedzialności za jakiegokolwiek szkody lub obrażenia, których przyczyną jest prowadzenie napraw przez nieautoryzowane osoby lub użytkowanie elektronarzędzia niezgodnie z przeznaczeniem.
12. Aby zagwarantować założoną funkcjonalność elektronarzędzi i ładowarki nie wolno demontować pokrywy ani śrub.
13. Ładowarkę można podłączać wyłącznie do źródła zasilania, którego napięcie jest zgodne z informacjami podanymi na tabliczce znamionowej.
14. Akumulator należy zawsze naładować przed użyciem.
15. Nie używać akumulatorów innych, niż określone. Do elektronarzędzia nie należy podłączać zwykłych akumulatorów z ogniwami suchymi, akumulatorów innych, niż określone ani akumulatorów samochodowych.
16. Nie korzysta z transformatora wyposażonego w urządzenie dodawcze.
17. Nie należy ładować akumulatora ze źródła zasilania prądem stałym.
18. Ładowanie należy przeprowadzać w pomieszczeniach. Ponieważ w czasie ładowania ładowarka i akumulator nieco się nagrzewają, akumulator należy ładować w miejscach osłoniętych przed bezpośrednim nasłonecznieniem, w których panuje niska wilgotność i zapewniona jest odpowiednia wentylacja.
19. Z rozebranego rysunku zespołu zamieszczonego w niniejszej instrukcji obsługi należy korzystać tylko na okoliczność serwisowania wykonywanego przez osoby i podmioty autoryzowane.

ŚRODKI OSTROŻNOŚCI DOTYCZĄCE ŁADOWARKI

1. Akumulator należy ładować w temperaturze otoczenia wynoszącej -10-40°C. Jeżeli panująca temperatura jest poniżej -10°C, wynikiem będzie przeładowanie, które jest zjawiskiem niebezpiecznym. Akumulator nie może być ładowany w temperaturze wyższej, niż 40°C. Najodpowiedniejszy zakres temperatury, w której można prowadzić ładowanie to 20-25°C.
2. Ładowarki nie należy używać nieprzerwanie. Po zakończeniu jednego ładowania, a przed rozpoczęciem kolejnego ładowania akumulatora, ładowarkę należy pozostawić na około 15 minut.
3. Komorę, w której umieszczany jest akumulator, należy chronić przed zabrudzeniem.
4. Nigdy nie demontować akumulatora ani ładowarki.
5. Nigdy nie zwierać zacisków akumulatora. Zwarcie zacisków akumulatora powoduje wygenerowanie wysokiego napięcia i przegrzanie. Wynikiem tego może być spalenie lub uszkodzenie akumulatora.
6. Akumulatora nie wolno wrzucać do ognia. Podpalenie akumulatora może spowodować jego wybuch.
7. Korzystanie z w pełni wyczerpanego akumulatora spowoduje uszkodzenie ładowarki.
8. Akumulator należy przekazać do punktu sprzedaży, w którym został zakupiony, kiedy tylko jego żywotność po naładowaniu uniemożliwia jego efektywne użytkowanie. Nie wyrzucać zużytego akumulatora.
9. W otwory wentylacyjne ładowarki nie wolno wkładać żadnych przedmiotów. Umieszczanie w otworach wentylacyjnych ładowarki metalowych lub łatwopalnych przedmiotów powoduje powstanie zagrożenia porażeniem prądem lub uszkodzenia ładowarki.

ŚRODKI OSTROŻNOŚCI DOTYCZĄCE PODŁĄCZENIA URZĄDZENIA USB

Gdy pojawi się nieoczekiwany problem, dane zapisane w urządzeniu USB podłączonym do tego produktu mogą zostać uszkodzone lub utracone. Zawsze zadbaj o to, aby przed użyciem tego produktu wykonać kopię zapasową wszelkich danych zapisanych w urządzeniu USB. Proszę pamiętać, że nasza firma nie bierze żadnej odpowiedzialności za żadne dane zapisane na urządzeniu USB, które uległy uszkodzeniu lub zostały stracone, ani za żadne uszkodzenia, które mogą się pojawić w podłączonym urządzeniu.

DANE TECHNICZNE

Model	UC18YSL3
Napięcie ładowania	14,4 V – 18 V
Masa	0,6 kg

ZASTOSOWANIE

Do ładowania AKUMULATORÓW HIKOKI serii BSL14, BSL18.

ŁADOWANIE

Przed przystąpieniem do użytkowania elektronarzędzia należy naładować akumulator; w tym celu należy postępować w sposób opisany poniżej.

1. Podłączyć przewód zasilający ładowarki do gniazda sieciowego.

Po podłączeniu wtyczki ładowarki do gniazda sieciowego, kontrolka wskaźnika ładowania będzie migała na czerwono (co 1 sekundę).

2. Umieścić akumulator w ładowarce.

Ostrożnie i dokładnie umieścić akumulator w ładowarce, tak jak zostało to pokazane na **Rys. 1**.

3. Ładowanie

Po umieszczeniu akumulatora w ładowarce kontrolka wskaźnika ładowania będzie migać na niebiesko.

Po zakończeniu ładowania akumulatora kontrolka wskaźnika ładowania zaświeci się na zielono. (Patrz **Tabela 1**.)

- (1) Wskazania kontrolki wskaźnika ładowania
Wskazania kontrolki wskaźnika ładowania są zilustrowane w **tabeli 1**, w zależności od stanu ładowarki lub akumulatora.

Tabela 1

Wskazania kontrolki wskaźnika ładowania				
Kontrolka wskaźnika ładowania (CZERWONY/ NIEBIESKI/ ZIEŁONY/ FIOLETOWY)	Przed ładowaniem	Miga (CZERWONY)	Pali się przez 0,5 sekundy. Nie pali się przez 0,5 sekundy. (Gaśnie na 0,5 sekundy.)	Podłączono do źródła zasilania.
	Podczas ładowania	Miga (NIEBIESKI)	Pali się przez 0,5 sekundy. Nie pali się przez 1 sekundę. (Gaśnie na 1 sekundę)	Akumulator naładowany mniej niż w 50%
		Miga (NIEBIESKI)	Pali się przez 1 sekundę. Nie pali się przez 0,5 sekundy. (Gaśnie na 0,5 sekundy.)	Akumulator naładowany mniej niż w 80%
		Pali się (NIEBIESKI)	Pali się nieprzerwanie.	Akumulator naładowany więcej niż 80%
	Ładowanie zakończone	Pali się (ZIEŁONY)	Pali się nieprzerwanie. (Ciągły sygnał dźwiękowy: około 6 sekund)	
	Oczekiwanie z powodu przegrzania	Miga (CZERWONY)	Pali się przez 0,3 sekundy. Nie pali się przez 0,3 sekundy. (Gaśnie na 0,3 sekundy.)	Przegrzanie akumulatora. Ładowanie niemożliwe. (Ładowanie rozpocznie się po ostygnięciu akumulatora)
	Ładowanie jest niemożliwe	Miga szybko (FIOLETOWY)	Pali się przez 0,1 sekundy. Nie pali się przez 0,1 sekundy. (Gaśnie na 0,1 sekundy.) ■ ■ ■ ■ ■ ■ ■ ■ ■ ■ ■ ■ ■ ■ ■ ■ (Przerwywany sygnał dźwiękowy: około 2 sekund)	Wadliwe działanie akumulatora lub ładowarki.

- (2) Informacje na temat zakresu temperatury i czasu ładowania akumulatora

Informacje na temat zakresu temperatury i czasu ładowania zostały zamieszczone w **Tabeli 2**.

Tabela 2

Ładowarka		UC18YSL3	
Napięcie ładowania	V	14,4	18
Typ akumulatora		Li-ion	
Zakres temperatury, w którym akumulator może być ładowany		-10°C – 50°C	
Czas ładowania w zależności od pojemności akumulatora, w przybliżeniu (przy 20°C)			
1,3 Ah	min.	15 (4 ogniwa)	15 (5 ogniwa)
1,5 Ah	min.	15 (4 ogniwa)	15 (5 ogniwa)
2,0 Ah	min.	20 (4 ogniwa)	20 (5 ogniwa)
2,5 Ah	min.	25 (4 ogniwa)	25 (5 ogniwa)
3,0 Ah	min.	20 (8 ogniwa)	20 (10 ogniwa)
4,0 Ah	min.	26 (8 ogniwa)	26 (10 ogniwa)
5,0 Ah	min.	32 (8 ogniwa)	32 (10 ogniwa)

WSKAZÓWKI

Czas ładowania może się zmieniać w zależności od temperatury otoczenia i napięcia źródła zasilania.

4. Odłączyć przewód zasilający ładowarki z gniazda sieciowego.**5. Wyjąć akumulator, mocno trzymając ładowarkę.****WSKAZÓWKI**

Należy pamiętać, aby po zakończeniu użytkowania ładowarki wyjąć z niej akumulator.

Informacje dotyczące wyładowania elektrycznego w przypadku nowych akumulatorów itp.

Ponieważ chemiczne substancje znajdujące się wewnątrz nowych akumulatorów oraz akumulatorów, które nie były używane przez dłuższy okres czasu nie są aktywne, wyładowanie elektryczne może być niskie przy pierwszym i kolejnym użyciu. Jest to tymczasowe zjawisko, a właściwy czas wymagany do naładowania zostanie przywrócony po 2 - 3 ładowaniach akumulatorów.

Co zrobić, aby akumulatory działały dłużej.

- (1) Naładować akumulatory ponownie zanim rozładują się całkowicie.
W przypadku zauważenia, że zasilanie narzędzia jest słabsze, należy zaprzestać korzystania z narzędzia i ponownie naładować akumulator. Dalsze korzystanie z narzędzia i wyczerpanie prądu elektrycznego, może spowodować uszkodzenie akumulatora i skrócenie jego żywotności.
- (2) Należy unikać ładowania w wysokiej temperaturze.
Akumulator jest gorący zaraz po użyciu. Jeśli akumulator jest ponownie ładowany zaraz po użyciu, jakość substancji chemicznych pogorszy się, a żywotność akumulatora się skróci. Należy odłożyć na chwilę akumulator i rozpocząć ładowanie, gdy ostygnie.

UWAGA

- Jeżeli podczas ładowania akumulatora jest on nagrany w wyniku długotrwałego wystawienia na bezpośrednie działanie promieni słonecznych lub był właśnie użytkowany, kontrolka wskaźnika ładowania ładowarki zapala się na 0,3 sekundy i gaśnie na 0,3 sekundy (wyłączona przez 0,3 sekundy). W takim wypadku akumulator należy najpierw pozostawić do ostygnięcia, a następnie rozpocząć ładowanie.
- Kiedy kontrolka wskaźnika ładowania miga (co 0,2 sekundy), złącze ładowarki należy sprawdzić pod kątem obecności ciał obcych; w razie potrzeby – usunąć je. Jeżeli obecność ciał obcych nie zostanie stwierdzona, istnieje prawdopodobieństwo, że doszło do usterki akumulatora lub ładowarki. Urządzenie(-a) należy wtedy oddać do autoryzowanego centrum serwisowego.
- Ponieważ wbudowany mikrokomputer ładowarki UC18YSL3 potrzebuje około 3 sekund do potwierdzenia, że ładowany akumulator został wyjęty, należy odczekać minimum 3 sekundy przed jego ponownym włożeniem i kontynuowaniem ładowania. Jeżeli akumulator zostanie włożony ponownie w przeciągu 3 sekund, może on zostać niepoprawnie naładowany.

- Jeżeli produkt nie jest użytkowany, port USB należy zabezpieczyć gumową pokrywą.
Zebranie się kurzu w porcie USB może spowodować emisję dymu lub zapłonu.

WSKAZÓWKI

- Może wystąpić chwilowa przerwa podczas ładowania USB.
- Gdy urządzenie USB nie jest ładowane, należy usunąć urządzenie USB z ładowarki.
Niezasosowanie się do tego wymogu może nie tylko skrócić okres użytkowania akumulatora urządzenia USB, ale również może spowodować nieoczekiwane wypadki.

- (1) Wybrać metodę ładowania
W zależności od wybranej metody ładowania, albo akumulator jest włożony do ładowarki, albo przewód zasilający jest podłączony do gniazda sieciowego.
 - Ładowanie urządzenia USB z gniazda elektrycznego (**Rys. 2-a**)
 - Ładowanie urządzenia USB i akumulatora z gniazda elektrycznego (**Rys. 2-b**)
- (2) Podłączyć kabel USB. (**Rys. 3**)
Zdjąć gumową pokrywę i dokładnie podłączyć dostępny w sprzedazy kabel USB (odpowiedni dla ładowanego urządzenia) do portu USB.
- (3) Po zakończeniu ładowania
 - Aby zweryfikować stan ładowania, należy sprawdzić urządzenie USB.
 - Odłączyć kabel zasilania od gniazda elektrycznego.
 - Nałożyć gumową pokrywę na port USB.

KONSERWACJA I KONTROLA
1. Kontrola śrub mocujących

Śruby mocujące należy regularnie kontrolować pod kątem ich poprawnego dokręcenia. Jeżeli którakolwiek ze śrub jest poluzowana, należy ją natychmiast dokręcić. Niezasosowanie się do tego zalecenia może stwarzać zagrożenie.

2. Czyszczenie ładowarki

W przypadku zabrudzenia ładowarki należy ją przetrzeć miękką, suchą ściereczką lub ściereczką zwilżoną wodą z mydłem. Nie wolno używać rozpuszczalników na bazie chloru, benzyny ani rozcieńczalnika do farb, gdyż topią one tworzywa sztuczne.

3. Przechowywanie nieużywanej ładowarki

Nieużywaną ładowarkę należy przechowywać w miejscu suchym oraz znajdującym się wysoko lub zamkniętym – tak aby pozostawała poza zasięgiem dzieci.

UWAGA

Podczas użytkowania i konserwacji narzędzi elektrycznych muszą być przestrzegane przepisy i standardy bezpieczeństwa.

WSKAZÓWKI

W związku z prowadzonym przez firmę HiKOKI programem badań i rozwoju, niniejsze specyfikacje techniczne mogą ulec zmianie bez wcześniejszego zawiadomienia.

SPOSÓB ŁADOWANIA URZĄDZENIA USB
OSTRZEŻENIE

- Przed przystąpieniem do użytkowania należy sprawdzić kabel USB złącza pod kątem ewentualnych uszkodzeń. Użytkowanie wadliwego lub uszkodzonego kabla USB może doprowadzić do emisji dymu lub zapłonu.
- Użyć kabla łączącego USB o długości mniejszej niż 2m.

ÁLTALÁNOS ÜZEMELTETÉSI ÖVINTÉZKEDÉSEK

1. Tartsa tisztán a munkaterületet. A zsúfolt területek és a padok balesetet idézhetnek elő.
2. Kerülje a veszélyes környezetet. Ne tegye ki a szerszámokat és a töltőt esőnek. Ne használja a szerszámokat és a töltőt nedves vagy vizes helyeken. A munkaterület legyen jól megvilágított. Soha ne használja a szerszámokat és a töltőt gyúlékony vagy robbanékony anyagok közelében. Ne használja a szerszámokat és a töltőt gyúlékony folyadékok vagy gázok jelenlétében.
3. Ez a készülék nem alkalmas arra, hogy csökkent fizikai, érzékelési vagy szellemi képességekkel rendelkező személyek (beleértve a gyerekeket), illetve nem megfelelő tapasztalattal és tudással rendelkező személyek használják. Ilyen személyek csak a biztonságukért felelős személy felügyelete alatt vagy utasításai szerint használhatják a készüléket. Felügyelje a gyerekeket, hogy ne játsszanak a készülékkel.
4. Tegye el a nem használt szerszámokat és a töltőt. Ha nem használja, tárolja a szerszámokat és a töltőt száraz, magas vagy zárt helyen – ahol gyerekek nem férhetnek hozzá. Tárolja a szerszámokat és a töltőt 40°C-nál alacsonyabb hőmérsékletű helyen.
5. Ne rongálja meg a kábelt. Soha ne szállítsa a töltőt a kábelnél fogva, és ne rántsa ki vele a dugaszt a konnektorból. Védje a kábelt a hőtől, olajtól és az éles széléktől.
6. Ha a töltőt nem használja, karbantartást vagy átvizsgálást végez rajta, akkor húzza ki a töltő tápkábelt a konnektorból.
7. A veszély elkerülése érdekében mindig az előírt töltőt használja.
8. Kizárólag eredeti HiKOKI pótalkatrészeket használjon.
9. Ne használja a szerszámokat és a töltőt a használati utasításban meghatározottól eltérő feladatokra.
10. A személyi sérülések elkerülése érdekében csak olyan kiegészítőket és kellékeket használjon, amelyek a használati utasításban vagy a HiKOKI katalógusban szerepelnek.
11. Ha a tápkábel megrongálódott, akkor a balesetveszély elkerülése érdekében kizárólag a gyártó, a gyártó szervizképviselője vagy egy hasonlóan képzett szakember cserélheti azt ki. Csak hivatalos szervizközpont javítsa a szerszámot. A Gyártó nem vállal felelősséget olyan károsodásért vagy sérülésért, amelyet egy nem szakember által végzett javítás vagy a szerszám helytelen használata okozott.
12. A szerszámok és a töltőt tervezett működési egységének megőrzése érdekében ne távolítsa el a burkolatokat és a csavarokat.
13. A töltőt mindig a névtáblán meghatározott feszültségen használja.
14. Használat előtt mindig tölts fel az akkumulátort.
15. Soha ne használjon az előírtól eltérő akkumulátort. Ne csatlakoztasson a szerszámhoz a meghatározottól eltérő, hagyományos szárazzelemet, újratölthető akkut vagy gépjármű akkut.
16. Ne használjon erősítőt tartalmazó transzformátort.
17. Ne töltsd az akkumulátort egyenáramú energiaellátásról.
18. A töltést mindig beltérben végezze. Mivel a töltő és akkumulátor töltés közben enyhén fellemelegszik, töltsd az akkut olyan helyen, ahol nincs kitéve közvetlen napfénynek, ahol alacsony a páratartalom és jó a szellőzés.
19. A használati utasításban található robbantott szerkezeti ábrát csak hivatalos szervizeléshez használja.

ÖVINTÉZKEDÉSEK A TÖLTŐ HASZNÁLATÁHOZ

1. Az akkumulátort mindig -10-40°C környezeti hőmérséklettartományban töltsd. A -10°C alatt végzett töltés veszélyes túltöltést okoz. Az akkumulátor nem tölthető 40°C-nál magasabb hőmérsékleten. A töltéshez a legideálisabb hőmérséklet 20–25°C.
2. Ne használja folyamatosan a töltőt. Ha befejezett egy töltést, hagyja a töltőt kb. 15 percig állni, mielőtt újból tölteni kezd.
3. Ne hagyja, hogy az újratölthető akkumulátor csatlakoztatására szolgáló nyílásba idegen anyag kerüljön.
4. Soha ne szerelje szét az újratölthető akkumulátort vagy a töltőt.
5. Soha ne zárja rövidre az újratölthető akkumulátort. Az akkumulátor rövidre zárása nagy áramerősséget, ezáltal túlmelegedést okoz. Ennek eredményeképpen az akkumulátor leégphet vagy károsodhat.
6. Ne dobja tűzbe az akkumulátort. Az akkumulátor felrobbanhat a tűzben.
7. A lemerült akkumulátor használata károsíthatja a töltőt. Ha az akkumulátor működési ideje az újratöltést követően túl rövidvé válik a rendes használathoz, akkor vigye vissza abba a boltba, ahol vásárolta. Ne dobja el a lemerült akkumulátort.
9. Ne dugjon semmilyen tárgyat a töltő szellőzésére szolgáló résekbe. Ha fémtárgyat vagy gyúlékony anyagot dug a töltő szellőzésére szolgáló résekbe, azzal elektromos áramütést okozhat, vagy a töltő megrongálódhat.

ELŐVIGYÁZATOSSÁG USB-ESZKÖZ CSATLAKOZTATÁSOKOR

Ha váratlan hiba történik, a termékhez csatlakoztatott USB-eszközön található adatok megsérülhetnek és elveszhetnek. Mielőtt ezzel a termékkel használná, mindig készítsen biztonsági másolatot az USB-eszközön található adatokról.

Vegye figyelembe, hogy vállalatunk nem vállal semmilyen felelősséget az USB-eszközökön tárolt adatok sérüléséért vagy elvesztéséért, sem pedig a csatlakoztatott eszköz esetleges károsodásáért.

JELLEMZŐK

Modell	UC18YSL3
Töltési feszültség	14,4 V – 18 V
Súly	0,6 kg

ALKALMAZÁS

HiKOKI BSL14, BSL18 típusú AKKUMULÁTOROK töltéséhez.

TÖLTÉS

A szerszám gép használata előtt tölts fel az akkumulátort a következők szerint.

1. **Csatlakoztassa az akkumulátortöltő tápkábelt a dugaszolóaljzathoz.** Amikor a töltő dugaszát egy aljzathoz csatlakoztatja, a töltéslámpa pirosan villog (1 másodpercenként).

2. Helyezze az akkumulátort a töltőbe.

Stabilan helyezze be az akkumulátort a töltőbe, amint az a **1. ábrán** látható.

3. Töltés

Ha akkumulátort helyez a töltőbe, a töltésszelő lámpa kéken villog.

Amint az akkumulátor töltése befejeződött, a jelzőlámpa zölden világít. (lásd az **1. táblázatot**)

- (1) A töltésszelő lámpa jelzései
A töltésszelő lámpa jelzéseit az akkumulátortöltő, illetve az akkumulátor állapotának megfelelően az **1. táblázat** tartalmazza.

1. táblázat

A töltésszelő lámpa jelzései				
Töltésszelő lámpa (VÖRÖS / KÉK / ZÖLD / LILA)	Töltés előtt	Villog (VÖRÖS)	Kigyullad 0,5 mp-ig. Nem világít 0,5 mp-ig (Nem világít 0,5 mp-ig.)	Csatlakoztatva az áramforráshoz
	Töltés közben	Villog (KÉK)	Kigyullad 0,5 mp-ig. 1 másodpercig nem világít. (1 másodpercre kikapcsol)	Az akkumulátor kapacitása kevesebb, mint 50%
		Villog (KÉK)	Kigyullad 1 mp.-ig. Nem világít 0,5 mp-ig. (Nem világít 0,5 mp-ig.)	Az akkumulátor kapacitása kevesebb, mint 80%
		Világít (KÉK)	Folyamatosan világít	Az akkumulátor kapacitása több, mint 80%
	Töltés befejeződött	Világít (ZÖLD)	Folyamatosan világít (Folyamatos hangjelzés: kb. 6 másodpercig)	
	Túlmelegedési készenlét	Villog (VÖRÖS)	Kigyullad 0,3 mp-ig. Nem világít 0,3 mp-ig.)	Az akkumulátor túlmelegedett. Nem lehet tölteni. (A töltés akkor kezdődik, amikor az akkumulátor lehül)
	Nem lehetséges a töltés	Vibrál (LILA)	Kigyullad 0,1 mp.-ig. Elalszik 0,1 mp.-ig. (Nem világít 0,1 mp.-ig.)	Az akkumulátor vagy az akkumulátortöltő meghibásodott

(2) Az újratölthető akkumulátor hőmérséklete és töltési ideje

A hőmérsékleteket és töltési időt a **2. táblázatban** láthatja.

2. táblázat

Töltő		UC18YSL3	
Akkumulátor	V	14,4	18
Töltési feszültség			
Az akkumulátor típusa		Li-ion	
Hőmérséklet, amelyen az akkumulátor újratölthető		-10°C – 50°C	
Az egyes kapacitású akkumulátorok töltési ideje (kb.) (20°C-on)			
1,3 Ah	min.	15 (4 cella)	15 (5 cella)
1,5 Ah	min.	15 (4 cella)	15 (5 cella)
2,0 Ah	min.	20 (4 cella)	20 (5 cella)
2,5 Ah	min.	25 (4 cella)	25 (5 cella)
3,0 Ah	min.	20 (8 cella)	20 (10 cella)
4,0 Ah	min.	26 (8 cella)	26 (10 cella)
5,0 Ah	min.	32 (8 cella)	32 (10 cella)

MEGJEGYZÉS

A töltési idő a környezeti hőmérséklettől és az áramforrás feszültségtől függően változhat.

4. Húzza ki a töltő tápkábelét a konnektorból.**5. Tartsa szilárdan kézben az akkumulátortöltőt, és húzza ki belőle az akkumulátort.****MEGJEGYZÉS**

Ne felejtse el kivenni az akkumulátort a töltőből, és eltenni használat után.

Kisütés új akkumulátor esetén, stb.

Mivel az új és a hosszabb időn át nem használt akkumulátorokban a belső vegyi anyagok nem voltak aktiválva, az első és második használat során a rendelkezésre álló idő rövidebb lehet. Ez egy időszakos jelenség és a töltéshez szükséges normál időtartam beáll, miután az akkumulátor 2-3 alkalommal fel lett töltve.

Hogyan őrizze meg az akkumulátor élettartamát.

- (1) Töltse fel az akkumulátort, mielőtt az teljesen lemerülne. Ha úgy érzi, hogy a szerszámgép ereje csökkenőben van, függessze fel a működtetést és töltse fel az akkumulátort. Ha a működtetést ilyek tovább folytatja és lemeríti az akkumulátort, károsíthatja ezzel az akkumulátort és annak élettartamát csökkentheti.
- (2) Kerülje a töltést magas környezeti hőmérsékleten. Egy újratölthető akkumulátor használat közben felmelegszik. Ha egy ilyen felmelegedett akkumulátort kívánna újratölteni közvetlenül használat után, annak belső vegyi anyaga megromolhat és ezzel rövidebbé válhat az élettartama. Hagyja lehűlni az akkumulátort és csak ezután töltse újra.

FIGYELEM

- Ha az akkumulátort felmelegedett állapotban tölti, például mert hosszú ideig olyan helyen hagyta, ahol közvetlen napfény érte, vagy mert nemrég használta az akkumulátort, a töltő töltésjelző lámpája 0,3 másodpercre felvillog, majd 0,3 másodpercre kialszik (nem világít 0,3 másodpercig). Ebben az esetben először hagyja lehűlni az akkumulátort, és csak ezután kezdje meg a töltést.
- Ha a töltésjelző lámpa villog (0,2 másodpercenként), ellenőrizze, hogy nincs-e idegen tárgy a töltő akkumulátorcsatlakozójában. Ha nem talál idegen tárgyat, lehetséges, hogy az akkumulátor vagy a töltő meghibásodott. Vigye el egy hivatalos szervizközpontba.
- Mivel a beépített mikroszámítógép körülbelül 3 másodperc alatt ismeri fel, hogy az UC18YSL3 töltővel töltött akkumulátort kivette, várjon legalább 3 másodpercet, mielőtt visszahelyezné, és folytatná a töltést. Ha az akkumulátort 3 másodpercen belül visszahelyezi, előfordulhat, hogy nem kerül megfelelően feltöltésre.

HOGYAN KELL FELTÖLTENI AZ USB ESZKÖZT

FIGYELMEZTETÉS

- Használat előtt ellenőrizze, hogy a csatlakozó USB kábelnek van-e hibája, illetve sérült-e. Ha sérült USB kábelt használ, akkor füst vagy szikra keletkezhet.
- Használjon 2 m-nél rövidebb USB kábelt.
- Ha a terméket nem használja, takarja le az USB bemenetet a gumifedéllel. Az USB aljzaton felgyülemelő por vagy szennyeződés füstöt vagy szikrát okozhat.

MEGJEGYZÉS

- Az USB-ről történő töltés néha szünetelhet.
- Amikor nem tölti az USB-eszközt, távolítsa el az USB-eszközt a töltőről. Ha nem így jár el, azzal nem csak csökkenti az USB-eszköz akkumulátorának élettartamát, de ez balesetekhez is vezethet.

- (1) Válassza ki a töltési módszert. A kiválasztott töltési módszertől függően vagy az akkumulátort kell a töltőbe helyezni, vagy a tápkábelt kell egy aljzatba dugni.
 - USB eszköz töltése a hálózati aljzatról **(2-a ábra)**
 - USB eszköz és akkumulátor töltése a hálózati aljzatról **(2-b ábra)**
- (2) Csatlakoztassa az USB kábelt. **(3. ábra)** Húzza vissza a gumiborítást és egy határozott mozdulattal csatlakoztasson a kereskedelmi forgalomban kapható USB kábelt (a töltés alatt lévő eszköz számára megfelelő) az USB bemenetbe.

- (3) A töltés befejeződésekor
 - A töltési állapotot az USB-eszközön ellenőrizze.
 - Húzza ki a tápkábelt a hálózati aljzatról.
 - Helyezze a gumiborítást az USB-bemenetre.

KARBANTARTÁS ÉS ELLENŐRZÉS

1. A rögzítőcsavarok ellenőrzése

Rendszeresen ellenőrizze a rögzítőcsavarokat, és győződjön meg róla, hogy megfelelően meg vannak-e húzva. Ha bármelyik csavar laza, azonnal húzza meg. Ennek elmulasztása komoly veszélyt jelenthet.

2. A töltő tisztítása

Ha a töltő szennyeződött, törölje le puha, száraz ronggyal vagy benedvesített, szappanos ronggyal. Ne használjon klóros oldószereket, benzint vagy festékkihígítót, mivel ezek szétmarhatják a műanyagot.

3. A nem használt töltő tárolása

Ha nem használja, tárolja a töltőt száraz, magas vagy zárt helyen – ahol gyerekek nem férhetnek hozzá.

FIGYELEM

A kéziszerszámok üzemeltetése és karbantartása során be kell tartani az adott országban érvényes biztonsági előírásokat és szabványokat.

MEGJEGYZÉS

A HiKOKI folyamatos kutatási és fejlesztési programja következtében az itt szereplő műszaki adatok előzetes bejelentés nélkül változhatnak.

VŠEOBECNÁ PROVOZNÍ BEZPEČNOSTNÍ OPATŘENÍ

- Udržujte pracoviště v čistotě. V důsledku znečištěného pracoviště a nepořádku na pracovišních stolech dochází k nehodám.
- Vyhýbejte se nebezpečnému prostředí. Elektrické nářadí a nabíječku nevystavujte dešti. Elektrické nářadí a nabíječku nepoužívejte na vlhkém nebo mokřem místě. Pracoviště mějte vždy dobře osvětlené. Elektrické nářadí a nabíječku nikdy nepoužívejte v blízkosti hořlavých nebo výbušných materiálů. Nářadí a nabíječku nepoužívejte v blízkosti hořlavých kapalin nebo plynů.
- Tento přístroj není určen pro použití osobami (zahrnuje děti) s tělesným nebo smyslovým postižením či problémem v oblasti duševního zdraví, nebo jestliže nedostatek zkušeností a znalostí jim zabraňuje v bezpečném používání přístroje, pokud na ně nebude dohlíženo nebo pokud nebyly poučeny o používání přístroje osobou zodpovědnou za jejich bezpečnost. Na děti by se mělo dohlížet, aby se zajistilo, že si nebudou s přístrojem hrát.
- Elektrické nářadí a nabíječku ukládejte v klidovém stavu. Pokud nářadí a nabíječku nepoužíváte, měly by být uloženy na suchém, vyvýšeném nebo uzamčeném místě mimo dosah dětí. Nářadí a nabíječku uložte na místě s teplotami nepřesahujícími 40 °C.
- Zacházejte správně s kabelem. Nabíječku nikdy nepřepínáte za kabel a neodpojujte ji z elektrické zásuvky taháním za kabel. Chraňte kabel před horkem, mastnotou a ostrými hranami.
- Pokud nabíječku nepoužíváte nebo pokud na ní provádíte údržbu či ji kontrolujete, odpojte napájecí kabel nabíječky ze sítě.
- Používejte vždy uvedenou nabíječku, vyhněte se tak nebezpečí.
- Používejte pouze originální náhradní díly HiKOKI.
- Elektrické nářadí a nabíječku používejte pouze pro činnosti uvedené v návodu k obsluze.
- Používejte pouze příslušenství a nářadí doporučené v návodu k obsluze nebo v katalogu HiKOKI, předejdete tak zranění.
- Pokud je napájecí přívod poškozen, je třeba jej nechat vyměnit výrobcem nebo jeho servisním technikem, případně podobně kvalifikovanou osobou, aby se předešlo jakémukoli riziku.
- Opravy provádějte pouze v autorizovaném servisním středisku. Výrobce není odpovědný za jakákoliv poškození nebo zranění vzniklá opravou prováděnou neautorizovanými osobami nebo nesprávným nakládáním s nářadím.
- Aby byla zajištěna určená provozní integrita elektrického nářadí a nabíječky, nesundávejte nainstalované kryty a neodšroubovávejte šrouby.
- Nabíječku vždy provozujte při napětí uvedeném na továrním štítku.
- Před použitím vždy nabíjte akumulátor.
- Nikdy nepoužívejte jiný než určený akumulátor. K elektrickému nářadí nepřipojujte obyčejný suchý článek, jinou než uvedenou dobíjecí baterii nebo baterii automobilu.
- Nepoužívejte transformátor, který obsahuje zesilovač.
- Baterii nenabíjejte ze zdroje stejnosměrného proudu.
- Nabíjejte vždy uvnitř budovy. Protože se nabíječka a akumulátor během nabíjení mírně zahřívají, akumulátor nabíjejte na místě mimo dosah přímého slunečního záření s nízkou vlhkostí a dobrým větráním.
- Schematický výkres sestavy uvedený v tomto návodu k obsluze používejte pouze pro opravy prováděné autorizovaným servisem.

BEZPEČNOSTNÍ OPATŘENÍ PRO NABÍJEČKU

- Akumulátor vždy nabíjejte při okolní teplotě v rozmezí -10–40 °C. Při teplotě nižší než -10 °C může dojít k nebezpečí akumulátoru, což je nebezpečné. Akumulátor nelze nabíjet při teplotě přesahující 40 °C. Optimální teplota pro nabíjení se pohybuje v rozsahu 20–25 °C.
- Nabíječku nepoužívejte nepřetržitě. Jakmile dokončíte nabíjení, nabíječku nechte před dalším nabíjením odpočinout po dobu 15 minut.
- Zajistěte, aby do otvoru pro připojení dobíjecího akumulátoru nevnikly cizí předměty nebo nečistoty.
- Nikdy nerozebírejte dobíjecí akumulátor nebo nabíječku.
- Dobíjecí akumulátor nikdy nezkratujte. Zkrat akumulátoru způsobí prudký nárůst elektrického proudu a přehřátí. To vede ke spálení nebo poškození akumulátoru.
- Nevhazujte akumulátor do ohně. Akumulátor může v takovém případě explodovat.
- Použitím vyčerpaného akumulátoru můžete poškodit nabíječku.
- Jakmile akumulátor dosáhne konce životnosti a není možné jej již více používat, odevzdejte jej do prodejny, ve které jste jej zakoupili. Nevhazujte vybité akumulátory.
- Do větracích otvorů v nabíječce nevkládejte žádné předměty. Pokud do větracích otvorů nabíječky vložíte kovové nebo hořlavé předměty, může dojít k úrazu elektrickým proudem nebo poškození nabíječky.

BEZPEČNOSTNÍ OPATŘENÍ TÝKAJÍCÍ SE PŘIPOJENÍ ZAŘÍZENÍ USB

Pokud se objeví nečekaný problém, může dojít k poškození či ztrátě dat na zařízení USB, které je připojené k tomuto produktu. Před použitím zařízení USB s tímto produktem si vždy zalogujte všechna data, která se na zařízení nacházejí.

Berte prosím na vědomí, že naše společnost nenese žádnou odpovědnost za data uložená na zařízení USB, když dojde k jejich poškození nebo ztrátě, ani za jakoukoli škodu, ke které může dojít na připojeném zařízení.

SPECIFIKACE

Model	UC18YSL3
Nabíjecí napětí	14,4 V – 18 V
Hmotnost	0,6 kg

POUŽITÍ

Pro nabíjení AKUMULÁTORU HiKOKI řady BSL14, BSL18.

NABÍJENÍ

Před použitím elektrického nářadí nabíjte akumulátor dle níže uvedených pokynů.

- Připojte napájecí kabel nabíječky do elektrické sítě.** Po připojení zástrčky nabíječky do zásuvky se červené rozblíká kontrolka nabíjení (bude blikat v 1sekundových intervalech).

Jak zařídit delší výkon akumulátorů.

- (1) Nabijte akumulátory předtím, než se úplně vybijí. Pokud máte pocit, že se výkon nástroje snižuje, zastavte práci s nástrojem a dobijte akumulátor. Pokud budete pokračovat v používání nástroje a dojde k vybití elektrické energie, může dojít k poškození akumulátoru a zkrátí se jeho životnost.
- (2) Vyvarujte se nabíjení při vysokých teplotách. Dobíjecí akumulátor bude po skončení provozu horký. Pokud je akumulátor dobit ihned po použití, zhorší se stav jeho vnitřních chemických látek a zkrátí se jeho životnost. Nechte akumulátor chvíli vychladnout a pak ho dobijte.

UPOZORNĚNÍ

- Pokud je baterie nabíjena zahřátá, protože byla po dlouhou dobu vystavena přímému slunečnímu záření nebo protože byla právě používána, kontrolka nabíjení na nabíječe se na 0,3 sekundy rozsvítí a zhasne na 0,3 sekundy (vypne se na 0,3 sekundy). V takovém případě nechte akumulátor nejprve vychladnout a poté zahajte nabíjení.
- Pokud kontrolka prudce bliká (v intervalech 0,2 sekundy), zkontrolujte, zda nejsou v konektoru baterie v nabíječe cizí předměty, a pokud ano, odstraňte je. Pokud uvnitř nejsou žádné cizí předměty, pravděpodobně se jedná o poruchu akumulátoru nebo nabíječky. obraťte se na autorizované servisní středisko.
- Protože vestavěnému mikro počítači trvá přibližně 3 sekundy, než potvrdí, že akumulátor nabíjený pomocí UC18YSL3 je vyjmutý, vyčkejte alespoň 3 sekundy, než jej vložíte zpět a budete pokračovat v nabíjení. Pokud akumulátor znovu vložíte během těchto 3 sekund, pravděpodobně se řádně nenabije.

ÚDRŽBA A KONTROLA**1. Kontrola montážních šroubů**

Pravidelně kontrolujte všechny montážní šrouby a zajistěte, aby byly řádně utaženy. Pokud jsou jakékoli šrouby uvolněné, okamžitě je dotáhněte. Pokud tak neučiníte, vystavujete se vážnému nebezpečí.

2. Čištění nabíječky

Pokud je nabíječka znečištěná, otřete ji měkkým suchým nebo vlhkým hadříkem navlhčeným v mýdlové vodě. Nepoužívejte rozpouštědla s obsahem chlóru, benzin ani ředidlo, jelikož tyto látky rozpouštějí umělé hmoty.

3. Nabíječku ukládejte v klidovém stavu

Pokud nabíječku nepoužíváte, uskladněte ji na suchém, vyvýšeném nebo uzamčeném místě mimo dosah dětí.

UPOZORNĚNÍ

Při obsluze a údržbě elektrických zařízení musí být dodržovány bezpečnostní předpisy a normy platné v každé zemi, kde je výrobek používán.

POZNÁMKA

Vlivem stále pokračujícího výzkumného a vývojového programu společnosti HIKOKI mohou zde uvedené parametry podléhat změnám bez předchozího upozornění.

POSTUP NABÍJENÍ USB ZAŘÍZENÍ**VAROVÁNÍ**

- Před použitím zkontrolujte propojovací USB kabel, zda není poškozený či nemá jinou závadu. Použití poškozeného či vadného USB kabelu může vést ke vzniku kouře nebo vznícení.
- Použijte propojovací USB kabel kratší než 2 m.
- Když výrobek nepoužíváte, zakryjte USB vstup gumovým krytem. Usazený prach atd. na USB vstupu může způsobit vznik kouře nebo vznícení.

POZNÁMKA

- USB nabíjení se může čas od času pozastavit.
- V době, kdy se USB zařízení nenabíjí, vytáhněte USB zařízení z nabíječky. Pokud tak neučiníte, může dojít nejen ke zkrácení životnosti baterie USB zařízení, ale rovněž i k nečekaným nehodám.

(1) Vyberte způsob nabíjení

V závislosti na vybraném způsobu nabíjení je nutno buď vložit baterii do nabíječky, nebo zapojit napájecí šňůru do zásuvky.

- Nabíjení USB zařízení ze zásuvky elektrické sítě (**Obr. 2-a**)
- Nabíjení USB zařízení a baterie ze zásuvky elektrické sítě (**Obr. 2-b**)

(2) Připojte USB kabel. (Obr. 3)

Vytáhněte gumový kryt a do USB vstupu pevně zasuňte komerčně dostupný USB kabel (odpovídající nabíjenému zařízení).

(3) Po dokončení nabíjení

- Pro ověření stavu USB zařízení zkontrolujte.
- Vytáhněte napájecí kabel ze zásuvky elektrické sítě.
- Nasadte gumový kryt na USB vstup.

GENEL ÇALIŞTIRMA UYARILARI

1. Çalışma alanını temiz tutun. Dağınık alanlar ve tezgahlar kazalara davetiye çıkarır.
2. Tehlikeli ortamdaki kaçınınız. Elektrikli aletleri ve şarj cihazını yağmura maruz bırakmayın. Elektrikli aletleri ve şarj cihazını nemli veya ıslak yerlerde kullanmayın. Çalışma alanını aydınlık tutun. Kesinlikle elektrikli aletleri ve şarj cihazını yanıcı veya patlayıcı maddelerin yakınında kullanmayın. Aletleri ve şarj cihazını yanıcı sıvı veya gaz maddelerin bulunduğu ortamda kullanmayın.
3. Bu alet, kendi güvenliklerinden sorumlu kişiler tarafından aletin kullanımı hakkında bilgi verilmeden ve gözetimde tutulmadan fiziksel, algısal veya zihinsel yetenekleri zayıf olan veya bilgisiz ve tecrübesiz kişiler ve çocuklar tarafından kullanılmamalıdır. Çocuklar gözetimsiz bırakılmamalı, aletle oynamalarına izin verilmemelidir.
4. Kullanılmayan aletleri ve şarj cihazını saklayın. Aletler ve şarj cihazı, kullanılmadığı zamanlarda – çocukların ulaşamayacağı – kuru, yüksek veya kilitli bir yerde saklanmalıdır. Aletleri ve şarj cihazını sıcaklığın 40°C'den düşük olduğu bir yerde saklayın.
5. Kabloyu sert kullanmayın. Şarj cihazını kesinlikle kablosundan tutarak taşımayın veya prizden çıkarmak için hızla çekmeyin. Kabloyu ısıdan, yağdan ve keskin kenarlardan uzak tutun.
6. Şarj cihazı kullanılmadığında veya bakım veya kontrol yapılırken, cihazın elektrik fişini prizden çıkarın.
7. Tehlikeye meydan vermemek için, daima belirtilen şarj cihazını kullanın.
8. Sadece orijinal HiKOKI yedek parçalarını kullanın.
9. Elektrikli aletleri ve şarj cihazını Kullanma Talimatlarında belirtilenlerden başka uygulamalar için kullanmayın.
10. Yaralanmalardan kaçınmak için, sadece kullanma talimatlarında veya HiKOKI kataloğunda tavsiye edilen aksesuarları kullanın.
11. Eğer elektrik kablosu hasar görmüşse, bir tehlikeye meydan vermemek için üretici veya servis temsilcisi veya eğitilmiş bir kişi tarafından değiştirilmelidir. Tamir işlemini sadece yetkili servis merkezine yaptırın. Üretici, yetkili olmayan kişilerce yapılan tamir işlemlerinin veya aletin kötü kullanımının neden olduğu herhangi bir hasar veya yaralanmanın sorumlu olmayacaktır.
12. Elektrikli aletlerin ve şarj cihazının tasarlanan çalışma bütünlüğünü sağlamak için, takılan kapakları veya vidaları çıkarmayın.
13. Şarj cihazını daima isim plakasında belirtilen gerilim değerinde kullanın.
14. Daima bataryayı kullanmadan önce şarj edin.
15. Kesinlikle belirtilen dışında bir batarya kullanmayın. Elektrikli alete normal bir kuru pil, belirtilenden başka bir şarj edilebilir batarya veya bir araç bataryası bağlamayın.
16. Yükseltici içeren bir transformatör kullanmayın.
17. Bataryayı DC güç kaynağından şarj etmeyin.
18. Daima kapalı alanda şarj edin. Şarj cihazı ve batarya şarj işlemi sırasında biraz ısınacağından, bataryayı doğrudan güneş ışığına maruz kalmayan, nem oranı düşük ve iyi havalandırılan bir yerde şarj edin.
19. Bu kullanma kılavuzunda verilen yaygın görünüşlü montaj çizimini sadece yetkili servis işlemleri için kullanın.

ŞARJ CİHAZI İÇİN UYARILAR

1. Bataryayı daima -10 – 40°C arası ortam sıcaklığında şarj edin. -10°C'den düşük bir sıcaklık aşırı şarja neden olarak tehlike yaratacaktır. Batarya, 40°C'den yüksek bir sıcaklıkta şarj edilemez. En uygun şarj sıcaklığı 20 – 25°C'dir.
2. Şarj cihazını sürekli olarak kullanmayın. Bir şarj işlemi tamamlandığında, bir sonraki şarj işlemi başlatmak için yaklaşık 15 dakika bekleyin.
3. Şarj edilebilir batarya bağlantı deliğine yabancı madde girmesine izin vermemeyin.
4. Kesinlikle şarj edilebilir bataryayı ve şarj cihazını sökmeyin.
5. Kesinlikle şarj edilebilir bataryayı kısa devre yapmayın. Bataryanın kısa devre olması büyük bir elektrik akımına ve aşırı ısınmaya neden olacaktır. Bu, bataryanın yanmasına veya hasar görmesine yol açar.
6. Bataryayı ateşe atmayın. Batarya, yanması halinde patlayabilir.
7. Tükenmiş bir bataryanın şarj edilmesi şarj cihazına hasar verir.
8. Şarj sonrası batarya ömrü pratik kullanım için çok kısaldığında bataryayı derhal satın aldığınız mağazaya götürün. Ömrü tükenen bataryayı atmayın.
9. Şarj cihazının havalandırma deliklerine nesnelere sokmayın. Şarj cihazının havalandırma deliklerine metal nesnelere veya yanıcı maddeler sokulması, elektrik çarpması tehlikesine ve şarj cihazının hasar görmesine yol açacaktır.

USB CİHAZI BAĞLANTI ÖNLEMLERİ

Beklenmedik bir sorun meydana gelirse, bu cihaza bağlı bir USB cihazındaki veriler bozulabilir veya kaybolabilir. Bu ürünle kullanmadan önce USB cihazında bulunan herhangi bir veriyi yedeklediğinizden daima emin olun. Bağlı bir cihazda meydana gelebilecek herhangi bir hasardan veya bir USB cihazında kayıtlı herhangi bir verinin kaybolmasından veya bozulmasından dolayı şirketimizin kesinlikle hiçbir sorumluluk kabul etmeyeceğinden lütfen haberiniz olsun.

SPEŞİFİKASYONLAR

Model	UC18YSL3
Şarj gerilimi	14,4 V – 18 V
Ağırlık	0,6 kg

UYGULAMA

HiKOKI BSL14, BSL18 serisi BATARYAYI şarj etmek için

ŞARJ ETME

Elektrikli aleti kullanmadan önce bataryayı aşağıdaki şekilde şarj edin.

1. **Şarj cihazının elektrik fişini prize takın.** Şarj aletinin fişini bir prize takarken, şarj göstergesi lambası kırmızı renkte yanıp sönecektir (1 saniye aralıklarla).
2. **Bataryayı şarj cihazına takın** Bataryayı Şek. 1'de görüldüğü gibi şarj cihazına sıkıca takın.

3. Şarj etme

Şarj cihazına bir batarya takarken, şarj gösterge lambası mavi yanıp sönecektir.
Batarya tamamen şarj olduğunda, şarj gösterge lambası yeşil yanacaktır. (Bkz. **Tablo 1**)

(1) Şarj gösterge lambası bildirimi

Şarj gösterge lambasının bildirimleri, şarj aletinin veya şarj edilebilir pilin durumuna göre **Tablo 1**'de gösterildiği şekilde olacaktır.

Tablo 1

Şarj gösterge lambasının bildirimleri				
Şarj gösterge lambası (KIRMIZI / MAVİ / YEŞİL / MOR)	Şarj öncesinde	Yanıp söner (KIRMIZI)	0,5 saniye yanar. Yanmaz 0,5 saniye için (0,5 saniye kapalıdır)	Güç kaynağına bağlı
	Şarj sırasında	Yanıp söner (MAVİ)	0,5 saniye yanar. 1 saniye boyunca yanmaz. (1 saniye boyunca kapalı)	Batarya kapasitesi %50'den daha az
		Yanıp söner (MAVİ)	1 saniye yanar. Yanmaz 0,5 saniye için (0,5 saniye kapalıdır)	Batarya kapasitesi %80'den daha az
		Yanar (MAVİ)	Sürekli yanar.	Batarya kapasitesi %80'den daha fazla
	Şarj etme tamamlandı	Yanar (YEŞİL)	Sürekli yanar. (Sürekli zil sesi: yaklaşık 6 saniye)	
	Aşırı ısınma bekleme modu	Yanıp söner (KIRMIZI)	0,3 saniye yanar. Yanmaz 0,3 saniye için (0,3 saniye kapalıdır)	Batarya aşırı ısınmış. Şarj yapılmıyor. (Batarya soğuduğunda şarj işlemi başlayacaktır)
Şarj yapılmıyor	Titreşir (MOR)	0,1 saniye yanar. 0,1 saniye yanmaz. (0,1 saniye kapalıdır) ■ ■ ■ ■ ■ ■ ■ ■ ■ ■ ■ ■ ■ ■ ■ ■ (Kesintili zil sesi: yaklaşık 2 saniye)	Batarya veya şarj cihazı arızalı	

(2) Şarj edilebilir pilin şarj süresi ve sıcaklıklar hakkında

Sıcaklıklar ve şarj süresi, **Tablo 2**'de görüldüğü gibi olacaktır.

Tablo 2

Şarj makinesi		UC18YSL3		
Batarya	Şarj gerilimi	V	14,4	18
Batarya tipi	Li-ion			
Bataryaların şarj edilebileceği sıcaklık aralığı	-10°C – 50°C			
Batarya kapasitesi için şarj süresi, yaklaşık (20°C'de)				
1,3 Ah	dak.	15 (4 hücre)	15 (5 hücre)	
1,5 Ah	dak.	15 (4 hücre)	15 (5 hücre)	
2,0 Ah	dak.	20 (4 hücre)	20 (5 hücre)	
2,5 Ah	dak.	25 (4 hücre)	25 (5 hücre)	
3,0 Ah	dak.	20 (8 hücre)	20 (10 hücre)	
4,0 Ah	dak.	26 (8 hücre)	26 (10 hücre)	
5,0 Ah	dak.	32 (8 hücre)	32 (10 hücre)	

NOT

Şarj süresi, ortam sıcaklığına ve güç kaynağının voltajına göre farklılık gösterebilir.

4. Şarj cihazının elektrik fişini prizden çıkarın.

5. Şarj cihazını sıkıca tutun ve bataryayı çekerek çıkarın.

NOT

Şarj işleminden sonra bataryayı makineden çıkardığınızdan emin olun.

Yeni bataryalar, vb. durumundaki elektrik boşalmasıyla ilgili

Yeni bataryaların dahili kimyasal maddeleri ve uzun bir süre boyunca kullanılmayan bataryalar aktif hale getirilmiş olmadığı için, birinci ve ikinci kez kullanımlarında elektrik boşalması düşük olabilir. Bu geçici bir olaydır ve bataryaları 2 - 3 kez şarj ederek şarj etmek için gerekli olan normal süre eski haline gelecektir.

Türkçe

Bataryanın daha uzun süre çalışması için yapılması gerekenler.

- (1) Bataryaları tamamen tükenmeden önce yeniden şarj edin.
Aletin gücünün azaldığını hissettiğiniz zaman, aleti kullanmayı durdurun ve bataryayı yeniden şarj edin. Aleti kullanmaya devam ederseniz ve elektrik akımını tüketirseniz, batarya hasar görebilir ve ömrü kısılacaktır.
- (2) Yüksek sıcaklıklarda şarj etmekten kaçının.
Şarj edilebilir bir batarya kullanımdan hemen sonra sıcak olacaktır. Bu şekildeki bir batarya kullanımdan hemen sonra şarj edilirse, dahili kimyasal maddesi bozulacak ve batarya ömrü kısılacaktır. Bataryayı kenara koyun ve bir süre soğuduktan sonra yeniden şarj edin.

İKAZ

- Eğer batarya uzun bir süre doğrudan güneş ışığına maruz kalan bir yerde bırakılması veya az önce kullanılmış olması nedeniyle ısınmışken şarj edilirse, şarj cihazının şarj göstergesi lambası 0,3 saniye boyunca yanar, 0,3 saniye boyunca yanmaz (0,3 saniye boyunca kapalıdır). Böyle bir durumda, şarj işleminden önce akünün soğumasını bekleyin.
- Şarj göstergesi lambası titreyerek yandığında (0,2 saniyelik aralıklarla), şarj aletinin pil konektöründe yabancı nesnelere olup olmadığını kontrol edin ve varsa çıkartın. Yabancı nesne yoksa, muhtemelen batarya veya şarj cihazı arıza yapmış demektir. Hemen yetkili Servis Merkezi'ne götürün.
- UC18YSL3 çıkarılmışken dahili mikro bilgisayarın bataryanın şarj edildiğini algılaması yaklaşık 3 saniye süreceğinden, şarja devam etmek için yeniden takmadan önce en az 3 saniye bekleyin. Batarya 3 saniye dolmadan yeniden takılırsa, doğru şarj edilmeyebilir.

USB CİHAZININ YENİDEN ŞARJ EDİLMESİ

UYARI

- Kullanmadan önce USB kablosunda herhangi bir kusur veya hasar olup olmadığını kontrol edin.
Kusurlu veya hasarlı bir USB kablosunun kullanılması duman yayılımına veya tutuşmaya sebep olabilir.
- 2 metreden daha kısa bir USB bağlantı kablosu kullanın.
- Ürün kullanılmadığında, USB bağlantı noktasını kauçuk kapakla örtün.
USB bağlantı noktasında toz, vb. birikimi duman yayılımına veya tutuşmaya yol açabilir.

NOT

- USB yeniden şarj etme işlemi sırasında bazen duraklama olabilir.
- Bir USB cihazı şarj edilmediği zaman, USB cihazını şarj aletinden çıkarın.
Aksi halde, USB cihazın pil ömrü azalmakla kalmaz, beklenmedik kazalara da yol açabilir.

- (1) Bir şarj etme yöntemi seçin
Seçilen şarj metoduna bağlı olarak, ister pil şarj aletine yerleştirilir isterse de elektrik kablosu bir prize takılır.
 - Bir USB cihazı elektrik prizinden şarj etme (Şek. 2-a)
 - Bir USB cihazı ve pili elektrik prizinden şarj etme (Şek. 2-b)
- (2) USB kablosunu bağlayın. (Şek. 3)
Kauçuk kapağı geri çekin ve piyasada bulunabilen (şarj edilen cihaza uygun) bir USB kablosunu sıkı bir şekilde USB bağlantı noktasına yerleştirin.

- (3) Şarj tamamlandığında
 - Şarj durumunu doğrulamak için USB cihazı kontrol edin.
 - Güç kablosunu elektrik prizinden çekin.
 - Kauçuk kapağı USB bağlantı noktası üzerine yerleştirin.

BAKIM VE MUAYENE

1. Montaj vidalarının muayene edilmesi

Tüm montaj vidalarını düzenli olarak kontrol edin ve uygun şekilde sıkılmış olduklarından emin olun. Gevşeyen vida varsa derhal sıkın. Aksi halde, ciddi tehlikeye yol açabilir.

2. Şarj cihazının temizlenmesi

Şarj cihazı kirlendiğinde, yumuşak ve kuru veya sabunlu suyla hafifçe ıslatılan bir bezle silin. Plastik kısımları eritebileceğinden, klorlu çözücüler, benzin veya boya inceltici (tiner) kullanmayın.

3. Kullanılmayan şarj cihazının saklanması

Şarj cihazı, kullanılmadığı zamanlarda - çocukların ulaşamayacağı - kuru ve yüksek veya iletken bir yerde saklanmalıdır.

İKAZ

Ağır aletlerin kullanımı ve bakımı konusunda her ülkede yürürlükte olan güvenlik düzenlemelerine ve standartlarına uygun davranılmalıdır.

NOT

HiKOK'un sürekli araştırma ve geliştirme programı nedeniyle, burada belirtilen teknik özelliklerde önceden haber verilmeden değişiklik yapılabilir.

PRECAUȚII GENERALE PENTRU OPERARE

- Păstrați zona de lucru curată. Spațiile și stațiile de lucru dezordonate atrag accidentele.
- Evitați mediile periculoase. Nu expuneți sculele electrice și încărcătorul, ploii. Nu utilizați sculele electrice și încărcătorul în locații umede sau ude. Și mențineți zona de lucru bine iluminată.
Nu utilizați niciodată sculele electrice și încărcătorul în apropierea materialelor inflamabile sau explozive.
Nu utilizați sculele și încărcătorul în prezența lichidelor sau gazelor inflamabile.
- Acest aparat nu trebuie utilizat de către persoane (inclusiv copii) cu capacități fizice, senzoriale sau mentale reduse sau fără experiență sau cunoștințe, decât dacă sunt supravegheate sau au fost instruite în privința utilizării aparatului, de către o persoană responsabilă de siguranța lor.
Copiii trebuie supravegheați, pentru a garanta că nu se joacă cu aparatul.
- Depozitați sculele nefolosite și încărcătorul. Când acestea nu sunt folosite, trebuie depozitate într-un loc uscat, la înălțime sau încuiate – unde nu pot fi accesate de copii. Depozitați instrumentele și încărcătorul într-un loc unde temperatura este sub 40°C.
- Nu abuzați de cablu. Nu transportați încărcătorul de cablu și nu îl smunțiți pentru a-l scoate din priză. Țineți cablul departe de căldură, ulei și muchii ascuțite.
- Când încărcătorul nu este utilizat sau este întreținut și inspectat, scoateți cablul de alimentare al acestuia din priză.
- Pentru a evita pericolul, utilizați întotdeauna doar încărcătorul specificat.
- Utilizați doar piese de schimb originale HiKOKI.
- Nu utilizați sculele electrice și încărcătorul pentru alte aplicații decât cele prevăzute în Instrucțiunile de utilizare.
- Pentru a evita vătămarea corporală, utilizați doar accesoriile sau atașamentele recomandate în aceste instrucțiuni de utilizare sau în catalogul HiKOKI.
- În cazul în care cablul de alimentare este deteriorat, trebuie înlocuit de producător sau de agentul său de service sau de o persoană cu calificări asemănătoare, pentru a evita pericolul.
Reparațiile trebuie efectuate doar de centrul autorizat de service. Producătorul nu va fi responsabil de daunele sau rănile produse de reparațiile efectuate de persoane neautorizate sau de manipularea incorectă a sculei.
- Pentru a asigura integritatea operațională proiectată a sculelor electrice și a încărcătorului, nu îndepărtați carcasa instalată sau șuruburile.
- Utilizați întotdeauna încărcătorul la tensiunea specificată pe plăcuța de identificare.
- Încărcați întotdeauna acumulatorul înainte de utilizare.
- Nu utilizați niciodată alt acumulator decât cel specificat.
Nu conectați o baterie uscată standard, un acumulator reîncărcabil diferit de cel specificat sau o baterie de mașină la sula electrică.
- Nu utilizați un transformator cu amplificator.
- Nu încărcați acumulatorul de la o sursă de curent continuu.
- Încărcați întotdeauna în spații închise. Deoarece încărcătorul și acumulatorul se încălzesc puțin în timpul încărcării, încărcați acumulatorul într-un loc care nu este expus la lumina directă a soarelui; cu umiditate scăzută și cu o ventilație bună.
- Utilizați schița desfășurată a ansamblului, din aceste instrucțiuni de utilizare, doar pentru operațiuni de service autorizat.

MĂSURI DE PRECAUȚIE PENTRU ÎNCĂRCĂTOR

- Încărcați acumulatorul întotdeauna la temperatura mediului înconjurător, de -10-40°C. O temperatură sub -10°C va duce la supraîncălzire, acest lucru fiind periculos. Acumulatorul nu poate fi încărcat la o temperatură de peste 40°C.
Temperatura cea mai potrivită pentru încărcare este de 20-25°C.
- Nu utilizați încărcătorul în continuu.
Când s-a încheiat o încărcare, lăsați încărcătorul să stea timp de circa 15 minute, înainte de următoarea încărcare a unui acumulator.
- Nu permiteți pătrunderea materiilor străine în orificiul pentru conectarea acumulatorului.
- Nu demontați niciodată acumulatorul sau încărcătorul.
- Nu scurtcircuitați niciodată acumulatorul.
Scurtcircuitarea acumulatorului va produce un curent electric puternic și acesta se va supraîncălzi. Acumulatorul va arde sau se va strica.
- Nu aruncați acumulatorul în foc.
Dacă acumulatorul este ars, acesta poate exploda.
- Utilizarea unui acumulator epuizat va deteriora încărcătorul.
- Aduceți acumulatorul la magazinul de la care a fost cumpărat de îndată ce durata de viață a acestuia, după încărcare, devine prea scurtă pentru uz practic. Nu aruncați acumulatorul consumat.
- Nu introduceți obiecte în fantele de ventilație ale încărcătorului.
Introducerea obiectelor de metal sau inflamabile în fantele de ventilație ale încărcătorului va duce la pericol de șoc electric sau deteriorarea încărcătorului.

PRECAUȚII PRIVITOARE LA CONECTAREA DISPOZITIVULUI USB

Când apare o problemă neașteptată, datele de pe un dispozitiv USB conectat la acest produs pot fi deteriorate sau pierdute. Asigurați-vă întotdeauna că ați salvat o copie de siguranță a datelor de pe dispozitivul USB înainte de a folosi acest produs.

Vă rugăm să rețineți că firma noastră nu își asumă nicio răspundere pentru datele depozitate pe un dispozitiv USB care sunt deteriorate sau pierdute și nici pentru defectele care pot apărea la un dispozitiv conectat.

SPECIFICAȚII

Model	UC18YSL3
Tensiune de încărcare	14,4 V – 18 V
Greutate	0,6 kg

APLICAȚIE

Pentru încărcarea seriei de ACUMULATORI HiKOKI BSL14, BSL18.

ÎNCĂRCARE

Înainte de a utiliza sula electrică, încărcați acumulatorii după cum urmează.

- Conectați cablul de alimentare al încărcătorului la priză.**
Când conectați ștecărul încărcătorului la o priză, indicatorul luminos de încărcare va clipi în culoarea roșie (la intervale de 1 secundă).

Cu privire la descărcarea electrică în caz de acumulatori noi etc.

Întrucât substanța chimică din interiorul acumulatorilor noi și a acumulatorilor care nu au fost folosiți o perioadă lungă de timp nu este activă, descărcarea electrică poate fi scăzută la prima și a doua lor folosire. Acesta este un fenomen temporar și perioada normală de încărcare va fi restabilită după încărcarea acumulatorilor de 2-3 ori.

Ce puteți face pentru prelungirea duratei de viață a acumulatorilor.

- (1) Reîncărcați acumulatorii înainte să se consume complet.
Când simțiți că scula nu mai are putere, nu o mai folosiți și reîncărcați acumulatorul. Dacă veți continua să folosiți scula și curentul electric se consumă, acumulatorul se poate deteriora, astfel scurtându-i-se durata de viață.
- (2) Evitați reîncărcarea la temperaturi înalte.
Un acumulator reîncărcabil este fierbinte imediat după utilizare. Dacă un astfel de acumulator este reîncărcat imediat după utilizare, substanța chimică din el își va pierde proprietățile și durata de viață a acumulatorului se va scurta. Lăsați acumulatorul să stea puțin și reîncărcați-l după ce s-a răcit.

PRECAUȚIE

- Dacă acumulatorul este încărcat cât timp este încălzit din cauză că a fost lăsat o perioadă lungă de timp într-un loc expus la lumina directă a soarelui sau pentru că acumulatorul tocmai a fost folosit, indicatorul luminos de încărcare se aprinde timp de 0,3 secunde, nu luminează timp de 0,3 secunde (se stinge pentru 0,3 secunde). Într-un astfel de caz, lăsați mai întâi acumulatorul să se răcească, apoi începeți încărcarea.
- Când indicatorul luminos de încărcare pâlpâie (la intervale de 0,2 secunde), verificați dacă în conectorul încărcătorului există corpuri străine și îndepărtați-le. În cazul în care nu există obiecte străine, este posibil ca acumulatorul sau încărcătorul să se fi defectat. Duceți-l la o unitate de service autorizată.
- Întrucât microcalculatorul încorporat are nevoie de aproximativ 3 secunde pentru a confirma că acumulatorul încărcat cu UC18YSL3 este scos, așteptați minim 3 secunde înainte de a-l reintroduce pentru a continua încărcarea. Dacă acumulatorul este reintrodus înainte de trecerea a 3 secunde, acumulatorul nu poate fi încărcat corespunzător.

CUM SĂ REÎNCĂRCAȚI DISPOZITIVUL USB

AVERTISMENT

- Înainte de utilizare, verificați cablul USB conectat pentru orice fel de defect sau deteriorare.
Folosirea unui cablu USB defect sau deteriorat poate cauza emisii de fum sau aprindere.
- Utilizați un cablu de conectare USB de mai puțin de 2 m.
- În cazul în care nu utilizați produsul, acoperiți portul USB cu capacul de cauciuc.
Acumularea de praf etc. în portul USB poate cauza emisii de fum sau aprindere.

NOTĂ

- Ocazional, ar putea exista o pauză în timpul reîncărcării USB.
- Când nu se încarcă un dispozitiv USB, scoateți dispozitivul USB din încărcător.
În caz contrar, se poate reduce durata de viață a acumulatorului unui dispozitiv USB și, totodată, se pot produce accidente neașteptate.

- (1) Selectați o metodă de încărcare
În funcție de metoda de încărcare selectată, fie acumulatorul este introdus în încărcător, fie cablul de alimentare este conectat la o priză.
 - Încărcarea unui dispozitiv USB de la o priză electrică (Fig. 2-a)
 - Încărcarea unui dispozitiv USB și a bateriei de la o priză electrică (Fig. 2-b)
- (2) Conectați cablul USB. (Fig. 3)
Trageți înapoi capacul de cauciuc și conectați ferm un cablu USB disponibil în comerț (adekvat pentru dispozitivul care este încărcat) în portul USB.
- (3) Când încărcarea este finalizată
 - Pentru a verifica starea încărcării, verificați dispozitivul USB.
 - Scoateți cablul de alimentare din priză.
 - Puneți capacul de cauciuc peste portul USB.

ÎNTREȚINERE ȘI VERIFICARE

1. Inspectarea șuruburilor de asamblare

Inspectați cu regularitate toate șuruburile de asamblare și asigurați-vă că sunt fixate corespunzător. Dacă există șuruburi care nu sunt fixe, strângeți-le imediat. Nerespectarea avertismentului poate duce la riscuri grave.

2. Curățarea încărcătorului

Dacă încărcătorul este murdar, ștergeți-l folosind o cârpă uscată și moale sau una înmuiată într-o soluție de apă cu săpun. Nu folosiți solvenți pe bază de clor, benzină și nici diluanți, deoarece aceștia topesc masele plastice.

3. Depozitați încărcătorul dacă nu este folosit

Când nu este utilizat, încărcătorul trebuie depozitat într-un loc uscat, la înălțime sau încluiat – astfel încât să nu poată fi accesat de copii.

PRECAUȚIE

Pe durata folosirii și a operațiunilor de întreținere a mașinii trebuie respectate reglementările și standardele naționale privind securitatea.

NOTĂ

Ca urmare a programului continuu de cercetare și dezvoltare derulat de HiKOKI, prezentele specificații pot fi modificate fără notificare prealabilă.

SPLOŠNI VARNOSTNI UKREPI PRI UPORABI

1. Delovno mesto mora biti čisto. Nered na delovnem mestu ali delovni mizi lahko povzroči nesrečo.
2. Izogibajte se nevarnemu okolju. Električnega orodja in polnilnika ne izpostavljajte dežju. Električnega orodja in polnilnika ne uporabljajte v vlažnem ali mokrem okolju. Delovno mesto mora biti dobro osvetljeno. Električnega orodja in polnilnika ne uporabljajte v bližini vnetljivih ali eksplozivnih materialov. Orodja in polnilnika ne uporabljajte v bližini gorljivih tekočin in plinov.
3. Naprava ne smejo uporabljati osebe (vključno z otroci) z zmanjšano fizično, senzorno ali mentalno sposobnostjo, ki jim primanjkuje izkušenj in znanja, razen v primeru, da jim je oseba odgovorna za njihovo varnost, dala ustrežna navodila za uporabo te naprave oziroma jo uporabljajo pod njenim nadzorom. Potrebno je zagotoviti, da se otroci z napravo ne igrajo.
4. Orodje in polnilnik shranite, ko ga ne uporabljate. Ko orodja in polnilnika ne uporabljate, ga shranite na suho, visoko ali zaklenjeno mesto – izven dosega otrok. Orodje in polnilnik shranite na mesto, kjer je temperatura nižja od 40°C.
5. Ne zlorabljajte kabla. Polnilnika nikoli ne prenašajte z držanjem za kabel in ne vlecite zanj pri izklopu iz vtičnice. Kabel zavaruje pred vročino, oljem in ostrimi robovi.
6. Ko polnilnika ne uporabljate ali ga vzdržujete in pregledujete, izključite napajalni kabel polnilnika iz vtičnice.
7. Da bi se izognili nevarnosti vedno uporabljajte le navedeni polnilnik.
8. Uporabljajte le originalne HiKOKI nadomestne dele.
9. Električnega orodja in polnilnika ne uporabljajte za druge namene kot je navedeno v navodilih za uporabo.
10. Da bi se izognili poškodbam uporabljajte le dodatke ali priključke, ki so priporočeni v teh navodilih za uporabo ali v HiKOKI katalogu.
11. Če je napajalni kabel poškodovan, ga mora proizvajalec ali njegov serviser ali za to usposobljena oseba zamenjati, da se prepreči nevarnost. Popravila naj opravlja le pooblaščen servis. Proizvajalec ni odgovoren za škode ali poškodbe, ki so nastale zaradi popravila s strani nepooblaščenih oseb ali zaradi nepravilne uporabe orodja.
12. Da bi ohranili dobro delovanje električnega orodja in polnilnika, nikoli ne odstranjujte nameščenih pokrovov ali vijakov.
13. Polnilnik vedno uporabljajte pri napetosti, ki je navedena na imenski plošči.
14. Pred uporabo vedno napolnite baterijo.
15. Nikoli ne uporabljajte druge baterije kot je navedena. Na električno orodje ne priključujte navadne baterije, druge polnilne baterije od navedene ali avtomobilske baterije.
16. Ne uporabljajte transformatorja, ki vsebuje dinamo.
17. Baterije ne polnite s pomočjo istosmernega toka.
18. Vedno polnite v notranjih prostorih. Ker se polnilnik in baterija med polnjenjem rahlo segrejeta, polnite baterijo na mestu, ki ni izpostavljeno neposredni sončni svetlobi; kjer je vlažnost nizka in dobro zračenje.
19. Skico razstavljenega orodja v teh navodilih za uporabo uporabite le za pooblaščen servisiranje.

VARNOSTNI UKREPI ZA POLNILNIK

1. Baterijo vedno polnite pri okoljski temperaturi od -10–40°C. Temperatura, nižja od -10°C bo povzročila prenapolnjenost kar je nevarno. Baterije ni mogoče polniti pri temperaturi višji od 40°C. Najbolj primerna temperatura za polnjenje je med 20–25°C.
2. Polnilnika ne uporabljajte neprekinjeno. Ko zaključite s polnjenjem, pustite polnilnik mirovati približno 15 minut pred naslednjim polnjenjem baterije.
3. Ne dovolite, da bi v luknjo, ki povezuje polnilno baterijo prišel tujek.
4. Polnilne baterije in polnilnika nikoli ne razstavljajte.
5. V polnilni bateriji nikoli ne povzročite kratkega stika. Kratak stik v bateriji bo povzročil močan električni tok in pregrevanje. Posledica tega bo pregrete ali poškodba baterije.
6. Baterije ne zavrzite v ogenj. Če baterija zagori, lahko eksplodira.
7. Uporaba prazne baterije lahko poškoduje polnilnik.
8. Ko se življenjska doba baterije zmanjša za normalno uporabo, jo takoj nesite v trgovino, kjer ste jo kupili. Prazne baterije ne zavrzite.
9. V prezačevalne reže polnilnika ne vstavljajte predmetov. Vstavljanje kovinskih ali vnetljivih predmetov v prezačevalne reže polnilnika bo povzročilo električni udar ali poškodovalo polnilnik.

PREVIDNOSTNI UKREPI ZA POVEZAVO Z NAPRAVO USB

Ko pride do nepričakovane težave, je mogoče, da bodo podatki na napravi USB, ki je povezana s tem izdelkom, poškodovani ali izgubljeni. Vedno naredite varnostno kopijo podatkov na napravi USB, preden jo uporabite s tem izdelkom.

Naše podjetje ne prevzema odgovornosti za podatke, ki so shranjeni na napravi USB in se poškodujejo ali izgubijo, ali za poškodbe na povezani napravi.

SPECIFIKACIJE

Model	UC18YSL3
Napetost polnjena	14,4 V – 18 V
Teža	0,6 kg

UPORABA

Za polnjenje HiKOKI BATERIJE serije BSL14, BSL18.

POLNLENJE

Pred uporabo električnega orodja napolnite baterijo po sledečem postopku.

1. **Napajalni kabel polnilnika vključite v vtičnico.** Ob priključitvi vtičaka polnilnika v vtičnico bo kontrolna lučka napolnjenosti utripala rdeče (v 1-sekundnih intervalih).
2. **Vstavite baterijo v polnilnik.** Trdno vstavite baterijo v polnilnik, kot je prikazano na **SI. 1.**

3. Polnjenje

Pri vstavljanju baterije v polnilnik bo kontrolna lučka napoljenosti utripala modro. Ko bo baterija povsem napolnjena, bo kontrolna lučka gorela zeleno. (Glej **Tabela 1**)

(1) Označba kontrolne lučke napoljenosti
Označbe kontrolne lučke napoljenosti bodo takšne, kot je prikazano v **Tabeli 1**, glede na pogoje polnilnika ali baterije za polnjenje.

Tabela 1

Kazalniki kontrolne lučke napoljenosti				
Kontrolna lučka napoljenosti (RDEČ/ MODER/ ZELEN/ VIJOLIČEN)	Pred polnjenjem	Utripa (RDEČ)	Sveti za 0,5 sekunde. Ne sveti za 0,5 sekunde. (ugasne se za 0,5 sekunde)	Priključen v električni vir
	Med polnjenjem	Utripa (MODER)	Sveti za 0,5 sekunde. Ne sveti 1 sekundo. (izklopljeno 1 sekundo)	Zmogljivost akumulatorja znaša manj kot 50%
		Utripa (MODER)	Sveti za 1 sekundo. Ne sveti za 0,5 sekunde. (ugasne se za 0,5 sekunde)	Zmogljivost akumulatorja znaša manj kot 80%
		Sveti (MODER)	Nenehno sveti	Zmogljivost akumulatorja znaša več kot 80%
	Polnjenje končano	Sveti (ZELEN)	Nenehno sveti (Neprekinjeno brenčanje: okoli 6 sekund)	
	Mirovanje po pregretju	Utripa (RDEČ)	Sveti za 0,3 sekunde. Ne sveti za 0,3 sekunde. (ugasne se za 0,3 sekunde)	Pregreta baterija. Ni mogoče napolniti. (Polnjenje se bo izvršilo, ko se baterija ohladi)
	Polnjenje ni možno	Utripa (VIJOLIČEN)	Sveti za 0,1 sekunde. Ne sveti za 0,1 sekunde. (ugasne se za 0,1 sekunde) (Brenčanje v presledkih: okoli 2 sekundi)	Napaka v bateriji ali polnilniku

(2) Temperature in čas polnjenja baterije

Temperatura in čas polnjenja je prikazan v **Tabela 2**.

Tabela 2

Baterija	Polnilnik	UC18YSL3	
Napetost polnjena	V	14,4	18
Vrsta baterije		Li-ion	
Temperature pri katerih se lahko baterija polni		-10°C – 50°C	
Čas polnjenja baterije, približno (Pri 20 °C)			
1,3 Ah	min.	15 (4 celična)	15 (5 celična)
1,5 Ah	min.	15 (4 celična)	15 (5 celična)
2,0 Ah	min.	20 (4 celična)	20 (5 celična)
2,5 Ah	min.	25 (4 celična)	25 (5 celična)
3,0 Ah	min.	20 (8 celična)	20 (10 celična)
4,0 Ah	min.	26 (8 celična)	26 (10 celična)
5,0 Ah	min.	32 (8 celična)	32 (10 celična)

OPOMBA

Čas polnjenja je odvisen od temperature okolja in napetosti električnega vira.

4. Izključite napajalni kabel polnilnika iz vtičnice.

5. Polnilnik trdno primate in izvlecite baterijo.

OPOMBA

Baterijo izvlecite iz polnilnika po uporabi in jo shranite.

V zvezi z električnim tokom v primeru novih baterij itd.

Ker notranja kemijska snov novih baterij in baterij, ki niso bile dlje časa uporabljene, ni aktivirana, je lahko električni tok nizek, ko jih uporabljate prvič in drugič. To je časovno omejen pojav in normalen čas, potreben za polnjenje, se povrne po 2 – 3 polnjenjih baterije.

Kaj storiti za daljše delovanje baterij.

- Baterije napolnite, preden se popolnoma sprazni. Če začutite, da moč orodja upada, ga prenehajte uporabljati in napolnite njegovo baterijo. Če nadaljujete z uporabo orodja in porabite električni tok, se lahko baterija poškoduje, kar skrajša njeno življenjsko dobo.
- Zgibajte se polnjenju pri visokih temperaturah. Akumulatorska baterija bo takoj po uporabi vroča. Če boste takšno baterijo polnili takoj po uporabi, se bo njena notranja kemijska snov izčrpala in življenjska doba baterije se bo skrajšala. Pustite baterijo in jo napolnite potem, ko se je nekaj časa ohlajala.

Slovenščina

POZOR

- Pri polnjenju segrete baterije, ki je bila dalj časa izpostavljena neposredni sončni svetlobi ali pa je bila pravkar uporabljena, bo kontrolna lučka napoljenosti zasvetila za 0,3 sekunde, ne bo svetila za 0,3 sekunde (ugasne se za 0,3 sekunde). V takem primeru najprej počakajte, da se baterija ohladi, in šele nato pričnite s polnjenjem.
- Ko kontrolna lučka napoljenosti utripa (vsake 0,2 sekunde), preverite, ali so na kontaktnih polnilnika tujki, in jih odstranite. Če tujkov ni, gre verjetno za okvaro baterije ali polnilnika. Odnosite ju v pooblaščen servisni center.
- Ker traja približno 3 sekunde, preden vgrajeni mikroročunalnik zazna, da ste baterijo, ki jo polnite v polnilniku UC18YSL3 vzeli iz polnilnika, počakajte vsaj 3 sekunde, preden jo znova vstavite in nadaljujete s polnjenjem. Če baterijo vstavite, preden pretečejo 3 sekunde, se morda ne bo pravilno napolnila.

POZOR

Pri uporabi in vzdrževanju električnih orodjih je treba upoštevati varnostne uredbe in standarde, ki so določene za vsako državo.

OPOMBA

Zaradi HiKOKIJEVEGA programa nenehnega raziskovanja in razvoja se specifikacije lahko spremenijo brez predhodnega obvestila.

KAKO NAPOLNITI NAPRAVO USB

OPOZORILO

- Pred uporabo preverite, če so na kablu USB kakršne koli napake ali poškodbe. Uporaba okvarjenega ali poškodovanega kabla USB lahko povzroči dim ali ogenj.
- Uporabite priključni kabel USB, krajši od 2 m.
- Ko proizvoda ne uporabljate, pokrijte vrata USB z gumijastim pokrovčkom. Zbiranje prahu itd. v vratih USB lahko povzroči nastajanje dima ali ogenj.

OPOMBA

- Med polnjenjem USB lahko pride do občasnih prekinitev.
- Ko naprave USB ne polnite, odstranite napravo USB s polnilnika. Če tega ne boste storili, boste skrajšali življenjsko dobo naprave USB, pride pa lahko tudi do nepričakovanih nesreč.

(1) Izbira načina polnjenja

Glede na izbiro načina polnjenja je treba vstaviti baterijo v polnilnik ali vtičnik v vtičnico.

- Polnjenje naprave USB preko električne vtičnice **(SI. 2-a)**
- Polnjenje naprave USB in baterije preko električne vtičnice **(SI. 2-b)**

(2) Povežite kabel USB. **(SI. 3)**

Umaknite gumijasti pokrovček in tesno povežite kabel USB (primeren za napravo, ki jo polnite) z vrati USB.

(3) Ko je polnjenje končano

- Če želite preveriti stanje napoljenosti, preverite napravo USB.
- Odklopite vtičnik iz električne vtičnice.
- Namestite gumijasti pokrovček čez vrata USB.

VZDRŽEVANJE IN PREGLEDOVANJE

1. Pregled montažnih vijakov

Redno pregledujte vse montažne vijake in zagotovite, da so tesno pritrjeni. V kolikor bi kateri vijak bil zrahljan ga takoj privijte. Če tega ne storite lahko pride do resne nevarnosti.

2. Čiščenje polnilnika.

Umazan polnilnik obrišite z mehko suho krpo ali s krpo navlaženo z milnico. Ne uporabljajte klorovih raztopin, bencina ali razredčevalcev barve, saj ti stopijo plastiko.

3. Shranjevanje polnilnika

Ko polnilnika ne uporabljate ga shranite na suho, visoko ali zaklenjeno mesto – izven dosega otrok.

VŠEOBECNÉ PREVÁDZKOVÉ BEZPEČNOSTNÉ OPATRENIA

- Udržujte čistú pracovnú plochu. Neporiadok v pracovnej oblasti a na pracovnom stole prívolaávajú nehody.
- Vyhňte sa nebezpečnému prostrediu. Elektrické náradie a nabíjačku nevystavujte dažďu. Elektrické náradie a nabíjačku nepoužívajte na vlhkých alebo mokrych miestach. Pracovnú plochu majte riadne osvetlenú.
Elektrické náradie a nabíjačku nepoužívajte v blízkosti horľavých alebo výbušných materiálov.
Elektrické náradie a nabíjačku nepoužívajte v prítomnosti horľavých kvapalín alebo plynov.
- Toto zariadenie nie je určené na použitie osobami (vrátane detí) so zníženými fyzickými, senzorickými alebo mentálnymi schopnosťami alebo s nedostatkom skúseností a znalostí, okrem prípadov, keď majú dohľad alebo inštruktáž týkajúcu sa použitia zariadenia od osoby, ktorá je zodpovedná za ich bezpečnosť
Je potrebné dohliadať na to, aby sa s prístrojom nehrali deti.
- Nevyužívané náradie a nabíjačku uskladnite. Keď náradie a nabíjačku nepoužívate, musíte ich uskladniť na suchom, vyvýšenom alebo uzamknutom mieste - mimo dosahu alebo detí. Náradie a nabíjačku skladujte na mieste, kde je teplota nižšia, ako 40 °C.
- S káblom nezaobchádzajte nesprávnym spôsobom. Nabíjačku nikdy neprenášajte za kábel a pri odpájaní zo zásuvky zaň nikdy neťahajte. Kábel udržiajte mimo tepla, oleja a ostrých hrán.
- Keď nabíjačku nepoužívate alebo počas údržby a kontroly odpojte napájací kábel nabíjačky od zásuvky.
- Aby ste sa vyhlí nebezpečenstvu, vždy používajte len stanovenú nabíjačku.
- Používajte len originálne náhradné diely spoločnosti HiKOKI.
- Elektrické náradie a nabíjačku nepoužívajte na iné, ako presne stanovené účely, ktoré sú uvedené v pokynoch na manipuláciu.
- Aby ste sa vyhlí poraneniu osôb, používajte iba príslušenstvo alebo doplnky odporúčané v týchto pokynoch na manipuláciu alebo v katalógu spoločnosti HiKOKI.
- Ak je napájací kábel poškodený, musí byť vymenený výrobcom, servisným zástupcom alebo podobne kvalifikovanou osobou, aby ste sa vyhlí nebezpečenstvu.
Opravy dávajte vykonávať len v autorizovanom servise. Výrobca nepreberá zodpovednosť za akékoľvek škody alebo poranenia, ktoré sú spôsobené opravami neautorizovanými osobami alebo nesprávnym použitím náradia.
- Aby ste zabezpečili predpísanú prevádzkovú neporušenosť elektrického náradia a nabíjačky, neodstraňujte nainštalované kryty alebo skrutky.
- Nabíjačku vždy používajte pri napätí, ktoré je uvedené na typovom štítku.
- Pred použitím batérie nabite.
- Nikdy nepoužívajte inú, ako špecifikovanú batériu. K elektrickému náradíu nikdy nepripájajte zvyčajný suchý článok, nabíjateľnú batériu inú, ako predpísanú alebo autobatériu.
- Nikdy nepripájajte transformátor, ktorý má posilňovač.
- Batériu nenabíjajte zo sieťového zdroja jednosmerného prúdu.
- Vždy nabíjajte vo vnútri. Keďže sa počas nabíjania nabíjačka a batéria mierne zohrejú, nabíjajte batériu na miestach, ktoré nie sú vystavené priamemu slnečnému žiareniu a na miestach s nízkou vlhkosťou a dobrým odvetrávaním.

- Schému montážneho výkresu v týchto pokynoch na manipuláciu používajte len na autorizované servisné práce.

BEZPEČNOSTNÉ OPATRENIA PRE NABÍJAČKU

- Batériu nabíjajte pri okolitej teplote od -10°C do 40 °C. Teplota, ktorá je nižšia ako -10 °C bude viesť k prebitiu, ktoré je nebezpečné. Batériu nesmiete nabíjať pri teplote, ktorá je vyššia ako 40 °C.
Najvhodnejšia teplota na nabíjanie je 20 – 25 °C.
- Nabíjačku nepoužívajte nepretržite.
Po dokončení nabíjania nechajte nabíjačku pred ďalším nabíjaním batérie približne 15 minút odpočívať.
- Nedovoľte, aby sa do otvoru na pripojenie nabíjateľnej batérie dostali akékoľvek cudzie telesá.
- Nabíjateľnú batériu alebo nabíjačku nikdy nerozoberajte.
- Nabíjateľnú batériu nikdy neskratujte.
Skratovanie batérie bude viesť k vysokému elektrickému prúdu a prehriatiu. Následkom bude spálenie alebo poškodenie batérie.
- Batériu nehadzte do ohňa.
Ak sa batéria páli, môže explodovať.
- Používajte vybitej batérie poškodi nabíjačku.
- Ak je životnosť ďalšieho nabíjania príliš krátka na praktické použitie, odnesť batériu do predajne, v ktorej ste ju zakúpili. Vyčerpanú batériu nelikvidujte.
- Do ventilačných otvorov na nabíjačke nekladajte žiadne predmety.
Ak do ventilačných otvorov vložíte kovové predmety alebo horľavé materiály, bude to viesť k nebezpečenstvu poranenia elektrickým prúdom alebo sa poškodí nabíjačka.

BEZPEČNOSTNÉ OPATRENIA PRE PRIPOJENIE USB ZARIADENIA

Ak sa vyskytnú neočakávané problémy, údaje na USB zariadení, ktoré je pripojené k tomuto výrobku, sa môžu poškodiť alebo stratiť. Pred použitím tohto výrobku sa vždy uistite, že ste si zálohovali všetky údaje, ktoré sa nachádzajú na USB zariadení.
Vezmite do úvahy, že naša spoločnosť nepreberá žiadnu zodpovednosť za údaje, ktoré sú uložené na USB zariadení, ktoré sa poškodia alebo stratia, ani za žiadne škody, ktoré sa môžu vyskytnúť na pripojenom zariadení.

TECHNICKÉ PARAMETRE

Model	UC18YSL3
Nabijacie napätie	14,4 V – 18 V
Hmotnosť	0,6 kg

APLIKÁCIA

Na nabíjanie BATÉRIE HiKOKI rady BSL14, BSL18.

NABÍJANIE

Pred použitím elektrického náradia nabite batériu nasledovne.

- Pripojte napájací kábel nabíjačky k zásuvke.**
Po pripojení zástrčky nabíjačky k zásuvke začne blikať kontrolka nabíjania načerveno (v 1-sekundových intervaloch).

Ako predĺžiť životnosť batérií.

- (1) Nabite batérie skôr ako sa úplne vybijú.
Ak máte pocit, že výkon náradia slabne, prerušte jeho používanie a batériu náradia znova nabite. Ak budete náradie aj naďalej používať a vyčerpáte elektrický prúd, batéria sa môže poškodiť a jej životnosť sa tým skráti.
- (2) Vyhybajte sa nabíjaniu pri vysokých teplotách.
Nabíjateľná batéria bude horúca ihneď po použití. Ak sa takáto batéria nabíja ihneď po použití, jej vnútorná chemická látka sa poškodí a životnosť batérie sa skráti. Nechajte batériu na chvíľu vychladnúť a až potom ju znova nabíjajte.

UPOZORNENIE

- Keď je batéria nabíjaná a je horúca z dôvodu, že bola dlho vystavená priamemu slnečnému svetlu alebo z dôvodu, že bola práve používaná, kontrolka nabíjania nabíjačky sa na 0,3 sekundy rozsvieti a 0,3 sekundy nebude svietiť (na 0,3 sekundy sa vypne). V takom prípade nechajte batériu najskôr vychladnúť a až potom ju začnite nabíjať.
- Keď kontrolka nabíjania bliká (v 0,2 sekundových intervaloch), skontrolujte, či sa v konektore batérie na nabíjačke nenachádzajú cudzie predmety, a vyberte ich. Ak nenájdete žiadne cudzie predmety, pravdepodobne došlo k poruche batérie alebo nabíjačky. Odneste ich do autorizovaného servisného strediska.
- Keďže vestavanému mikroočítaču bude približne 3 sekundy trvať zistenie, že batéria nabíjaná pomocou nabíjačky UC18YSL3 je vybraná, počkajte aspoň 3 sekundy, kým batériu znova vložíte a budete pokračovať v nabíjaní. Ak batériu znova vložíte do 3 sekúnd, nemusí sa správne nabíť.

ÚDRŽBA A KONTROLA**1. Kontrola montážnych skrutiek**

Všetky montážne skrutky pravidelne kontrolujte a uistite sa, že sú riadne dotiahnuté. Ak je ktorákoľvek skrutka uvoľnená, okamžite ju dotiahnite. Nedodržanie tohto pokynu môže viesť k vážnemu nebezpečenstvu.

2. Čistenie nabíjačky

Ak sa vrtačka znečistí, utrite ju mäkkou, suchou látkou alebo látkou navlhčenou v mydlovej vode. Nepoužívajte chlórové rozpúšťadlá, benzín ani riedidlá na farby, pretože rozpúšťajú plasty.

3. Skladovanie nevyužitej nabíjačky

Keď nabíjačku nepoužívate, musíte ju uskladniť na suchom, vyvýšenom alebo uzamknutom mieste – mimo dosahu detí.

UPOZORNENIE

V rámci prevádzkovania alebo údržby elektrického náradia je nutné dodržiavať bezpečnostné nariadenia a normy platné v patričnej krajine.

POZNÁMKA

Vzhľadom na pokračujúci program výskumu a vývoja v spoločnosti HiKOKI si vyhradzuje právo zmien tu uvedených technických parametrov bez predchádzajúceho upozornenia.

AKO NABÍJAŤ ZARIADENIE USB**VÝSTRAHA**

- Pred použitím skontrolujte spojovací USB kábel, či nie je chybný alebo poškodený.
Používaním chybného alebo poškodeného kábla USB môžete spôsobiť vznik dymu alebo zapálenie.
- Použite prepojovací kábel USB kratší ako 2 m.
- Ak výrobok nepoužívate, zakryte USB port gumeným krytom.
Hromadením prachu atď. v USB porte môže vzniknúť dym alebo zapálenie.

POZNÁMKA

- Počas USB nabíjania sa môže vyskytnúť príležitostné pozastavenie.
- Ak sa USB zariadenie nenabíja, vyberte USB zariadenie z nabíjačky.
Nedodržanie toto pokynu nemusí len znížiť životnosť batérie USB zariadenia, ale môže viesť aj k neočakávaným nehodám.

(1) Vyberte spôsob nabíjania

V závislosti od vybraného spôsobu nabíjania musíte do nabíjačky vložiť batériu alebo pripojiť napájací kábel k zásuvke.

- Nabíjanie USB zariadenia z elektrickej zásuvky (**Obr. 2-a**)
- Nabíjanie USB zariadenia a batérie z elektrickej zásuvky (**Obr. 2-b**)

(2) Pripojte kábel USB. (Obr. 3)

Potiahnite dozadu gumený kryt a pevne pripojte komerčne dostupný kábel USB (príslušný k nabíjanému zariadeniu) do USB portu.

(3) Po dokončení nabíjania

- Ak chcete overiť stav nabíjania, skontrolujte USB zariadenie.
- Odpojte napájací kábel od elektrickej zásuvky.
- Umiestnite gumený kryt na USB port.

ОБЩИ ПРЕДПАЗНИ МЕРКИ ПРИ ЕКСПЛОАТАЦИЯ

1. Поддържайте чисто работното място. Безпорядъкът наоколо и на работната маса води до инциденти.
2. Избягвайте опасна околна среда. Не излагайте електрическият инструмент и зарядното устройство на дъжд. Не използвайте електрически инструменти и зарядно устройство на мокри и влажни места. И поддържайте работното място добре осветено.
Никога не използвайте електрически инструменти и зарядно устройство в близост до възпламеними или експлозивни материали.
Не използвайте инструмента и зарядното устройство при наличието на възпламеними течности или газове.
3. Този уред не е предназначен за употреба от лица (включително деца), които са с намалени физически, сензорни или ментални възможности, или нямат опит и знания освен, ако не бъдат наблюдавани или не са им дадени инструкции относно употребата на уреда от лицето, отговорно за тяхната сигурност.
Децата трябва да бъдат наблюдавани, за да е сигурно, че не си играят с уреда.
4. Съхранение на неработещи инструменти и зарядно устройство. Когато не се използват инструментите и зарядното устройство, те трябва да се съхраняват на сухо, високо или заключено място – извън достъпа на деца. Съхранявайте инструментите и зарядното устройство на място, на което температурата е под 40°C.
5. Не насилвайте кабела. Никога не носете зарядното устройство за кабела и не го дърпайте, за да го откъчите от контакта. Пазете кабела от нагриване, масло или остри ръбове.
6. Когато зарядното устройство не се използва или когато се поддържа или инспектира, разкачете захранващия кабел от зарядното устройство и от контакта.
7. За да избегнете опасности, винаги използвайте само зарядното устройство, съгласно спецификацията.
8. Използвайте само оригинални резервни части NiKOKI.
9. Не използвайте електрически инструменти за приложения, различни от определените в Инструкциите за експлоатация.
10. За да избегнете наранявания, използвайте само аксесоари или приставки, препоръчани в тези инструкции за експлоатация или в каталога на NiKOKI.
11. Ако захранващият кабел е повреден, той трябва да бъде сменен от производителя или от негов сервизен агент или от лице с подобна квалификация.
Допускате ремонт само в оторизиран сервизен център. Производителят не носи отговорност за каквито и да е щети или наранявания, причинени от ремонт, извършен от неоторизирани лица или при неправилна експлоатация на инструмента.
12. За да осигурите проектната експлоатация на електрическите инструменти и зарядното устройство, не демонтирайте, поставените капаци или винтове.
13. Винаги използвайте зарядното устройство при напрежението, посочено на фабричната табела.
14. Винаги, преди употреба, зареждайте батерията.

15. Никога не използвайте батерия, различни от посочената. Не свързвайте към електрическия инструмент обикновена суха батерия, акумулаторна батерия, различна от посочената в спецификацията или акумулатор за автомобил.
16. Не използвайте трансформатор, съдържащ бустерен елемент.
17. Не зареждайте батерията от електрозахранване за прав ток.
18. Винаги зареждайте на закрито. Тъй като по време на зареждане, зарядното устройство и батерията се загряват леко, зареждайте батерията на място, което не е изложено на директна слънчева светлина, където влажността е ниска, а вентилацията е добра.
19. Използвайте подробният чертеж на модула в тези инструкции за експлоатация само за оторизирано обслужване.

ПРЕДПАЗНИ МЕРКИ ЗА ЗАРЯДНОТО УСТРОЙСТВО

1. Винаги зареждайте батерията при околна температура от -10–40°C. Ако температурата е по-ниска от -10°C, това ще доведе до презареждане, което е опасно. Батерията не може да бъде зареждана при температури над 40°C.
Най-подходящата температура за зареждане е 20–25°C.
2. Не използвайте зарядното устройство непрекъснато.
Когато едно зареждане приключи, оставете зарядното устройство за около 15 минути преди следващото зареждане на батерия.
3. Не допускате навлизането на чужди тела в отвора за свързване на акумулаторните батерии.
4. Никога не разглобявайте акумулаторните батерии или зарядното устройство.
5. Никога не давате на късо акумулаторните батерии. Късо съединение може да причини голям електрически ток и прегряване. Това може да доведе до повреда на батерията.
6. Не изхвърляйте батерия в огън.
Ако батерията изгори, тя може да експлодира.
7. Използването на изтощена батерия ще повреди зарядното устройство.
8. Върнете батерията в магазина, от който е закупена, веднага след като цикъла на живот на батерията стане прекалено къс, за да се използва. Не изхвърляйте изтощени батерии.
9. Не поставяйте предмети във вентилационните отвори на зарядното устройство.
Вкарването на метални или запалими предмети във вентилационните отвори ще доведе до опасност от електрически удар или ще повредят зарядното устройство.

ПРЕДПАЗНИ МЕРКИ ЗА СВЪРЗВАНЕ НА USB УСТРОЙСТВО

При възникване на неочакван проблем, данните в USB устройство, свързано към този продукт, могат да бъдат повредени или загубени. Винаги осигурявайте резервно копие на всички данни, съдържащи се в USB устройството, преди използването на този продукт.
Моля, имайте предвид, че нашата компания не носи отговорност за данните, съхранени в USB устройство, които са повредени или загубени, нито за повреда, която може да възникне в него.

СПЕЦИФИКАЦИЯ

Модел	UC18YSL3
Напрежение при зареждане	14,4 V – 18 V
Тегло	0,6 кг

ПРИЛОЖЕНИЕ

За зареждане на БАТЕРИЯ HiKOKI серия BSL14, BSL18.

ЗАРЕЖДАНЕ

Преди да използвате електрическият инструмент, заредете батерията както следва.

1. Свържете кабела на зарядното устройство към контакт.

Когато включите кабела на зарядното устройство в контакт, светоиндикаторът за заряд ще мига в червено (на интервали от 1 секунда).

2. **Поставете батерията в зарядното устройство.**
Вкарайте батерията плътно в зарядното устройство, както е показано на **Фиг. 1**.
 3. **Зареждане**
При поставяне на батерия в зарядното устройство, светоиндикаторът за заряд ще мига в синьо. Когато батерията се зареди напълно, светоиндикаторът за заряд ще свети в зелено. (Вижте **Таблица 1**)
- (1) Индикации на светоиндикатора за заряд
Индикациите на светоиндикатора за заряд, отразяващи състоянието на зарядното устройство или акумулаторната батерия, са показани в **Таблица 1**.

Таблица 1

Индикации на светоиндикатора за заряд				
Светоиндикатор за заряд (ЧЕРВЕНО/ СИНЬО/ ЗЕЛЕНО/ ЛИЛАВО)	Преди зареждане	Мига (ЧЕРВЕНО)	Светва за 0,5 секунди. Не свети за 0,5 секунди. (изгасва за 0,5 секунди)	Свързано към източник на захранване
	По време на зареждане	Мига (СИНЬО)	Светва за 0,5 секунди. Не светва за 1 секунда. (изгасва за 1 секунда)	Капацитет на батерията под 50%
		Мига (СИНЬО)	Светва за 1 секунда. Не свети за 0,5 секунди. (изгасва за 0,5 секунди)	Капацитет на батерията под 80%
		Свети (СИНЬО)	Свети непрекъснато	Капацитет на батерията над 80%
	Завършено зареждане	Свети (ЗЕЛЕНО)	Свети непрекъснато (Продължителен звук на зумер: около 6 секунди)	
	Режим готовност поради прегряване	Мига (ЧЕРВЕНО)	Светва за 0,3 секунди. Не свети за 0,3 секунди. (изгасва за 0,3 секунди)	Прегряла батерия. Зареждането не е възможно. (Зареждането ще започне след охлаждане на батерията)
Невъзможно зареждане	Мига (ЛИЛАВО)	Светва за 0,1 секунда. Не светва за 0,1 секунда. (изгасва за 0,1 секунда)  (Прекъсващ звук на зумер: около 2 секунди)	Повреда в батерията или зарядното устройство	

- (2) Относно температурата и времето за зареждане на акумулаторната батерия
 Температурата и времето за зареждане ще бъдат тези, показани в **Таблица 2**.

Таблица 2

Зарядно		UC18YSL3	
Батерия			
Напрежение при зареждане	V	14,4	18
Вид батерия		Li-ion	
Температури, при които батерията може да бъде заредена		-10°C – 50°C	
Време за зареждане на батерията до приблизителен капацитет. (При 20°C)			
1,3 Ah	мин.	15 (4 клетки)	15 (5 клетки)
1,5 Ah	мин.	15 (4 клетки)	15 (5 клетки)
2,0 Ah	мин.	20 (4 клетки)	20 (5 клетки)
2,5 Ah	мин.	25 (4 клетки)	25 (5 клетки)
3,0 Ah	мин.	20 (8 клетки)	20 (10 клетки)
4,0 Ah	мин.	26 (8 клетки)	26 (10 клетки)
5,0 Ah	мин.	32 (8 клетки)	32 (10 клетки)

ЗАБЕЛЕЖКА

Времето за зареждане може да варира според околната температура и източника на напрежение.

- Разначете **захранващия кабел на зарядното устройство от контакта.**
- Хванете добре зарядното устройство и издърпайте батерията.**

ЗАБЕЛЕЖКА

Уверете се, че сте извадили батерията от зарядното устройство след употреба и я запазете.

Относно електрическите разряди при нови батерии и т.н.

Тъй като вътрешният химически състав на новите батерии или батерии, които не са били ползвани дълго време, не е активиран, електрическият разряд може да е нисък при първа и втора употреба. Това е временно явление и нормалното време за зареждане ще бъде възстановено, като презаредите батериите 2-3 пъти.

Как да удължите работата на батериите.

- Презаредяйте батериите, преди да се изтощят напълно.
 Когато усетите, че мощността на уреда намалява, спрете употреба и заредете батерията. Ако продължите работа с уреда и изхабите електрическият ток, батерията може да се повреди и животът ѝ ще бъде по-кратък.
- Избягвайте презаредяване при високи температури. Зареждаемата батерия ще бъде гореща веднага след употреба. Ако в това състояние батерията се презареди веднага след употреба, вътрешният ѝ химически състав ще се влоши и животът на батерията ще се скъси. Оставете батерията и я заредете, след като е изстинала за известно време.

ВНИМАНИЕ

- Ако батерията се зарежда в загрято състояние след продължително излагане на пряка слънчева светлина или след непосредствено използване, светоиндикаторът за заряд на зарядното устройство светва за 0,3 секунди и изгасва за 0,3 секунди (изключен за 0,3 секунди). В такъв случай, първо оставете батерията да се охлади и след това започнете зареждането.

- Когато светоиндикаторът за заряд мига (на интервали от 0,2 секунди), проверете за чужди тела в конектора за батерия на зарядното устройство и ги отстранете. Ако няма чужди тела, вероятно батерията или зарядното устройство са повредени. Занесете ги в оторизиран сервизен център.
- Тъй като са необходими около 3 секунди на вградения микрокомпютър, за да потвърди, че батерията, зарежданата с UC18YSL3 е извадена, изчакайте поне 3 секунди преди да я поставите отново и да продължите зареждането. Ако батерията бъде поставена преди да минат 3 секунди, може да не бъде заредена правилно.

КАК СЕ ПРЕЗАРЕЖДА USB УСТРОЙСТВО

ПРЕДУПРЕЖДЕНИЕ

- Преди употреба проверете свързващия USB кабел за дефекти или повреди.
 Използването на дефектен или повреден USB кабел може да доведе до появата на дим или да причини запалване.
- За връзка използвайте USB кабел, по-къс от 2 м.
- Когато продуктът не се използва, поставете гумения капак върху USB порта.
 Натрупването на прах и други отпадъци в USB порта може да доведе до появата на дим или да причини запалване.

ЗАБЕЛЕЖКА

- Възможно е USB зареждането да прекъсва на моменти.
- Извадете USB устройството от зарядното, когато не се зарежда.
 В противен случай животът на батерията на USB устройството може да се скъси, както и да се стигне до неочаквани инциденти.

- Изберете метод за зареждане
 Според избрания метод на зареждане или батерията се слага в зарядното устройство, или захранващият кабел се включва в контакт.
 - Зареждане на USB устройство от електрически източник (**Фиг. 2-a**)
 - Зареждане на USB устройство и батерия от електрически източник (**Фиг. 2-b**)

- (2) Свържете USB кабела. (Фиг. 3)
 Дръпнете назад гумения капак и поставете обикновен USB кабел (подходящ за устройството, което се зарежда) в USB порта.
- (3) Когато зареждането приключи
- За да потвърдите състоянието на заряда, проверете USB устройството.
 - Извадете захранващия кабел от електрическия контакт.
 - Поставете гумения капак върху USB порта.

ПОДДРЪЖКА И ИНСПЕКЦИЯ

1. Инспекция на монтажните винтове

Редовно инспектирайте всички монтажни винтове и се уверете, че са добре затегнати. Ако установите разхлабен винт, незабавно го затегнете. Неспазването на горното крие рискове от сериозна опасност.

2. Почистяване на зарядното устройство

При замърсяване на зарядното устройство, избършете с меко и сухо парче плат или кърпа, навлажнена в сапунена вода. Не използвайте разтворители на хлорна основа, бензин или разреждател за бои, тъй като те ще разядат пластмасата.

3. Съхраняване на зарядно устройство, което не се използва

Когато не се използва, зарядното устройство трябва да бъде съхранявано на сухо, високо място — извън достъпа на деца.

ВНИМАНИЕ

По време на работа и поддръжка на електрически уреди трябва да се спазват разпоредбите и стандартите за безопасност за всяка страна.

ЗАБЕЛЕЖКА

В резултат на програмата за непрекъснатото развитие на научно-развойната дейност на HiKOKI, дадените тук спецификации са предмет на промяна без уведомление.

OPŠTE MERE PREDOSTROŽNOSTI TOKOM UPOTREBE

- Održavajte čistoću radnog mesta. Zbog zakrčenog prostora ili radnog stola mogu se dogoditi nesreće.
- Izbegavajte opasna okruženja. Električni alat i punjač nemojte da ostavljate na kiši. Električni alat i punjač nemojte da koristite na vlažnim ili mokrim mestima. Postarajte se da radno mesto bude dobro osvetljeno. Električni alat i punjač nikada nemojte da koristite blizu zapaljivih ili eksplozivnih materijala. Alat i punjač nemojte da koristite u prisustvu zapaljivih tečnosti ili gasova.
- Nije predviđeno da ovaj uređaj koriste osobe (uključujući i decu) sa smanjenim fizičkim, čulnim ili mentalnim sposobnostima, ili osobe koje nemaju iskustva i znanja, izuzev ako nisu pod nadzorom ili ako od osobe zadužene za njihovu bezbednost nisu dobile uputstva o korišćenju uređaja. Decu treba nadzirati kako se ne bi igrala sa ovim uređajem.
- Odlaganje alata i punjača koji se ne koristi. Kada se ne koriste, alat i punjač treba odložiti na suvom, visokom ili zaključanom mestu — van domašaja dece. Alat i punjač stavite na mesto na kojem je temperatura manja od 40°C.
- Nemojte da koristite kabl u pogrešne svrhe. Nikada nemojte da nosite punjač držeći ga za kabl i nemojte da vučete kabl da biste ga izvukli iz utičnice. Kabl držite podalje od toplote, ulja i oštrih ivica.
- Kada ne koristite punjač ili kada treba izvršiti njegovo održavanje ili kontrolu, izvucite iz utičnice kabl za napajanje punjača.
- Da biste izbegli opasnost, uvek koristite predviđeni punjač.
- Koristite isključivo originalne HIKOKI rezervne delove.
- Nemojte da koristite električni alat i punjač za druge namene osim onih koje su navedene u Uputstvu za upotrebu.
- Da biste izbegli povređivanje koristite samo onu opremu i pribor koji su preporučeni u ovom uputstvu za upotrebu ili u katalogu kompanije HiKOKI.
- Ako je kabl za napajanje oštećen, zbog izbegavanja opasnosti njega mora da zameni proizvođač, njegov ovlašćeni servis ili neko slično kvalifikovano lice. Popravke treba da vrši isključivo ovlašćeni servis. Proizvođač neće biti odgovoran za bilo kakvu štetu ili povrede koje su posledica popravki od strane neovlašćenih lica ili pogrešnog rukovanja alatom.
- Da bi se sačuvala predviđena radna celovitost električnog alata i punjača, nemojte da uklanjate postavljene poklopce i vijke.
- Obavezno koristite punjač pri naponu koji je naveden na natpisnoj pločici.
- Obavezno napunite bateriju pre upotrebe.
- Nikada nemojte da koristite bateriju drugačiju od navedene. Na električni alat nemojte da priključujete uobičajeni suvi element, punjivu bateriju drugačiju od navedene ili akumulator za automobil.
- Nemojte da koristite transformator koji ima pojačivač.
- Ne punite dodatnu bateriju koristeći napajanje jednosmernom strujom.
- Punjenje uvek vršite u zatvorenom prostoru. S obzirom da tokom punjenja dolazi do blagog zagrevanja punjača i baterije, bateriju punite na mestu koje nije direktno izloženo suncu, na kojem je vlažnost niska, a provetranje dobro.
- Semu sastavnih delova u ovom uputstvu za upotrebu koristite isključivo za ovlašćeno servisiranje

MERE PREDOSTROŽNOSTI ZA PUNJAČ

- Bateriju uvek punite kada temperatura okoline iznosi -10–40°C. Temperatura ispod -10°C prouzrokuje prepunjavanje što je opasno. Baterija ne može da se puni na temperaturi većoj od 40°C. Najpogodnija temperatura za punjenje je između 20–25°C.
- Punjač nemojte da koristite neprestano. Kada završite s jednim punjenjem, ostavite punjač oko 15 minuta pre sledećeg punjenja baterije.
- Nemojte dozvoliti da strani predmeti dospeju u otvor za priključivanje punjive baterije.
- Nikada nemojte da rastavljate punjivu bateriju ili punjač.
- Nikada nemojte da pravite kratak spoj na punjivoj bateriji. Izazivanje kratkog spoja na bateriji stvorice jaku struju i pregrevanje. Posledice će biti opekotine ili oštećenje baterije.
- Bateriju nemojte bacati u vatru. Baterija koju zahvati vatra može da eksplodira.
- Korišćenjem baterije kojoj je istekao radni vek oštetice punjač.
- Odnosite bateriju u prodavnicu u kojoj ste je kupili čim njeno trajanje nakon punjenja postane suviše kratko da bi mogla da se koristi. Bateriju kojoj je istekao radni vek nemojte da bacite.
- Nemojte da gurate predmete u ventilacione otvore na punjaču. Guranjem metalnih ili zapaljivih predmeta u ventilacione otvore na punjaču nastaje opasnost od strujnog udara ili oštećenje punjača.

MERE PREDOSTROŽNOSTI USB UREĐAJA

Kada se neočekivani problem pojavi, podaci na USB uređaju koji je povezan sa ovim proizvodom mogu da se oštete ili izgube. Uvek se postarajte da sačuvate bilo koje podatke koje USB uređaj sadrži pre nego što počnete da ga koristite sa ovim proizvodom.

Molimo vas da budete svesni da naša kompanija ne prihvata nikakvu odgovornost za bilo koje sačuvane podatke na USB uređaju koji je oštećen ili izgubljen, niti za bilo kakvo oštećenje koje može da se pojavi sa povezanim uređajem.

SPECIFIKACIJE

Model	UC18YSL3
Napon punjenja	14,4 V – 18 V
Težina	0,6 kg

PRIMENA

Za punjenje HiKOKI BATERIJE serije BSL14, BSL18.

PUNJENJE

Pre upotrebe električnog alata napunite bateriju kako je opisano.

1. Priključite kabl punjača u utičnicu.

Kada povežete utikač punjača sa utičnicom, lampica indikatora punjenja će početi da treperi u crvenoj boji (u intervalima od 1 sekunde).

2. Stavite bateriju u punjač.

Bateriju stavite u punjač tako da čvrsto stoji u njemu kako je prikazano na **Sl. 1**.

3. Punjenje

Kada se baterija ubacuje u punjač, lampica indikatora napajanja će treperiti plavo.

Kada se baterija potpuno napuni, lampica indikatora napajanja će zasvetleti zeleno. (Vidite **Tabelu 1**)

- (1) Pokazivanja lampice indikatora punjenja Pokazivanja lampice indikatora punjenja će biti pokazana u **Tabeli 1** i to na osnovu stanja punjača ili punjive baterije.

Tabela 1

Pokazivanja lampice indikatora punjenja				
Lampica indikatora punjenja (CRVENA / PLAVA / ZELENA / LJUBIČASTA)	Pre punjenja	Treperi (CRVENA) ■ ■ ■ ■ ■ ■ ■ ■ ■ ■	Svetli 0,5 sekundi. Ne svetli 0,5 sekundi. (isključena je 0,5 sekundi)	Uključen u izvor napajanja
	Tokom punjenja	Treperi (PLAVA) ■ ■ ■ ■ ■ ■ ■ ■ ■ ■	Svetli 0,5 sekundi. Ne svetli 1 sekundu. (isključena je 1 sekundu)	Kapacitet baterije je manji od 50%
		Treperi (PLAVA) ■ ■ ■ ■ ■ ■ ■ ■ ■ ■	Svetli 1 sekundu. Ne svetli 0,5 sekundi. (isključena je 0,5 sekundi)	Kapacitet baterije je manji od 80%
		Svetli (PLAVA)	Neprestano svetli	Kapacitet baterije je veći od 80%
	Punjenje završeno	Svetli (ZELENA)	Neprestano svetli (Neprekidni zvučni signal: oko 6 sekundi)	
	Mirovanje izazvano pregrevanjem	Treperi (CRVENA) ■ ■ ■ ■ ■ ■ ■ ■ ■ ■	Svetli 0,3 sekundi. Ne svetli 0,3 sekundi. (isključena je 0,3 sekundi)	Baterija je pregrejana. Punjenje nije moguće. (Punjenje će započeti kada se baterija ohladi.)
Punjenje nije moguće	Treperi (LJUBIČASTA) ■ ■ ■ ■ ■ ■ ■ ■ ■ ■	Svetli 0,1 sekundu. Ne svetli 0,1 sekundu (isključena je 0,1 sekundu). (Naizmeničan zvučni signal: oko 2 sekunde)	Kvar baterije ili punjača	

(2) U vezi temperature i vremena punjenja punjive baterije

Temperature i vreme punjenja baterije prikazani su u **Tabeli 2**.

Tabela 2

Baterija	Punjač	UC18YSL3	
Napon punjenja	V	14,4	18
Tip baterije		Li-ion	
Temperature pri kojima baterija može da se puni		-10°C – 50°C	
Vreme punjenja na osnovu kapaciteta baterije, oko (na 20°C)			
1,3 Ah	min.	15 (4 ćelije)	15 (5 ćelije)
1,5 Ah	min.	15 (4 ćelije)	15 (5 ćelije)
2,0 Ah	min.	20 (4 ćelije)	20 (5 ćelije)
2,5 Ah	min.	25 (4 ćelije)	25 (5 ćelije)
3,0 Ah	min.	20 (8 ćelije)	20 (10 ćelije)
4,0 Ah	min.	26 (8 ćelije)	26 (10 ćelije)
5,0 Ah	min.	32 (8 ćelije)	32 (10 ćelije)

NAPOMENA

Vreme punjenja može da varira u zavisnosti od temperature okoline i napona izvora napajanja.

4. Izvucite kabl punjača iz utičnice.**5. Čvrsto držite punjač i izvucite bateriju.****NAPOMENA**

Obavezno izvadite bateriju iz punjača nakon punjenja i zatim je odložite.

Što se tiče električnog praznjenja u slučaju novih baterija, itd.

Pošto se interna hemijska supstanca novih baterija i baterija koje se dugo vremena nisu koristile nije aktivirala, električno praznjenje će možda biti nisko kada se koriste prvi i drugi put. Ovo je trenutni fenomen, normalno vreme koje je neophodno za punjenje će se povratiti punjenjem baterija 2 – 3 puta.

Šta uraditi da baterija duže traje.

- (1) Napunite baterije pre nego što se u potpunosti istroše. Kada vidite da napon alata postaje slabiji, prestanite da koristite alat i napunite bateriju. Ako nastavite da koristite alat i istrošite električnu struju, baterija će možda biti oštećena i njeno trajanje će biti kraće.
- (2) Izbegavajte punjenje pri visokim temperaturama. Punjiva baterija će biti vruća odmah nakon upotrebe. Ako se takva baterija napuni odmah nakon upotrebe, njena interna hemijska supstanca će se pogoršati i njen vek trajanja će se smanjiti. Ostavite bateriju i napunite je nakon što se ohladi.

OPREZ

- Ako se baterija puni dok je još uvek topla zato što je dugo stajala na mestu izloženom direktnoj sunčevoj svetlosti ili zato što je upravo bila korišćena, lampica indikatora punjenja na punjaču se pali za 0,3 sekunde, ne svetli 0,3 sekunde (biće isključena 0,3 sekunde). U tom slučaju, prvo ostavite bateriju da se ohladi, a zatim započnete punjenje.
- Kada kontrolna lampica treperi (u intervalima od 0,2 sekunde), proverite da li u priključku za bateriju na punjaču ima stranih predmeta i ako ih ima uklonite ih. Ako nema stranih predmeta, verovatno su baterija ili punjač u kvaru. Odnosite ih u ovlašćeni servis.
- Budući da je ugrađenom mikro računaru potrebno oko 3 sekunde da potvrdi da se baterija puni sa izvađenim UC18YSL3, sačekajte najmanje 3 sekunde pre nego što je ponovo stavite da biste nastavili sa punjenjem. Ako bateriju ponovo stavite u roku od 3 sekunde, možda se neće ispravno napuniti.

ODRŽAVANJE I PROVERA

1. Provera montažnih zavrtnjeva

Redovno proveravajte sve montažne zavrtnje i postarajte se da budu dobro zategnuti. Ako bilo koji od ovih zavrtnjeva popusti, odmah ga pritegnite. Propust da to uradite može da izazove ozbiljnu opasnost.

2. Čišćenje punjača

Kada se punjač isprlja, obrišite ga mekom, suvom krpom ili krpom navlaženom u vodi s deterdžentom. Nemojte da koristite rastvarače na bazi hlora, benzin ili razređivače za farbe jer oni tope plastiku.

3. Odlaganje nekorišćenog punjača

Kada se ne koristi, punjač treba odložiti na suvom, visokom ili zaključanom mestu — van domašaja dece.

OPREZ

Što se tiče rukovanja i održavanja električnih alata, bezbednosni propisi i standardi propisani za svaku zemlju moraju da se poštuju.

NAPOMENA

Zbog neprekidnog programa istraživanja i razvoja kompanije HiKOKI, ovde navedene specifikacije su podložne izmenama bez prethodnog obaveštenja.

KAKO PONOVO NAPUNITI USB UREĐAJ

UPOZORENJE

- Pre upotrebe, proverite da li spojni USB kabl ima nedostatke ili oštećenje. Korišćenje neispravnog ili oštećenog kabla USB uređaja može prouzrokovati dim ili paljenje.
- Koristite USB kabl za povezivanje koji je manji od 2 m.
- Kada se proizvod ne koristi, pokrijte utičnicu USB uređaja gumenim poklopcem. Skupljanje prašine i sl. u utičnici USB uređaja može izazvati dim ili paljenje.

NAPOMENA

- Može da se desi dodatna pauza tokom USB punjenja.
- Kada se USB uređaj ne puni, uklonite USB uređaj iz punjača. Neizvršavanje ovoga može ne samo da skрати život USB uređaja, već takođe može da dovede do neočekivanih nezgoda.

(1) Izaberite metod punjenja

U zavisnosti od izabranog metoda punjenja, ili se baterija ubacuje u punjač ili se kabl za napajanje uključuje u utičnicu.

- Punjenje USB uređaja sa električne utičnice (SI. 2-a)
- Punjenje USB uređaja i baterije sa električne utičnice (SI. 2-b)

(2) Priključite kabl USB uređaja. (SI. 3)

Podignite gumeni poklopac i čvrsto uključite komercijalno dostupan USB kabl (odgovarajući za uređaj koji se puni) u utičnicu USB uređaja.

(3) Kada je punjenje završeno

- Da biste potvrdili status punjenja, proverite USB uređaj.
- Isključite kabl za napajanje iz priključka za struju.
- Postavite gumeni poklopac preko USB utičnice.

OPĆE OPERATIVNE MJERE OPREZA

- Održavajte radno mjesto čistim. Nered na radnom mjestu i na stolovima dovodi do nezgoda.
- Izbjegavajte opasna okruženja. Električne alate i punjače ne izlažite kiši. Ne koristite električne alate i punjače u vlažnim ili mokrim mjestima. Radno područje držite dobro osvijetljeno.
- Nikada ne koristite električne alate i punjač u blizini zapaljivih ili eksplozivnih materijala. Ne koristite alat i punjač u prisutnosti zapaljivih tekućina ili plinova.
- Ovaj uređaj nije namijenjen uporabi od strane osoba (uključujući i djecu) sa smanjenim fizičkim, senzornim ili mentalnim sposobnostima, ili nedostatkom iskustva i znanja, osim ako ih ne nadzire, ili im naputke o uporabu uređaja daje osoba odgovorna za njihovu sigurnost. Djecu treba nadzirati kako bi se osiguralo da se ne igraju uređajem.
- Alat i punjač pospremite ako se ne koriste. Kad nisu u uporabi, alati i punjač treba čuvati na suhom, visokom mjestu ili zaključane - izvan doseg a i pogleda djece. Alata i punjač čuvajte na mjestu na kojem temperatura ne prelazi 40°C.
- Ne zlorabite kabel. Nikada ne nosite punjač držeći za kabel i ne povlačite kabel kako biste izvukli utikač iz utičnice. Kabel držite podalje od izvora topline, ulja i oštiri rubova.
- Kada se punjač ne koristi ili kada se održava i pregledava, izvucite mrežni kabel punjača iz utičnice.
- Kako bi se izbjegle opasnosti, uvijek koristite samo propisani punjač.
- Koristite samo originalne HiKOKI rezervne dijelove.
- Ne koristite električne alate i punjač u svrhe koje nisu navedene u uputama za rukovanje.
- Kako biste izbjegli ozljede, koristite samo pribor i nastavke navedene u ovim uputama za rukovanje ili u HiKOKI katalogu.
- Kako bi se izbjegle opasnosti, ako je naponski kabel oštećen, mora ga zamijeniti proizvođač, njegov ovlašten servis ili druga ovlaštena osoba sličnih kvalifikacija.
Popravke smije obavljati samo ovlašten servisni centar. Proizvođač nije odgovoran za bilo kakvu štetu ili ozljede uzrokovane popravkom uređaja od strane neovlaštenih osoba ili nepravilnim rukovanjem alatom.
- Kako bi se osiguralo operativni integritet električnih alata i punjača, ne uklanjajte instalirane pokrove ili vijaka.
- Uvijek koristite punjač pri naponu navedenom na tipskoj pločici.
- Uvijek napunite bateriju prije uporabe.
- Ne koristite baterije koje nisu navedene u ovom priručniku. Ne spajajte uobičajene baterije sa suhim ćelijama, punjive baterije ili druge baterije koje nisu navedene, kao niti akumulator automobila.
- Ne koristite transformatore koji sadrže pojačala.
- Ne punite bateriju punjačem s istosmjernim napajanjem.
- Baterij uvijek punite u zatvorenom prostoru. Budući da se punjač i baterija zagrijavaju tijekom punjenja, bateriju punite na mjestu na kojem nije izložena izravnom sunčevom zračenju, s niskom razinom vlage u zraku i dostatnom ventilacijom.
- Koristite rastavni nacrt u ovim uputama samo za ovlašteno servisiranje.

MJERE OPREZA ZA PUNJAČ

- Bateriju uvijek punite na sobnoj temperaturi od -10-40°C. Temperatura ispod -10°C uzorkovat će prekomjernim punjenjem koje može biti vrlo opasno. Baterija se ne može puniti na temperaturi većoj od 40°C. Najprikladnija temperatura za punjenje je 20-25°C.
- Ne koristite punjač kontinuirano.
Nakon završetka punjenja, ostavite punjač da se ohladi oko 15 minuta prije sljedećeg punjenja baterije.
- Ne dopustite da u rupu za priključivanje punjive baterije uđu strani predmeti.
- Nikada ne nastavljajte punjivu bateriju ili punjač.
- Nikada nemojte kratko spojati punjive baterije. Kratko spajanje baterije proizvest će veliku struju i dovesti do pregrijavanja. To dovodi do opekina ili oštećenja baterije.
- Baterije ne bacajte u vatru.
Ako baterija ne izgori, može eksplodirati.
- Korištene istrošene baterije ošteti će punjač.
- Bateriju odnesite u trgovinu u kojoj je kupljena čim trajanje pražnjenja baterije nakon ponovnog punjenja postane prekratko za praktičnu uporabu. Istrošene baterije ne bacajte zajedno s ostalim smećem.
- U ventilacijske otvore punjača ne umećite strane predmete.
Umetanje metalnih predmeta ili zapaljivih tvari u ventilacijske otvore punjača uzrokovat će strujni udar ili oštećenje punjača.

MJERE PREDOSTROŽNOSTI SPAJANJA USB UREĐAJA

Kod pojave neočekivanog problema, podaci na USB-u spojenom na ovaj proizvod mogu biti oštećeni ili izgubljeni. Uvijek se pobrinite da napravite sigurnosnu kopiju svih podataka na USB uređaju prije korištenja ovog proizvoda. Molimo budite svjesni da naša tvrtka ne prihvaća apsolutno nikakvu odgovornost za bilo koje oštećene ili izgubljene podatke pohranjene na USB uređaju, kao ni za bilo koju štetu koja bi mogla nastati na spojenom uređaju.

SPECIFIKACIJE

Model	UC18YSL3
Napon punjenja	14,4 V – 18 V
Težina	0,6 kg

PRIMJENA

Za punjenje HiKOKI BATERIJA BSL14, BSL18.

PUNJENJE

Prije uporabe električnog alata, bateriju napunite kako slijedi.

- Priključite mrežni kabel punjača u utičnicu.**
Kada utikač punjača spojite u utičnicu, lampica indikatora napajanja treperit će crveno (u intervalima od 1 sekunde).
- Umetnite bateriju u punjač.**
Bateriju čvrsto umetnite u punjač kao što je prikazano na slici 1.

3. Punjenje

Prikladno umetanje baterije u punjač, lampica indikatora punjenja treperi plavo. Kada se baterija napuni do kraja, lampica indikatora punjenja svijetli zeleno. (vidi **tablicu 1**)

(1) Signal lampice indikatora punjenja
Signal lampice indikatora punjenja bit će kao što je prikazano u **tablici 1**, ovisno o stanju punjača ili punjive baterije.

Tablica 1

Signal lampice indikatora punjenja				
Lampica indikatora punjenja (CRVENO / PLAVO / ZELENO / LJUBIČASTO)	Prije punjenja	Treperi (CRVENO)	Svijetli 0,5 sekundu. Ne svijetli 0,5 sekundi. (isključen 0,5 sekundi)	Uključeno u izvor napajanja
	Tijekom punjenja	Treperi (PLAVO)	Svijetli 0,5 sekundu. Ne svijetli 1 sekundu. (isključen 1 sekundu)	Kapacitet baterije manji od 50%
		Treperi (PLAVO)	Svijetli 1 sekundu. Ne svijetli 0,5 sekundi. (isključen 0,5 sekundi)	Kapacitet baterije manji od 80%
		Svijetli (PLAVO)	Svijetli kontinuirano	Kapacitet baterije viši od 80%
	Punjenje završeno	Svijetli (ZELENO)	Svijetli kontinuirano (Neprekidni zvučni signal: oko 6 sekundi)	
	Pregrijavanje čekanje	Treperi (CRVENO)	Svijetli 0,3 sekundu. Ne svijetli 0,3 sekundi. (isključen 0,3 sekundi)	Baterija pregrijana. Punjenje nije moguće. (Punjenje će započeti kada se baterija ohladi)
	Punjenje nemoguće	Treperi (LJUBIČASTO)	Svijetli 0,1 sekundu. Ne svijetli 0,1 sekundi. (isključen 0,1 sekundi) ■ ■ ■ ■ ■ ■ ■ ■ ■ ■ ■ ■ ■ ■ ■ ■ (Naizmjenični zvučni signal: oko 2 sekunde)	Kvar baterije ili punjača

(2) O temperaturi i vremenu punjenja punjive baterije
Temperature i vrijeme punjenja prikazani su u **tablici 2**.

Tablica 2

Baterija		Punjač	UC18YSL3	
Napon punjenja		V	14,4	18
Vrsta baterije			Li-ion	
Temperature na kojima se baterija može puniti			-10°C – 50°C	
Vrijeme punjenja za kapacitet baterije, približno (pri 20 °C)				
1,3 Ah	min.		15 (4 stanice)	15 (5 stanice)
1,5 Ah	min.		15 (4 stanice)	15 (5 stanice)
2,0 Ah	min.		20 (4 stanice)	20 (5 stanice)
2,5 Ah	min.		25 (4 stanice)	25 (5 stanice)
3,0 Ah	min.		20 (8 stanice)	20 (10 stanice)
4,0 Ah	min.		26 (8 stanice)	26 (10 stanice)
5,0 Ah	min.		32 (8 stanice)	32 (10 stanice)

NAPOMENA

Vrijeme punjenja može varirati ovisno o temperaturi okoline i naponu izvora napajanja.

4. Isključite mrežni kabel punjača iz utičnice.

5. Čvrsto držite punjač i izvucite bateriju.

NAPOMENA

Obavezno izvadite bateriju iz punjača nakon punjenja i zatim je pohranite.

O električnom pražnjenju u slučaju novih baterija, itd.

Kako unutarnja kemijska tvar novih baterija i akumulatora koje nisu korištene dulje vrijeme nije aktivirana, električno pražnjenje može biti nisko kada ih se koristi prvi i drugi put. Ovo je privremena pojava i normalno vrijeme potrebno za punjenje će se vratiti punjenjem baterija 2 – 3 puta.

Kako da baterije rade duže.

- (1) Napunite baterije prije nego se potpuno isprazne. Kada osjetite da snaga alata postaje slabija, prestanite koristiti alat i napunite njegove baterije. Ako nastavite koristiti alat i iscrpите struju, baterija se može oštetiti i njezin životni vijek će postati kraći.
- (2) Izbjegavajte punjenje na visokim temperaturama. Punjiva baterija će biti vruća odmah nakon korištenja. Ako se takva baterija puni odmah nakon upotrebe, njezina unutarnja kemijska tvar će se pogoršati a životni vijek baterije će se skratiti. Ostavite bateriju i napunite je nakon što se ohladi.

POZOR

- Ako se puni baterija koja je zagrijana jer je na duže vrijeme ostavljena na mjestu izloženom izravnom suncu ili je upravo korištena, lampica indikatora punjenja punjača svijetli 0,3 sekunde, i ne svijetli 0,3 sekunde (isključena je na 0,3 sekunde). U tom slučaju pustite da se baterija najprije ohladi, a tek potom započnite s punjenjem.
- Kada lampica indikatora punjenja treperi (u intervalima od 0,2 sekunde), provjerite i izvadite strane predmete iz konektora punjača baterije. Ako nema stranih predmeta, moguće je da su baterija ili punjač neispravni. Odnosite u ovlaštenu servis.
- Budući da ugrađeno mikro-računalo treba otprilike 3 sekunde kako bi ustanovilo da je baterija, koja se puni pomoću UC18YSL3 izvađena iz punjača, pričekajte barem 3 sekunde prije ponovnog umetanja za nastavak punjenja. Ako se baterija ponovo umetne u roku manjem od 3 sekunde, baterija se možda neće ispravno puniti.

ODRŽAVANJE I INSPEKCIJA**1. Provjera vijaka**

Redovito pregledavajte sve vijke i osigurajte da su pravilno zategnuti. Ukoliko se bilo koji vijak otpusti, odmah ga zategnite. Nepridržavanje ovih naputaka može uzrokovati ozbiljne opasnosti.

2. Čišćenje punjača

Kad je punjač prljav, obrišite ga mekom suhom krpom ili krpom navlaženom sapunicom. Ne koristite otapala na bazi klora, benzin ili razrjeđivač, jer otapaju plastiku.

3. Punjač spremite ako se ne koristi

Kad se ne koristi, punjač treba čuvati na suhom, visokom mjestu ili zaključan - izvan dosega djece.

POZOR

Tijekom rada i održavanja električnih alata, potrebno je pridržavati se sigurnosnih propisa i standarda propisanih u svakoj zemlji.

NAPOMENA

Zbog kontinuiranog programa istraživanja i razvoja tvrtke HiKOKI, ovdje navedene specifikacije mogu se promijeniti bez prethodne najave.

KAKO NAPUNITI USB UREĐAJ**UPOZORENJE**

- Prije upotrebe, provjerite da li na USB kabelu za spajanje ima nekih nedostataka ili oštećenja. Korištenje USB kabela s nedostatkom ili oštećenjem može izazvati pojavu dima ili zapaljenje.
- Koristite spojni USB kabel kraći od 2m.
- Kada se proizvod ne koristi, pokrijte USB ulaz s gumenim poklopcem. Nakupine prašine, itd. u USB ulazu mogu izazvati pojavu dima ili zapaljenje.

NAPOMENA

- Tijekom punjenja USB-a moguće su povremene pauze.
- Kad se USB uređaj ne puni, uklonite USB uređaj iz punjača. Ukoliko to ne učinite, ne samo da se može skratiti životni vijek baterije USB uređaja, već može rezultirati neočekivanim nesrećama.

(1) Odaberite metodu punjenja

Ovisno o odabranoj metodi punjenja, ili je baterija umetnuta u punjač ili je kabel za napajanje uključen u utičnicu.

- Punjenje USB uređaja putem utičnice (**Slika 2-a**)
- Punjenje USB uređaja i baterije putem utičnice (**Slika 2-b**)

(2) Spojite USB kabel. (Slika 3)

Povucite gumeni poklopac i čvrsto uključite USB kabel dostupan na tržištu (prikladan za uređaj koji se puni) u USB ulaz.

(3) Kada je punjenje gotovo

- Za potvrdu statusa punjenja, provjerite USB uređaj.
- Isključite kabel iz utičnice.
- Postavite gumeni poklopac preko USB ulaza.

ЗАГАЛЬНІ ЗАХОДИ БЕЗПЕКИ ПІД ЧАС ЕКСПЛУАТАЦІЇ

1. Підтримуйте чистоту на робочому місці. Захаращені кімнати та столи – причина нещасних випадків.
2. Уникайте небезпечних ситуацій. Не залишайте електроінструменти та зарядний пристрій під дощем. Не використовуйте електроінструменти та зарядний пристрій за умов високої вологості. Забезпечте належне освітлення робочого місця. Категорично заборонено користуватися електроінструментами та зарядним пристроєм поблизу легкозаймистих або вибухонебезпечних речовин. Не користуйтеся інструментом і зарядним пристроєм поблизу легкозаймистих рідин чи газів.
3. Цей пристрій не призначений для використання особами (зокрема дітьми) з обмеженими фізичними, сенсорними чи розумовими здібностями або особами, яким бракує досвіду чи знань, якщо за ними не наглядає відповідальна за їхню безпеку особа або ж вони не отримали вказівки від такої особи стосовно використання пристрою. Наглядайте за дітьми, щоб вони не гралися з цим пристроєм.
4. Зберігайте інструменти та зарядний пристрій належним чином, коли вони не використовуються. Якщо інструменти та зарядний пристрій не використовуються, їх слід зберігати у сухому місці на висоті або в закритому приміщенні, куди діти не можуть дістатися. Зберігайте інструменти та зарядний пристрій у приміщенні, де температура повітря не перевищує 40°C.
5. Використовуйте шнур акуратно. Ніколи не носіть зарядний пристрій за шнур і не тягніть за шнур, щоб відключити пристрій від розетки. Оберігайте шнур від нагрівання, мастил та гострих країв.
6. Коли зарядний пристрій не використовується, а також для будь-якого обслуговування або огляду, від'єднайте шнур живлення зарядного пристрою від розетки.
7. Щоб уникнути небезпеки, завжди користуйтеся лише вказаним зарядним пристроєм.
8. Користуйтеся лише оригінальними запасними частинами HIKOKI.
9. Не використовуйте електроінструменти та зарядний пристрій всупереч призначенню, вказаному в інструкції з використання.
10. Щоб уникнути травмування, використовуйте лише ті аксесуари або насадки, які рекомендовано в цій інструкції з використання або вказано в каталозі HIKOKI.
11. Якщо шнур живлення пошкоджено, з метою уникнення небезпеки його має замінити виробник, його агент із обслуговування або належним чином кваліфікована особа. Ремонт може проводити лише уповноважений центр обслуговування. Виробник не несе відповідальності за будь-які пошкодження або травми, завдані внаслідок виконання ремонту особами без належних повноважень або внаслідок використання інструмента всупереч призначенню.
12. Щоб забезпечити передбачену експлуатаційну цілісність електроінструментів та зарядного пристрою, не знімайте встановлені кришки або гвинти.
13. Завжди використовуйте зарядний пристрій за напруги, вказаної на паспортній табличці.
14. Завжди заряджайте акумулятор перед використанням.
15. Використовуйте виключно вказаний акумулятор. Не підключайте електроінструмент до звичайних батарей, автомобільного акумулятора або акумуляторів іншого типу, ніж зазначено в інструкції.
16. Не користуйтеся трансформатором із підсилювачем.
17. Не заряджайте батарею від джерела постійного струму.
18. Зарядження можна виконувати лише у приміщенні. Оскільки під час зарядження зарядний пристрій та акумулятор дещо нагріваються, заряджайте акумулятор у місцях, куди не потрапляє пряме сонячне проміння, де вологість не є невисокою та забезпечується належна вентиляція.
19. Користуйтеся докладним монтажним кресленням, яке вłącнене в цю інструкцію з експлуатації, лише для ремонту в уповноваженому сервісному центрі.

ЗАСТЕРЕЖЕННЯ ЩОДО ЗАРЯДНОГО ПРИСТРОЮ

1. Завжди заряджайте батарею за навколишньої температури -10-40°C. Температура, нижча -10°C, призведе до перевантаження, що є небезпечним. Не заряджайте батарею за температури понад 40°C. Найкраще для зарядження підходить температура 20-25°C.
2. Не використовуйте зарядний пристрій безперервно. Коли зарядка однієї батареї буде повністю завершена, необхідно залишити зарядний пристрій у вимкненому стані приблизно на 15 хвилин, перед тим як приступити до зарядки наступної батареї.
3. Не дозволяйте стороннім речовинам потрапляти в отвір для підключення акумуляторної батареї.
4. Ніколи не розбирайте акумуляторну батарею та зарядний пристрій.
5. Ніколи не замикайте акумуляторну батарею накоротко. Замикання батареї накоротко призведе до різкого збільшення струму і перегріву. У результаті батарея згорить або буде пошкоджена.
6. Не кидайте батарею у вогонь. Підпалена батарея може вибухнути.
7. Використання відпрацьованої батареї призведе до пошкодження зарядного пристрою.
8. Віднесіть використані батареї в магазин, де вони були придбані, якщо термін служби батареї після зарядки стане значно коротким для їх практичного використання. Не ліквідуйте відпрацьовані батареї самостійно.
9. Не вставляйте будь-який сторонній предмет в щілину повітряної вентиляції зарядного пристрою. Попадання металевих предметів або легкозаймистих матеріалів в щілину повітряної вентиляції зарядного пристрою може привести в результаті до ураження електричним струмом або до пошкодження зарядного пристрою.

ЗАСТЕРЕЖЕННЯ ЩОДО ПІДКЛЮЧЕННЯ ПРИСТРОЮ USB

При виникненні непередбаченої проблеми, інформація, що знаходиться в пристрої USB, підключеному до цього продукту, може бути пошкоджена або втрачена. Обов'язково зробіть резервну копію даних, що містяться на цьому USB пристрої, перед тим як використовувати з цим продуктом. Зауважте, що наша компанія не бере на себе жодної відповідальності за будь-які пошкоджені або втрачені дані, що зберігаються в пристрої USB, а також за будь-яку шкodu, яка може бути завдана підключеному пристрою.

ТЕХНІЧНІ ХАРАКТЕРИСТИКИ

Модель	UC18YSL3
Зарядна напруга	14,4 В – 18 В
Вага	0,6 кг

ОБЛАСТІ ЗАСТОСУВАННЯ

Для заряджання акумуляторних батарей HiKOKI серії BSL14, BSL18.

ЗАРЯДКА

Перед використанням електродіагностичного зарядного пристрою зарядіть батарею наступним чином.

1. Підключіть шнур живлення зарядного пристрою до мережевої розетки.

При підключенні шнура живлення зарядного пристрою до мережевої розетки індикатор заряджання буде блимати червоним (з 1-секундними інтервалами).

2. Вставте батарею в зарядний пристрій.

До кінця вставте батарею в зарядний пристрій, як зазначено на Мал. 1.

3. Зарядка

При встановленні батареї в зарядний пристрій індикатор заряджання буде блимати синім.

Коли батарея повністю зарядиться, індикатор заряджання почне світитися зеленим. (Див. таблицю 1)

- (1) Показання індикатора заряджання
Показання індикатора заряджання надано в Таблиці 1, відповідно до стану зарядного пристрою й акумуляторної батареї.

Таблиця 1

Показання індикатора заряджання				
Індикатор заряджання (ЧЕРВОНИЙ / СИНІЙ / ЗЕЛЕНИЙ / ПУРПУРОВИЙ)	Перед зарядкою	Блимає (ЧЕРВОНИЙ)	Висвічується протягом 0,5 секунди. Не висвічується протягом 0,5 секунди. (Вимикається на 0,5 секунди)	Підключено до джерела живлення
	Під час зарядки	Блимає (СИНІЙ)	Висвічується протягом 0,5 секунди. Не висвічується протягом 1 секунди. (Вимикається на 1 секунду)	Ємність батареї менша за 50%
		Блимає (СИНІЙ)	Висвічується протягом 1 секунди. Не висвічується протягом 0,5 секунди. (Вимикається на 0,5 секунди)	Ємність батареї менша за 80%
		Висвічується (СИНІЙ)	Висвічується постійно	Ємність батареї більша за 80%
	Зарядка закінчена	Висвічується (ЗЕЛЕНИЙ)	Висвічується постійно (Безперервний звуковий сигнал: приблизно 6 секунд)	
	Режим очікування при перегріві	Блимає (ЧЕРВОНИЙ)	Висвічується протягом 0,3 секунди. Не висвічується протягом 0,3 секунди. (Вимикається на 0,3 секунди)	Акумуляторна батарея перегріта. Зарядка неможлива. (Зарядка відновиться після охолодження батареї)
	Зарядка неможлива	Блимає (ПУРПУРОВИЙ)	Висвічується протягом 0,1 секунди. Не висвічується протягом 0,1 секунди. (Вимикається на 0,1 секунди) (Переривчастий звуковий сигнал: приблизно 2 секунди)	Несправність в батареї або в зарядному пристрої.

- (2) Інформація щодо температури та часу зарядки акумуляторної батареї
Температура та час зарядки для батарей показані в **Таблиці 2**.

Таблиця 2

Зарядний пристрій		UC18YSL3	
Акумуляторна батарея			
Зарядна напруга	B	14,4	18
Тип батареї		Li-ion	
Температура, при якій можна заряджати батарею		-10°C – 50°C	
Час до повної зарядки батареї, прибл. (при 20°C)			
1,3 А-год.	хв	15 (4 елементи)	15 (5 елементи)
1,5 А-год.	хв	15 (4 елементи)	15 (5 елементи)
2,0 А-год.	хв	20 (4 елементи)	20 (5 елементи)
2,5 А-год.	хв	25 (4 елементи)	25 (5 елементи)
3,0 А-год.	хв	20 (8 елементи)	20 (10 елементи)
4,0 А-год.	хв	26 (8 елементи)	26 (10 елементи)
5,0 А-год.	хв	32 (8 елементи)	32 (10 елементи)

ПРИМІТКА

Час зарядки може змінюватися в залежності від температури навколишнього середовища і напруги джерела живлення.

4. Від'єднайте шнур живлення зарядного пристрою від мережевої розетки або роз'єму прикурювача.
5. Міцно візьміться за зарядний пристрій і витягніть батарею.

ПРИМІТКА

Після закінчення зарядки, перш за все, витягніть батареї з зарядного пристрою, а потім поведіться з батареями належним чином.

Щодо електричного розряду в разі нових батарей тощо.

Оскільки внутрішній хімічний склад нових акумуляторних батарей і батарей, які не використовувалися протягом тривалого періоду, не активізовано, при їх використанні в перший і другий раз електричний розряд може бути низьким. Це тимчасове явище, і стандартний час, потрібний для перезарядження, буде відновлено через 2–3 перезарядження батарей.

Далі надано рекомендації щодо подовження терміну служби батарей.

- (1) Перезаряджайте батареї, перш ніж вони повністю розрядяться.
Коли потужність інструмента зменшується, припиніть використання інструмента та перезарядіть акумуляторну батарею. Якщо продовжити використання інструмента та далі витратити електричну енергію, то батарея може пошкодитися і термін служби батареї скоротиться.
- (2) Не заряджайте батарею за високої температури.
Безпосередньо після використання акумуляторна батарея буде гарячою. Якщо таку батарею перезаряджати відразу після використання, то погіршується внутрішній хімічний склад батареї та скорочується термін служби батареї. Залиште батарею на деякий час і зарядіть її, коли вона охолоне.

ОБЕРЕЖНО

- Якщо батарея заряджається, перебуваючи в перегрітому стані внаслідок її використання або тривалого впливу сонячного світла, тоді індикатор заряджання зарядного пристрою горітиме протягом 0,3 секунди, не горітиме протягом 0,3 секунди (вимикається на 0,3 секунди). У цьому випадку дозвольте батареї охолонути, а потім почніть зарядку.
- Коли індикатор заряджання блимає (з інтервалом 0,2 секунди), перевірте наявність сторонніх предметів у роз'ємі батареї зарядного пристрою й видаліть їх, якщо вони там є. Якщо в ньому не виявиться жодних сторонніх предметів, розгляньте ймовірність несправності батареї або зарядного пристрою. Віднесіть його до вашого уповноваженого сервісного центру.
- Оскільки вбудованому мікрокомп'ютеру потрібно близько 3 секунд для перевірки того, що батарея, яка заряджалася за допомогою зарядного пристрою UC18YSL3, було вилучено, зачекайте мінімум 3 секунди перед її повторним вставленням для продовження зарядки. В разі повторного встановлення батареї протягом 3 секунд, батарея може не зарядитися належним чином.

ПРАВИЛА ПЕРЕЗАРЯДЖАННЯ ПРИСТРОЮ USB

ПОПЕРЕДЖЕННЯ

- Перед використанням перевірте з'єднувальний кабель USB на відсутність будь-якого дефекту чи пошкодження.
Використання кабелю USB, який має дефекти чи пошкодження, може призвести до появи диму або загоряння.
- Використовуйте з'єднувальний кабель USB менше 2 м.
- Коли виріб не використовується, закрийте порт USB гумовою кришкою.
Накопичування пилу тощо в порті USB може призвести до появи диму або загоряння.

ПРИМІТКА

- Під час перезаряджання USB може виникнути випадкова пауза.
- Коли пристрій USB не заряджається, вийміть пристрій USB із зарядного пристрою.
Нехтування цією інструкцією може не тільки зменшити термін служби батареї пристрою USB, але також може привести до неочікуваних нещасних випадків.

- (1) Виберіть метод заряджання
Залежно від вибраного методу заряджання, або батарея встановлюється в зарядний пристрій, або шнур живлення вмикається в штепсельну розетку.
 - Заряджання пристрою USB від електричної розетки (**Мал. 2-а**)
 - Заряджання пристрою USB і батареї від електричної розетки (**Мал. 2-б**)
- (2) Під'єднайте кабель USB. (**Мал. 3**)
Зніміть гумову кришку й до упору вставте кабель USB (відповідний до пристрою, що заряджається), наявний у продажу, в порт USB.
- (3) Після завершення заряджання
 - Щоб перевірити стан зарядки, перевірте пристрій USB.
 - Від'єднайте кабель живлення від електричної розетки.
 - Закрийте порт USB гумовою кришкою.

ТЕХНІЧНЕ ОБСЛУГОВУВАННЯ І ПЕРЕВІРКА

1. **Огляд кріпильних гвинтів**
Регулярно оглядайте всі кріпильні гвинти і перевіряйте їх належну затяжку. При ослабленні будь-яких гвинтів негайно затягніть їх повторно. Невиконання цієї вимоги може призвести до серйозної небезпеки.
2. **Очистка зарядного пристрою**
Коли зарядний пристрій забрудниться, витріть його м'якою сухою тканиною або тканиною, змоченою мильною водою. Не використовуйте хлористих розчинників, бензину або розріджувачів для фарби, так як вони можуть розчинити пластмасу.
3. **Зберігання зарядного пристрою, що не використовується**
Якщо зарядний пристрій не використовуються, його слід зберігати у сухому місці на висоті або в закритому приміщенні, куди діти не можуть дістатися.

ОБЕРЕЖНО

Під час роботи і догляду слід брати до уваги місцеві норми і стандарти.

ПРИМІТКА

Через постійні дослідження і розвиток, які здійснює компанія НіКОКІ, технічні характеристики можуть змінюватися без попередження.

ОБЩИЕ МЕРЫ ПРЕДОСТОРОЖНОСТИ ПРИ РАБОТЕ

1. Поддерживайте чистоту в рабочей области. Захламленные области и столы могут стать причиной происшествий.
2. Избегайте опасного окружения. Не допускайте попадания электроинструментов и зарядного устройства под дождь. Не используйте электроинструменты и зарядное устройство в сырых или мокрых местах. А также обеспечьте хорошее освещение рабочей области. Никогда не используйте электроинструменты и зарядное устройство вблизи огнеопасных или взрывоопасных материалов. Не используйте инструмент и зарядное устройство при наличии огнеопасных жидкостей или газов.
3. Данное устройство не предназначено для использования лицами (в том числе детьми) с недостаточными физическими, сенсорными или умственными способностями, а также лицами, не имеющими адекватного опыта или знаний, за исключением случаев, когда использование устройства происходит под наблюдением или в соответствии с инструкциями в отношении использования устройства, которые обеспечиваются лицами, несущими непосредственную ответственность за безопасность пользователей. С целью недопущения нецелевого обращения с устройством необходимо обеспечить соответствующее наблюдение за детьми.
4. Уберите неиспользуемые инструменты и зарядное устройство. Неиспользуемые инструменты и зарядное устройство следует хранить в сухом высоком или запортом месте – вне доступа детей. Храните инструменты и зарядное устройство в месте, где температура не превышает 40°C.
5. Не допускайте грубого обращения со шнуром. Ни в коем случае не держите зарядное устройство за шнур, а также не дергайте за него, чтобы отсоединить от розетки. Держите шнур на удалении от источников тепла, масла и острых углов.
6. Когда зарядное устройство не используется или во время его технического обслуживания и проверки, отсоедините сетевой шнур зарядного устройства от розетки.
7. Во избежание опасности используйте только указанное зарядное устройство.
8. Используйте только оригинальные запасные части HiKOKI.
9. Не используйте электроинструменты и зарядное устройство ни для каких других целей, кроме указанных в инструкции по эксплуатации.
10. Во избежание травм используйте только приспособления или принадлежности, рекомендованные в данной инструкции по эксплуатации или в каталоге HiKOKI.
11. Если шнур питания поврежден, его необходимо заменить у производителя, представителя по техническому обслуживанию или у подобного квалифицированного персонала во избежание опасности. Ремонт должен выполняться только в уполномоченном центре технического обслуживания. Производитель не несет ответственности за повреждения и травмы, вызванные ремонтом неуполномоченными лицами или неправильным обращением с инструментом.
12. Для обеспечения расчетной работоспособности электроинструментов и зарядного устройства не удаляйте установленные крышки и винты.

13. Обязательно используйте зарядное устройство с напряжением, указанным на заводской табличке.
14. Обязательно зарядите батарею перед использованием.
15. Не используйте батарею, отличающуюся от указанной. Не подсоединяйте к электроинструменту обычные сухие элементы, перезаряжаемые батареи, отличающиеся от указанных, или автомобильные аккумуляторы.
16. Не используйте трансформатор, содержащий устройство для подзаряда.
17. Не заряжайте батарею от источника питания постоянного тока.
18. Выполняйте зарядку только в помещении. Так как зарядное устройство и батарея немного нагреваются во время использования, заряжайте батарею в месте, не подверженному воздействию прямого солнечного света, с низкой влажностью и с хорошей вентиляцией.
19. Используйте детальный сборочный чертеж в данной инструкции по эксплуатации только для уполномоченного технического обслуживания.

МЕРЫ ПРЕДОСТОРОЖНОСТИ ДЛЯ ЗАРЯДНОГО УСТРОЙСТВА

1. Заряжайте батарею при окружающей температуре -10-40°C. Температура ниже -10°C приведет к чрезмерной зарядке, что представляет опасность. Батарею невозможно заряжать при температуре, превышающей 40°C. Наиболее благоприятная температура для зарядки батареи составляет от 20°C до 25°C.
2. Не используйте зарядное устройство непрерывно. Когда зарядка одной батареи будет полностью завершена, необходимо оставить зарядное устройство в выключенном состоянии примерно на 15 минут, перед тем как приступить к зарядке следующей батареи.
3. Не позволяйте посторонним веществам попадать в отверстие для подключения аккумуляторной батареи.
4. Никогда не разбирайте аккумуляторную батарею и зарядное устройство.
5. Никогда не замыкайте аккумуляторную батарею накоротко. Замыкание батареи накоротко приведет к резкому увеличению тока и перегреву. В результате батарея сгорит или будет повреждена.
6. Не бросайте батарею в огонь. Подожженная батарея может взорваться.
7. Использование обработанной батареи приведет к повреждению зарядного устройства.
8. Отнесите использованные батареи в магазин, где они были приобретены, если срок службы батареи после зарядки станет слишком коротким для их практического использования. Не утилизируйте обработанные батареи самостоятельно.
9. Не вставляйте какой-либо посторонний предмет в щели воздушной вентиляции зарядного устройства. Попадание металлических предметов или легковоспламеняющихся материалов в щели воздушной вентиляции зарядного устройства может привести к поражению электрическим током или к повреждению зарядного устройства.

МЕРЫ ПРЕДОСТОРОЖНОСТИ ПРИ ПОДСОЕДИНЕНИИ УСТРОЙСТВА USB

При возникновении неожиданной проблемы данные на устройстве USB, подсоединенном к этому изделию, могут быть повреждены или утеряны. Обязательно всегда делайте резервную копию любых данных, которые содержит устройство USB, перед использованием с этим изделием.

Примите к сведению, что наша компания не несет абсолютно никакой ответственности за любые данные, сохраненные на устройстве USB, которые являются поврежденными или утерянными, а также за любой ущерб, который может произойти с подключенным устройством.

ТЕХНИЧЕСКИЕ ХАРАКТЕРИСТИКИ

Модель	UC18YSL3
Зарядное напряжение	14,4 В – 18 В
Вес	0,6 кг

НАЗНАЧЕНИЕ

Для зарядки аккумуляторных батарей NiKOKI серии BSL14, BSL18.

ЗАРЯДКА

Перед использованием беспроводного электроинструмента зарядите батарею следующим образом.

1. Подключите зарядное устройство к розетке сети питания с помощью силового кабеля.

После подсоединения штепселя зарядного устройства к сетевой розетке лампа индикатора зарядки будет мигать красным (с интервалом в 1 секунду).

2. Вставьте батарею в зарядное устройство.

Плотно вставьте батарею в зарядное устройство, как показано на **Рис. 1**.

3. Зарядка

После помещения батареи в зарядное устройство лампа индикатора зарядки будет мигать синим светом.

Как только батарея полностью зарядится, лампа индикатора зарядки загорится зеленым цветом. (См. **таблицу 1**)

(1) Индикация лампы индикатора зарядки
Индикации лампы индикатора зарядки будут такими, как показано в **Таблица 1**, в соответствии с состоянием зарядного устройства и аккумуляторной батареи.

Таблица 1

Индикации лампы индикатора зарядки				
Лампа индикатора зарядки (КРАСНЫЙ / СИНИЙ / ЗЕЛЕНый / СИРЕНЕВый)	Перед зарядкой	Мигает (КРАСНЫЙ)	Высвечивается в течение 0,5 секунды. Не высвечивается в течение 0,5 секунды. (Выключается на 0,5 секунды)	Вставлен в источник питания
	Во время зарядки	Мигает (СИНИЙ)	Высвечивается в течение 0,5 секунды. Не загорается в течение 1 секунды. (Выкл. в течение 1 секунды)	Емкость батареи менее 50%
		Мигает (СИНИЙ)	Высвечивается в течение 1 секунды. Не высвечивается в течение 0,5 секунды. (Выключается на 0,5 секунды)	Емкость батареи менее 80%
		Высвечивается (СИНИЙ)	Высвечивается постоянно	Емкость батареи более 80%
	Зарядка завершена	Высвечивается (ЗЕЛЕНый)	Высвечивается постоянно (Непрерывный звуковой сигнал: около 6 секунд)	
	Режим ожидания при перегреве	Мигает (КРАСНЫЙ)	Высвечивается в течение 0,3 секунды. Не высвечивается в течение 0,3 секунды. (Выключается на 0,3 секунды)	Аккумуляторная батарея перегрета. Зарядка невозможна. (Зарядка начнется, когда батарея остынет)
	Зарядка невозможна	Мигает (СИРЕНЕВый)	Высвечивается в течение 0,1 секунды. Не высвечивается в течение 0,1 секунды. (Выключается на 0,1 секунды) ■ ■ ■ ■ ■ ■ ■ ■ ■ ■ ■ ■ ■ ■ ■ ■ (Периодический звуковой сигнал: около 2 секунд)	Неисправность в батарее или в зарядном устройстве

- (2) Относительно температуры и времени зарядки аккумуляторной батареи.
Температура и время зарядки указаны в **Таблице 2**.

Таблица 2

Зарядное устройство		UC18YSL3	
Аккумулятор			
Зарядное напряжение	В	14,4	18
Тип батареи		Li-ion	
Температура, при которой можно заряжать батарею		-10°C – 50°C	
Время до полной зарядки батареи, прил. (при 20°C)			
1,3 А·ч	мин.	15 (4 ячейки)	15 (5 ячейки)
1,5 А·ч	мин.	15 (4 ячейки)	15 (5 ячейки)
2,0 А·ч	мин.	20 (4 ячейки)	20 (5 ячейки)
2,5 А·ч	мин.	25 (4 ячейки)	25 (5 ячейки)
3,0 А·ч	мин.	20 (8 ячейки)	20 (10 ячейки)
4,0 А·ч	мин.	26 (8 ячейки)	26 (10 ячейки)
5,0 А·ч	мин.	32 (8 ячейки)	32 (10 ячейки)

ПРИМЕЧАНИЕ

Время зарядки батарей может изменяться в зависимости от температуры и напряжения источника питания.

4. **Отсоедините шнур питания зарядного устройства от сетевой розетки.**

5. **Крепко возьмитесь за зарядное устройство и вытащите батарею.**

ПРИМЕЧАНИЕ

После завершения зарядки выньте батарею из зарядного устройства и храните ее надлежащим образом.

Что касается электрического разряда в случае новых батарей и т.д.

Так как внутренние химические вещества в новых батареях и батареях, которые не использовались в течение продолжительного времени, не активированы, электрический разряд может быть низким при использовании в первый и второй раз. Это временное явление, нормальное время, требуемое для подзарядки, будет восстановлено после 2 – 3 зарядок батарей.

Как обеспечить более долгую работу батарей.

- (1) Заряжайте батареи, прежде чем они полностью разряжены.
Когда Вы почувствуете, что питание устройства становится слабым, прекратите использовать инструмент и зарядите его батареею. Если Вы продолжите использовать инструмент и исчерпывать электрический ток, аккумулятор можно повредить, что сократит срок его службы.
- (2) Избегайте зарядки при высоких температурах.
Перезаряжаемая батарея будет горячей сразу после использования. Если такая батарея заряжается сразу после использования, ее внутренние химические вещества портятся и срок службы батареи уменьшается. Оставьте батарею и зарядите ее после того, как она охладится в течение некоторого времени.

ОСТОРОЖНО

- При зарядке нагретой батареи в результате того, что она в течение длительного времени находилась под воздействием прямых солнечных лучей или только что использовалась, лампа индикатора зарядки будет гореть в течение 0,3 секунд, не гореть в течение 0,3 секунд (выключается на 0,3 секунды). В таком случае сначала дайте батарее охладиться, а затем начните зарядку.
- Когда лампа индикатора зарядки мигает (с интервалами 0,2 секунды), проверьте разъем батареи зарядного устройства и удалите из него все посторонние предметы. Если посторонних предметов нет, вероятно, произошел сбой в работе батареи или зарядного устройства. Сдайте их в уполномоченный центр технического обслуживания.
- Так как встроенному микрокомпьютеру требуется примерно 3 секунды, чтобы подтвердить выполнение зарядки батареи с помощью UC18YSL3, подождите как минимум 3 секунды перед повторным вставлением для продолжения зарядки. Если батарея повторно вставляется в пределах 3 секунд, она может заряжаться ненадлежащим образом.

КАК ЗАРЯДИТЬ USB-УСТРОЙСТВО

ПРЕДУПРЕЖДЕНИЕ

- Перед использованием проверьте соединительный USB-кабель на любые дефекты или повреждения. Использование дефектного или поврежденного USB-кабеля может вызывать образование дыма или воспламенение.
- Используйте соединительный кабель USB меньше 2 м.
- Когда изделие не используется, закройте USB-порт резиновой крышечкой. Скопление пыли и т. д. в USB-порту может привести к образованию дыма или воспламенению.

ПРИМЕЧАНИЕ

- Также может случиться пауза во время зарядки USB.
- Если устройство USB не заряжается, извлеките устройство USB из зарядного устройства. Несоблюдение этих мер может привести не только к сокращению срока эксплуатации аккумулятора устройства USB, но и к непредвиденным авариям.

- (1) Выберите способ зарядки
В зависимости от выбранного способа зарядки, или батарея вставлена в зарядное устройство, или шнур питания подключен к розетке.
- Зарядка USB-устройства от розетки (Рис. 2-а)
 - Зарядка USB-устройства и батареи от розетки (Рис. 2-б)
- (2) Подсоедините USB-кабель. (Рис. 3)
Вытащите резиновую крышку и надежно вставьте коммерчески доступный USB-кабель (соответствующий заряжаемому устройству) в USB-порт.
- (3) Когда зарядка завершена
- Для проверки статуса зарядки, проверьте устройство USB.
 - Отсоедините шнур питания от электрической розетки.
 - Закройте USB-порт резиновой крышкой.

ТЕХНИЧЕСКОЕ ОБСЛУЖИВАНИЕ И ОСМОТР

1. Осмотр крепежных винтов

Регулярно выполняйте осмотр всех крепежных винтов и проверяйте их надлежащую затяжку. При ослаблении каких-либо винтов немедленно затяните их повторно. Невыполнение этого требования может привести к серьезной опасности.

2. Очистка зарядного устройства

Когда зарядное устройство загрязнится, вытрите его мягкой сухой тканью или тканью, смоченной мыльной водой. Не используйте растворители, содержащие хлор, бензин или растворитель для краски, так как они могут растворить пластмассу.

3. Хранение неиспользуемого зарядного устройства

Неиспользуемое зарядное устройство следует хранить в сухом высоком или запертом месте – вне доступа детей.

ОСТОРОЖНО

При использовании или техобслуживании инструмента всегда следите за выполнением всех правил и норм безопасности.

ПРИМЕЧАНИЕ

На основании постоянных программ исследования и развития компания NiKOKI оставляет за собой право на изменение указанных здесь технических данных без предварительного уведомления.



<p>English</p> <p>GUARANTEE CERTIFICATE</p> <ol style="list-style-type: none"> Model No. Serial No. Date of Purchase Customer Name and Address Dealer Name and Address (Please stamp dealer name and address) 	<p>Dansk</p> <p>GARANTIBEVIS</p> <ol style="list-style-type: none"> Modelnummer Serienummer Købsdato Kundes navn og adresse Forhandlers navn og adresse (Indstæmp stempel med forhandlers navn og adresse) 	<p>Română</p> <p>CERTIFICAT DE GARANȚIE</p> <ol style="list-style-type: none"> Model nr. Nr. de serie Data cumpărării Numele și adresa clientului Numele și adresa distribuitorului (Vă rugăm aplicați ștampila cu numele și adresa distribuitorului)
<p>Deutsch</p> <p>GARANTIESCHEIN</p> <ol style="list-style-type: none"> Modell-Nr. Serien-Nr. Kaufdatum Name und Anschrift des Kunden Name und Anschrift des Händlers (Bitte mit Namen und Anschrift des Handlers abstempeln) 	<p>Norsk</p> <p>GARANTISERTIFIKAT</p> <ol style="list-style-type: none"> Modellnr. Serienr. Kjøpsdato Kundens navn og adresse Forhandlerens navn og adresse (Vennligst stemple forhandlerens navn og adresse) 	<p>Slovenščina</p> <p>GARANCIJSKO POTRDILO</p> <ol style="list-style-type: none"> Št. modela Serijska št. Datum nakupa Ime in naslov kupca Ime in naslov prodajalca (Prosimo vtisnite žig z imenom in naslovom prodajalca)
<p>Français</p> <p>CERTIFICAT DE GARANTIE</p> <ol style="list-style-type: none"> No. de modèle No de série Date d'achat Nom et adresse du client Nom et adresse du revendeur (Cachet portant le nom et l'adresse du revendeur) 	<p>Suomi</p> <p>TAKUUTODISTUS</p> <ol style="list-style-type: none"> Malli nro Sarja nro Ostoväivämäärä Asiakkaan nimi ja osoite Myyjän nimi ja osoite (Leimaa myyjän nimi ja osoite) 	<p>Slovenčina</p> <p>ZÁRUČNÝ LISTA</p> <ol style="list-style-type: none"> Č. modelu Sériové č. Dátum zakúpenia Meno a adresa zákazníka Názov a adresa predajcu (Pečiatka s názvom a adresou predajcu)
<p>Italiano</p> <p>CERTIFICATO DI GARANZIA</p> <ol style="list-style-type: none"> Modello N° di serie Data di acquisto Nome e indirizzo dell' acquirente Nome e indirizzo del rivenditore (Si prega di apporre il timbro con questi dati) 	<p>Ελληνικά</p> <p>ΠΙΣΤΟΠΟΙΗΤΙΚΟ ΕΓΓΥΗΣΗΣ</p> <ol style="list-style-type: none"> Αρ. Μοντέλου Αύξων Αρ. Ημερομηνία αγοράς Όνομα και διεύθυνση πελάτη Όνομα και διεύθυνση μεταπωλητή (Παρακαλούμε να χρησιμοποιηθεί σφραγίδα) 	<p>Български</p> <p>ГАРАНЦИОНЕН СЕРТИФИКАТ</p> <ol style="list-style-type: none"> Модел № Сериен № Дата за закупуване Име и адрес на клиента Име и адрес на търговеца (Моля, отпечатайте името и адрес на дилъра)
<p>Nederlands</p> <p>GARANTIEBEWIJS</p> <ol style="list-style-type: none"> Modelnummer Serienummer Datum van aankoop Naam en adres van de gebruiker Naam en adres van de handelaar (Stempel a.u.b. naam en adres vande de handelaar) 	<p>Polski</p> <p>GWARANCJA</p> <ol style="list-style-type: none"> Model Numer seryjny Data zakupu Nazwa klienta i adres Nazwa dealera i adres (Pieczęć punktu sprzedaży) 	<p>Srpski</p> <p>GARANTNI SERTIFIKAT</p> <ol style="list-style-type: none"> Br. modela. Serijski br. Datum kupovine Ime i adresa kupca Ime i adresa prodavca (Molimo da stavite pečat na ime i adresu trgovca)
<p>Español</p> <p>CERTIFICADO DE GARANTÍA</p> <ol style="list-style-type: none"> Número de modelo Número de serie Fecha de adquisición Nombre y dirección del cliente Nombre y dirección del distribuidor (Se ruega poner el sello del distribuidor con su nombre y dirección) 	<p>Magyar</p> <p>GARANCIA BIZONYLAT</p> <ol style="list-style-type: none"> Típuszám Sorozatszám A vásárlás dátuma A Vásárló neve és címe A Kereskedő neve és címe (Kérjük ide elhelyezni a Kereskedő nevének és címének pecsétjét) 	<p>Hrvatski</p> <p>JAMSTVENI CERTIFIKAT</p> <ol style="list-style-type: none"> Br modela. Serijski br. Datum kupnje Ime i adresa kupca Ime i adresa trgovca (Molimo stavite pečat na ime i adresu trgovca)
<p>Portugués</p> <p>CERTIFICADO DE GARANTIA</p> <ol style="list-style-type: none"> Número do modelo Número do série Data de compra Nome e morada do cliente Nome e morada do distribuidor (Por favor, carimbe o nome e morada do distribuidor) 	<p>Čeština</p> <p>ZÁRUČNÍ LIST</p> <ol style="list-style-type: none"> Model č. Série č. Datum nákupu Jméno a adresa zákazníka Jméno a adresa prodejce (Prosíme o razítko se jménem a adresou prodejce) 	<p>Український</p> <p>ГАРАНТІЙНИЙ СЕРТИФІКАТ</p> <ol style="list-style-type: none"> № моделі № серії Дата придбання Ім'я і адреса клієнта Ім'я і адреса дилера (Будь ласка, поставте печатку з іменем і адресою дилера)
<p>Svenska</p> <p>GARANTICERTIFIKAT</p> <ol style="list-style-type: none"> Modellnr Seriennr Inköpsdatum Kundens namn och adress Försäljarens namn och adress (Stämpla försäljarens namn och adress) 	<p>Türkçe</p> <p>GARANTİ SERTİFİKASI</p> <ol style="list-style-type: none"> Model No. Seri No. Satın Alma Tarihi Künyesi Adı ve Adresi Bayi Adı ve Adresi (Lütfen bayi adını ve adresini kaşe olarak basın) 	<p>Русский</p> <p>ГАРАНТИЙНЫЙ СЕРТИФИКАТ</p> <ol style="list-style-type: none"> Модель № Серийный № Дата покупки Название и адрес заказчика Название и адрес дилера (Пожалуйста, внесите название и адрес дилера)

HIKOKI

①	
②	
③	
④	
⑤	



Hikoki Power Tools Deutschland GmbH

Siemensring 34, 47877 Willich, Germany
Tel: +49 2154 49930
Fax: +49 2154 499350
URL: <http://www.hikoki-powertools.de>

Hikoki Power Tools Netherlands B.V.

Brabanthaven 11, 3433 PJ Nieuwegein, The Netherlands
Tel: +31 30 6084040
Fax: +31 30 6067266
URL: <http://www.hikoki-powertools.nl>

Hikoki Power Tools (U.K.) Ltd.

Precedent Drive, Rooksley, Milton Keynes, MK 13, 8PJ,
United Kingdom
Tel: +44 1908 660663
Fax: +44 1908 606642
URL: <http://www.hikoki-powertools.uk>

Hikoki Power Tools France S.A.S.

Parc de l'Eglantier 22, rue des Cerisiers, Lisses-C.E. 1541,
91015 EVRY CEDEX, France
Tel: +33 1 69474949
Fax: +33 1 60861416
URL: <http://www.hikoki-powertools.fr>

Hikoki Power Tools Belgium N.V./S.A.

Koningin Astridlaan 51, B-1780 Wemmel, Belgium
Tel: +32 2 460 1720
Fax: +32 2 460 2542
URL: <http://www.hikoki-powertools.be>

Hikoki Power Tools Italia S.p.A

Via Piave 35, 36077, Altavilla Vicentina (VI), Italy
Tel: +39 0444 548111
Fax: +39 0444 548110
URL: <http://www.hikoki-powertools.it>

Hikoki Power Tools Ibérica, S.A.

C/ Puigbarral, 26-28, Pol. Ind. Can Petit, 08227 Terrassa
(Barcelona), Spain
Tel: +34 93 735 6722
Fax: +34 93 735 7442
URL: <http://www.hikoki-powertools.es>

Hikoki Power Tools Österreich GmbH

IndustrieZentrum NÖ –Süd, Straße 7, Obj. 58/A6 2355
Wiener Neudorf, Austria
Tel: +43 2236 64673/5
Fax: +43 2236 63373
URL: <http://www.hikoki-powertools.at>

Hikoki Power Tools Norway AS

Kjeller Vest 7, N-2007 Kjeller, Norway
Tel: (+47) 6692 6600
Fax: (+47) 6692 6650
URL: <http://www.hikoki-powertools.no>

Hikoki Power Tools Sweden AB

Rotebergsvagen 2B SE-192 78 Sollentuna, Sweden
Tel: (+46) 8 598 999 00
Fax: (+46) 8 598 999 40
URL: <http://www.hikoki-powertools.se>

Hikoki Power Tools Denmark A/S

Lillebaeltsvej 90, 6715 Esbjerg N, Denmark
Tel: (+45) 75 14 32 00
Fax: (+45) 75 14 36 66
URL: <http://www.hikoki-powertools.dk>

Hikoki Power Tools Finland Oy

Tupalankatu 9, 15680 Lahti, Finland
Tel: (+358) 20 7431 530
Fax: (+358) 20 7431 531
URL: <http://www.hikoki-powertools.fi>

Hikoki Power Tools Hungary Kft.

1106 Bogáncsvirág u.5-7, Budapest, Hungary
Tel: +36 1 2643433
Fax: +36 1 2643429
URL: <http://www.hikoki-powertools.hu>

Hikoki Power Tools Polska Sp. z o. o.

ul. Gierdziejewskiego 1
02-495 Warszawa, Poland
Tel: +48 22 863 33 78
Fax: +48 22 863 33 82
URL: <http://www.hikoki-narzedzia.pl>

Hikoki Power Tools Czech s.r.o.

Modřická 205, 664 48 Moravany, Czech Republic
Tel: +420 547 422 660
Fax: +420 547 213 588
URL: <http://www.hikoki-powertools.cz>

Hikoki Power Tools RUS L.L.C.



Kashirskoe Shosse 41, bldg. 2, 115409, Moscow, Russia
Tel: +7 495 727 4460
Fax: +7 495 727 4461
URL: <http://www.hikoki-powertools.ru>



Hikoki Power Tools Romania S.R.L.



Ring Road, No. 66, Mustang Traco Warehouses, Warehouse
No.1, Pantelimon City, 077145, Ilfov County, Romania
Tel: +40 371 135 109
Fax: +40 372 899 765
URL: <http://www.hikoki-powertools.ro>





<p>English</p> <p>EC DECLARATION OF CONFORMITY</p> <p>We declare under our sole responsibility that Charger, identified by type and specific identification code *1), is in conformity with all relevant requirements of the directives *2) and standards *3). Technical file at *4) – See below. The European Standard Manager at the representative office in Europe is authorized to compile the technical file. The declaration is applicable to the product affixed CE marking.</p>	<p>Nederlands</p> <p>EC VERKLARING VAN CONFORMITEIT</p> <p>Wij verklaren onder onze eigen verantwoordelijkheid dat Oplader, geïdentificeerd door het type en de specifieke identificatiecode*1), voldoet aan alle relevante bepalingen van de richtlijnen*2) en normen*3). Technische documentatie bij*4) – zie onder. De Europese Normen Manager bij de vertegenwoordiging in Europa is gemachtigd om het technische dossier samen te stellen. Deze verklaring is van toepassing op producten voorzien van de CE-markeringen.</p>
<p>Deutsch</p> <p>EG-KONFORMITÄTSERLÄRUNG</p> <p>Wir erklären in alleiniger Verantwortung, dass das durch den Typ und den spezifischen Identifizierungscode *1) identifizierte Ladegerät allen einschlägigen Bestimmungen der Richtlinien *2) und Normen *3) entspricht. Technische Unterlagen unter *4) – Siehe unten. Die Leitung der repräsentativen Behörde für europäische Normen und Richtlinien ist berechtigt, die technischen Unterlagen zusammenzustellen. Die Erklärung gilt für die an dem Produkt angebrachte CE-Kennzeichnung.</p>	<p>Español</p> <p>DECLARACIÓN DE CONFORMIDAD DE LA CE</p> <p>Declaramos bajo nuestra única responsabilidad que el Cargador, identificado por tipo y por código de identificación específico *1), está en conformidad con todas las disposiciones correspondientes de las directivas *2) y de las normas *3). Documentación técnica en *4) – Ver a continuación. El Director de Normas Europeas en la oficina de representación en Europa está autorizado para elaborar el expediente técnico. La declaración se aplica al producto con marcas de la CE.</p>
<p>Français</p> <p>DECLARATION DE CONFORMITE CE</p> <p>Nous déclarons sous notre entière responsabilité que le chargeur, identifié par le type et le code d'identification spécifique *1) est en conformité avec toutes les exigences applicables des directives *2) et des normes *3). Dossier technique en *4) – Voir ci-dessous. Le Gestionnaire des normes européennes du bureau de représentation en Europe est autorisé à constituer le dossier technique. Cette déclaration s'applique aux produits désignés CE.</p>	<p>Português</p> <p>DECLARAÇÃO DE CONFORMIDADE CE</p> <p>Declaramos, sob nossa única e inteira responsabilidade, que Recarregador, identificado por tipo e código de identificação específico *1), está em conformidade com todos os requerimentos relevantes das diretivas *2) e normas *3). Ficheiro técnico em *4) – Consulte abaixo. O Gestor de Normas Europeias no escritório de representação na Europa está autorizado a compilar o ficheiro técnico. A declaração aplica-se aos produtos com marca CE.</p>
<p>Italiano</p> <p>DICHIARAZIONE DI CONFORMITÀ CE</p> <p>Dichiariamo sotto la nostra esclusiva responsabilità che il caricatore, identificato dal tipo e dal codice identificativo specifico *1), è conforme a tutti i requisiti delle direttive *2) e degli standard *3). Documentazione tecnica presso *4) – Vedere sotto. Il gestore delle norme europee presso l'ufficio di rappresentanza in Europa è autorizzato a compilare il fascicolo tecnico. La dichiarazione è applicabile ai prodotti cui sono applicati i marchi CE.</p>	<p>Svenska</p> <p>EG-DEKLARATION BETRÄFFANDE LIKFORMIGHET</p> <p>Vi förklarar på eget ansvar att detta laddningsaggregat, identifierat enligt typ och särskild identifikationskod *1), överensstämmer med alla relevanta krav i direktiven *2) och standarderna *3). Teknisk fil enligt *4) – Se nedan. Den europeiska standardansvariga på representationskontoret i Europa är auktoriserad att sammanställa den tekniska filen. Denna försäkran gäller för produkten med tillhörande CE-märkning.</p>
<p>*1) UC18YSL3 C350486R</p> <p>*2) 2014/35/EU, 2014/30/EU, 2011/65/EU</p> <p>*3) EN60335-1:2012+A11:2014 EN60335-2-29:2004+A2:2010 EN55014-1:2006+A1:2009+A2:2011 EN55014-2:1997+A1:2001+A2:2008 EN61000-3-2:2014 EN61000-3-3:2013</p>	
<p>*4) Representative office in Europe Hikoki Power Tools Deutschland GmbH Siemensring 34, 47877 Willich, Germany</p> <p>Head office in Japan Koki Holdings Co., Ltd. Shinagawa Intercity Tower A, 15-1, Konan 2-chome, Minato-ku, Tokyo, Japan</p>	<p>29. 6. 2018 Naoto Yamashiro European Standard Manager</p> <p>29. 6. 2018  A. Nakagawa Corporate Officer</p> 

<p>Dansk</p> <p>EF-OVERENSSTEMMELSESERKLÆRING</p> <p>Vi erklærer os fuldstændige ansvarlige for, at opladeapparatet, identificeret ved type og specifik identifikationskode *1), er i overensstemmelse med alle relevante krav i direktiverne *2) og standarderne *3). Teknisk fil i *4) – Se nedenfor.</p> <p>Lederen af europæiske standarder på repræsentationskontoret i Europa er bemyndiget til at kompilere den tekniske fil. Erklæringen gælder produktet, der er mærket med CE.</p>	<p>Polski</p> <p>DEKLARACJA ZGODNOŚCI Z WE</p> <p>Oświadczamy na własną wyłączną odpowiedzialność, że Ładowarka podanego typu i oznaczona unikalnym kodem identyfikacyjnym *1) jest zgodna z wszystkimi właściwymi wymogami dyrektyw *2) i norm *3). Dokumentacja techniczna w *4) – Patrz poniżej.</p> <p>Menedżer Norm Europejskich przedstawicielstwa firmy w Europie jest upoważniony do sporządzania dokumentacji technicznej. Niniejsza deklaracja ma zastosowanie do produktu opatrzonego znakiem CE.</p>
<p>Norsk</p> <p>EF'S ERKLÆRING OM OVERENSSTEMMELSE</p> <p>Vi erklærer på eget ansvar at ladeapparat, identificeret etter type og spesifikk identifikasjonskode *1), er i samsvar med alle relevante krav i direktiver *2) og standarder *3). Teknisk fil under *4) – Se nedenfor.</p> <p>Styren for europeiske standarder ved representantkontoret i Europa er autorisert til å kompilere den tekniske filen. Erklæringen gjelder for CE-merket på produktet.</p>	<p>Magyar</p> <p>EK MEGFELELŐSÉGI NYILATKOZAT</p> <p>A kizárólagos felelősségünkre kijelentjük, hogy az Akkutöltő, mely típus és egyedi azonosító kód *1) alapján azonosított, megfelel az irányelvek vonatkozó követelményeinek *2) és szabványainak *3). Műszaki fájl a *4) - Lásd alább.</p> <p>Az EU képviseleti iroda európai szabványügyi menedzsere jogosult a műszaki dokumentáció összeállítására. Jelen nyilatkozat a terméken feltüntetett CE jelzésre vonatkozik.</p>
<p>Suomi</p> <p>EY-ILMOITUS YHDENMUKAISUUDESTA</p> <p>Vakuutamme yksinomisella vastuullamme, että lauri, joka identifioidaan tyyppin ja erityisen tunnistuskoodin *1) perusteella, on kaikkien direktiivien *2) ja standardien *3) asiaankuuluvien vaatimusten mukainen. Tekninen tiedosto kohdassa *4) – katso alta.</p> <p>Eurooppalaisten standardien hallintaelin Euroopan edustustossa on valtuutettu kokoamaan teknisen tiedoston. Ilmoitus on sovellettavissa tuotteen kiinnitetyyn CE-merkintään.</p>	<p>Čeština</p> <p>PROHLÁŠENÍ O SHODĚ S ES</p> <p>Prohlašujeme na svou výhradní zodpovědnost, že nabíječka, identifikovaná podle typu a specifického identifikačního kódu *1), je v souladu se všemi příslušnými požadavky směrnice *2) a norem *3). Technický soubor *4) - viz níže.</p> <p>K sestavení technické dokumentace je oprávněn manažer pro evropské standardy v evropském obchodním zastoupení. Toto prohlášení platí pro výrobek označený značkou CE.</p>
<p>Ελληνικά</p> <p>EK ΔΗΛΩΣΗ ΕΝΑΡΜΟΝΙΣΜΟΥ</p> <p>Δηλώνουμε με αποκλειστική μας ευθύνη ότι ο Φορτιστής, ο οποίος προσδιορίζεται από τον τύπο και ειδικό αναγνωριστικό κωδικό *1), είναι σύμφωνα με όλες τις σχετικές απαιτήσεις των Οδηγιών *2) και στα σχετικά πρότυπα *3). Τεχνικό Αρχείο στο *4) – Δείτε παρακάτω.</p> <p>Ο Διαχειριστής Ευρωπαϊκών Προτύπων στο γραφείο εκπροσώπησης στην Ευρώπη είναι εξουσιοδοτημένος για τη σύνταξη του τεχνικού φακέλου.</p> <p>Η δήλωση ισχύει μόνο για το προϊόν που είναι τοποθετημένη η σήμανση CE.</p>	<p>Türkçe</p> <p>AT UYGUNLUK BEYANI</p> <p>Tip ve özel tanımlanmış koduyla *1) tanımlı Şarj Cihazı'nın direktiflerin *2) ve standartların *3) tüm ilgili gereksinimlerine uygun olduğunu tamamen kendi sorumluluğumuz altında beyan ederiz. Teknik dosya *4)'dedir – Aşağıya bakın.</p> <p>Avrupa'daki temsilcilik ofisindeki Avrupa Standartları Yöneticisi, teknik dosyayı derlemek için yetkilendirilmiştir.</p> <p>Beyan, üzerinde CE işareti bulunan ürünler için geçerlidir.</p>
<p>*1) UC18YSL3 C350486R</p> <p>*2) 2014/35/EU, 2014/30/EU, 2011/65/EU</p> <p>*3) EN60335-1:2012+A11:2014 EN60335-2-29:2004+A2:2010 EN55014-1:2006+A1:2009+A2:2011 EN55014-2:1997+A1:2001+A2:2008 EN61000-3-2:2014 EN61000-3-3:2013</p>	
<p>*4) Representative office in Europe Hikoki Power Tools Deutschland GmbH Siemensring 34, 47877 Willich, Germany</p> <p>Head office in Japan Koki Holdings Co., Ltd. Shinagawa Intercity Tower A, 15-1, Konan 2-chome, Minato-ku, Tokyo, Japan</p>	<p>29. 6. 2018 Naoto Yamashiro European Standard Manager</p> <p>29. 6. 2018  A. Nakagawa Corporate Officer</p> 

<p>Română</p> <p>DECLARAȚIE DE CONFORMITATE CE</p> <p>Declarăm pe propria răspundere că Încărcătorul, identificat după tipul și codul de identificare specific *1), este în conformitate cu toate cerințele relevante ale directivelor *2) și ale standardelor *3). Fișier tehnic la *4) – Vezi mai jos.</p> <p>Managerul standardelor europene de la biroul reprezentanței din Europa este autorizat să întocmească dosarul tehnic.</p> <p>Declarația se referă la produsul pe care este aplicat semnul CE.</p>	<p>Srpski</p> <p>EZ DEKLARACIJA O USAGLAŠENOSTI</p> <p>Pod punom odgovornošću izjavljujemo da je Punjač, identifikovan prema tipu i specifičnom identifikacionom kodu *1), u skladu sa svim relevantnim zahtevima direktiva *2) i standardima *3). Tehnička datoteka pod *4) - Pogledajte dole.</p> <p>Direktor za evropske standarde u kancelariji predstavništva u Evropi je odgovoran za sastavljanje tehničke dokumentacije.</p> <p>Deklaracija je primenjiva na proizvod na koji je stavljena CE oznaka.</p>
<p>Slovenščina</p> <p>ES IZJAVA O SKLADNOSTI</p> <p>Na lastno odgovornost izjavljamo, da je Polnilnik, označen z vrsto in posebno identifikacijsko kodo *1), v skladu z vsemi ustreznimi zahtevami direktiv *2) in standardov *3). Tehnična dokumentacija pod *4) – glejte spodaj.</p> <p>Upravitelj evropskih standardov na predstavištvu v Evropi je pooblaščen za pripravo tehnične dokumentacije.</p> <p>Declaračija je označena na izdelku s pritrjeno oznako CE.</p>	<p>Hrvatski</p> <p>EZ IZJAVA O SUKLADNOSTI</p> <p>Izjavljujemo pod vlastitom odgovornošću da je Punjač, identificiran prema vrsti i posebnom identifikacijskom kodu *1), u skladu sa svim relevantnim zahtjevima direktiva *2) i standarda *3). Tehnička dokumentacija na *4) - Vidi dolje.</p> <p>Menadžer za evropske standarde u europskom predstavništvu tvrtke ovlašten je za sastavljanje tehničke dokumentacije.</p> <p>Izjava se primjenjuje na proizvod na kojem je stavljena CE oznaka.</p>
<p>Slovenčina</p> <p>ES VYHLÁSENIE O ZHODE</p> <p>Týmto vyhlasujeme na vlastnú zodpovednosť, že výrobok Nabijačka identifikovaný podľa typu a špecifického identifikačného kódu *1) je v zhode so všetkými príslušnými požiadavkami smerníc *2) a nariadením *3). Technický súbor v *4) – Pozrite nižšie.</p> <p>Manažér európskych noriem na zastupujúcom úrade v Európe má oprávnenie na zostavovanie technickej dokumentácie.</p> <p>Toto vyhlásenie sa vzťahuje na výrobok označený značkou CE.</p>	<p>Український</p> <p>ДЕНЛАРАЦІЯ ВІДПОВІДНОСТІ ЄС</p> <p>Ми заявляємо під нашу виключну відповідальність, що Зарядний пристрій, визначений за типом та унікальним ідентифікаційним кодом *1), відповідає всім відповідним вимогам директив *2) та стандартів *3). Технічна документація на *4) - Див. нижче.</p> <p>Відповідальний за дотримання європейських стандартів у представництві в Європі уповноважений заповнювати технічний паспорт.</p> <p>Ця декларація дійсна щодо виробу, маркованого CE.</p>
<p>Български</p> <p>ЕО ДЕКЛАРАЦИЯ ЗА СЪОТВЕТСТВИЕ</p> <p>Декларираме на своя собствена отговорност, че Зарядното устройство, идентифицирано по тип и специален идентификационен код *1), е в съответствие с всички съответни изисквания на директивите *2) и стандартите *3). Техническо досие в *4) - Вижте по-долу.</p> <p>Мениджърът по европейските стандарти в представителния офис в Европа е упълномощен да съставя техническото досие.</p> <p>Декларацията е приложима за продукта, който има поставена CE маркировка.</p>	<p>Русский</p> <p>ДЕКЛАРАЦИЯ СООТВЕТСТВИЯ ЕС</p> <p>Мы с полной ответственностью заявляем, что зарядное устройство, идентифицируемое по типу и соответствующему идентификационному коду *1), отвечает всем соответствующим требованиям директив *2) и стандартов *3). Техническая документация в *4) – см. ниже.</p> <p>Менеджер по европейским стандартам в представительстве в Европе уполномочен составлять техническую документацию.</p> <p>Данная декларация относится к изделиям, на которых имеется маркировка CE.</p>
<p>*1) UC18YSL3 C350486R</p> <p>*2) 2014/35/EU, 2014/30/EU, 2011/65/EU</p> <p>*3) EN60335-1:2012+A11:2014 EN60335-2-29:2004+A2:2010 EN55014-1:2006+A1:2009+A2:2011 EN55014-2:1997+A1:2001+A2:2008 EN61000-3-2:2014 EN61000-3-3:2013</p>	
<p>*4) Representative office in Europe Hikoki Power Tools Deutschland GmbH Siemensring 34, 47877 Willich, Germany</p> <p>Head office in Japan Koki Holdings Co., Ltd. Shinagawa Intercity Tower A, 15-1, Konan 2-chome, Minato-ku, Tokyo, Japan</p> <p>29. 6. 2018 Naoto Yamashiro European Standard Manager</p> <p> 29. 6. 2018  A. Nakagawa Corporate Officer</p>	