

DB 3DL2

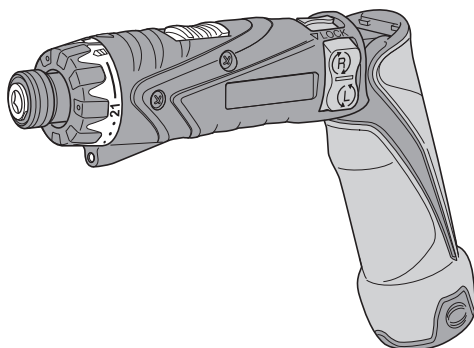

- (en) Handling instructions
- (de) Bedienungsanleitung
- (fr) Mode d'emploi
- (it) Istruzioni per l'uso
- (nl) Gebruiksaanwijzing
- (es) Instrucciones de manejo
- (pt) Instruções de uso
- (sv) Bruksanvisning
- (da) Brugsanvisning
- (no) Bruksanvisning
- (fi) Käyttöohjeet
- (el) Οδηγίες χειρισμού
- (pl) Instrukcja obsługi

- (hu) Kezelési utasítás
- (cs) Návod k obsluze
- (tr) Kullanım talimatları
- (ro) Instrucțiuni de utilizare
- (sl) Navodila za rokovanje
- (sk) Pokyny na manipuláciu
- (bg) Инструкция за експлоатация
- (sr) Uputstvo za rukovanje
- (hr) Upute za rukovanje
- (uk) Інструкції щодо поводження з пристроєм
- (ru) Инструкция по эксплуатации



GENERAL POWER TOOL SAFETY WARNINGS

WARNING

Read all safety warnings and all instructions.

Failure to follow the warnings and instructions may result in electric shock, fire and/or serious injury.

Save all warnings and instructions for future reference.

The term "power tool" in the warnings refers to your mains-operated (corded) power tool or battery-operated (cordless) power tool.

1) Work area safety

- a) **Keep work area clean and well lit.**
Cluttered or dark areas invite accidents.
- b) **Do not operate power tools in explosive atmospheres, such as in the presence of flammable liquids, gases or dust.**
Power tools create sparks which may ignite the dust or fumes.
- c) **Keep children and bystanders away while operating a power tool.**
Distractions can cause you to lose control.

2) Electrical safety

- a) **Power tool plugs must match the outlet. Never modify the plug in any way. Do not use any adapter plugs with earthed (grounded) power tools.**
Unmodified plugs and matching outlets will reduce risk of electric shock.
- b) **Avoid body contact with earthed or grounded surfaces, such as pipes, radiators, ranges and refrigerators.**
There is an increased risk of electric shock if your body is earthed or grounded.
- c) **Do not expose power tools to rain or wet conditions.**
Water entering a power tool will increase the risk of electric shock.
- d) **Do not abuse the cord. Never use the cord for carrying, pulling or unplugging the power tool. Keep cord away from heat, oil, sharp edges or moving parts.**
Damaged or entangled cords increase the risk of electric shock.
- e) **When operating a power tool outdoors, use an extension cord suitable for outdoor use.**
Use of a cord suitable for outdoor use reduces the risk of electric shock.
- f) **If operating a power tool in a damp location is unavoidable, use a residual current device (RCD) protected supply.**
Use of an RCD reduces the risk of electric shock.

3) Personal safety

- a) **Stay alert, watch what you are doing and use common sense when operating a power tool. Do not use a power tool while you are tired or under the influence of drugs, alcohol or medication.**
A moment of inattention while operating power tools may result in serious personal injury.
- b) **Use personal protective equipment. Always wear eye protection.**
Protective equipment such as dust mask, non-skid safety shoes, hard hat, or hearing protection used for appropriate conditions will reduce personal injuries.

- c) **Prevent unintentional starting. Ensure the switch is in the off position before connecting to power source and/or battery pack, picking up or carrying the tool.**

Carrying power tools with your finger on the switch or energising power tools that have the switch on invites accidents.

- d) **Remove any adjusting key or wrench before turning the power tool on.**

A wrench or a key left attached to a rotating part of the power tool may result in personal injury.

- e) **Do not overreach. Keep proper footing and balance at all times.**

This enables better control of the power tool in unexpected situations.

- f) **Dress properly. Do not wear loose clothing or jewellery. Keep your hair, clothing and gloves away from moving parts.**

Loose clothes, jewellery or long hair can be caught in moving parts.

- g) **If devices are provided for the connection of dust extraction and collection facilities, ensure these are connected and properly used.**

Use of dust collection can reduce dust-related hazards.

4) Power tool use and care

- a) **Do not force the power tool. Use the correct power tool for your application.**

The correct power tool will do the job better and safer at the rate for which it was designed.

- b) **Do not use the power tool if the switch does not turn it on and off.**

Any power tool that cannot be controlled with the switch is dangerous and must be repaired.

- c) **Disconnect the plug from the power source and/or the battery pack from the power tool before making any adjustments, changing accessories, or storing power tools.**

Such preventive safety measures reduce the risk of starting the power tool accidentally.

- d) **Store idle power tools out of the reach of children and do not allow persons unfamiliar with the power tool or these instructions to operate the power tool.**

Power tools are dangerous in the hands of untrained users.

- e) **Maintain power tools. Check for misalignment or binding of moving parts, breakage of parts and any other condition that may affect the power tool's operation.**

If damaged, have the power tool repaired before use.

- f) **Keep cutting tools sharp and clean.**

Properly maintained cutting tools with sharp cutting edges are less likely to bind and are easier to control.

- g) **Use the power tool, accessories and tool bits etc. in accordance with these instructions, taking into account the working conditions and the work to be performed.**

Use of the power tool for operations different from those intended could result in a hazardous situation.

5) Battery tool use and care

- a) **Recharge only with the charger specified by the manufacturer.**

A charger that is suitable for one type of battery pack may create a risk of fire when used with another battery pack.

- b) **Use power tools only with specifically designated battery packs.**

Use of any other battery packs may create a risk of injury and fire.

- c) **When battery pack is not in use, keep it away from other metal objects, like paper clips, coins, keys, nails, screws or other small metal objects, that can make a connection from one terminal to another.**

Shorting the battery terminals together may cause burns or a fire.

- d) **Under abusive conditions, liquid may be ejected from the battery; avoid contact. If contact accidentally occurs, flush with water. If liquid contacts eyes, additionally seek medical help.**

Liquid ejected from the battery may cause irritation or burns.

6) Service

- a) **Have your power tool serviced by a qualified repair person using only identical replacement parts.**

This will ensure that the safety of the power tool is maintained.

PRECAUTION

Keep children and infirm persons away.

When not in use, tools should be stored out of reach of children and infirm persons.

CORDLESS DRIVER DRILL SAFETY WARNINGS

- 1. Use auxiliary handle(s), if supplied with the tool.**
Loss of control can cause personal injury.
- 2. Hold power tool by insulated gripping surfaces, when performing an operation where the cutting accessory or fastener may contact hidden wiring.**
Cutting accessory and fasteners contacting a "live" wire may make exposed metal parts of the power tool "live" and could give the operator an electric shock.

ADDITIONAL SAFETY WARNINGS

1. Make sure that the area to be drilled is absolutely free of any hidden obstructions including electrical wiring, water, or gas pipes. Drilling into the aforementioned may result in electric shock or short circuit, gas leak or other hazards that can cause serious accidents or injuries.
2. Make sure to securely hold the tool during operation. Failure to do so can result in accidents or injuries.
3. Secure the workpiece. A workpiece clamped with clamping devices or in a vice is held more secure than by hand.
4. Setting up and checking the work environment. Check if the work environment is suitable by following the precaution.
5. Do not allow foreign matter to enter the hole for connecting the rechargeable battery.
6. Never disassemble the rechargeable battery and charger.
7. Never short-circuit the rechargeable battery. Short-circuiting the battery will cause a great electric current and overheat. It results in burn or damage to the battery.
8. Do not dispose of the battery in fire. If the battery is burnt, it may explode.
9. Bring the battery to the shop from which it was purchased as soon as the post-charging battery life becomes too short for practical use. Do not dispose of the exhausted battery.

10. Do not insert object into the air ventilation slots of the charger. Inserting metal objects or inflammables into the charger air ventilation slots will result in electrical shock hazard or damaged charger.
11. Make sure to firmly install the attachments in the anvil. If the attachments is not firmly installed it might come out and cause injuries.
For safety purposes, pull lightly on the driver bit after installation to make sure that the bit is secure and will not come loose during operation. If the guide sleeve does not return to its original position, then the bit is not installed properly.
12. When changing the rotational speed with the shift knob, confirm that the switch is off. Changing the speed while the motor is rotating will damage the gears.
13. The clutch dial cannot be set between the numerals "1, 3, 5 ... 21" or the dots, and do not use with the clutch dial numeral between "21" and the line at the middle of the drill mark. Doing so may cause damage.
14. Resting the unit after continuous work.
15. The motor may stop in the event the tool is overloaded. In this should occur, release the tool's switch and eliminate the cause of the overload.
16. The motor rotation may be locked to cease while the unit is used as drill. While operating the driver drill, take care not to lock the motor.
17. If motor is locked, immediately turn the power off. If the motor is locked for a while, the motor or battery may be burnt.
18. About the spindle lock mechanism
You can lock the bit in place when the main switch is off, and use the tool as a manual screwdriver.
Make sure the lock switch is adjusted to the "▼ LOCK" position before doing so.
19. Always set the lock switch to the "▼ LOCK" position when carrying or storing the tool eliminate unintentional starting.
20. When using the tool in the pistol configuration, do not hold onto the bending portion of the tool when returning to the straight configuration. Your finger or other part of the hand may be pinched by the bending portion resulting in possible injury (Fig. 10).
21. The use of the battery in a cold condition (below 0 degree Centigrade) can sometimes result in the weakened tightening torque and reduced amount of work. This, however, is a temporary phenomenon, and returns to normal when the battery warms up.
22. Do not look directly into the light. Such actions could result in eye injury.

CAUTION ON LITHIUM-ION BATTERY

To extend the lifetime, the lithium-ion battery equips with the protection function to stop the output.

In the cases of 1 and 2 described below, when using this product, even if you are pulling the switch, the motor may stop. This is not the trouble but the result of protection function.

1. When the battery power remaining runs out, the motor stops.
In such a case, charge it up immediately.
2. If the tool is overloaded, the motor may stop. In this case, release the switch of tool and eliminate causes of overloading. After that, you can use it again.

Furthermore, please heed the following warning and caution.

WARNING

In order to prevent any battery leakage, heat generation, smoke emission, explosion and ignition beforehand, please be sure to heed the following precautions.















1. Make sure that swarf and dust do not collect on the battery.
- During work make sure that swarf and dust do not fall on the battery.

English

- Make sure that any swarf and dust falling on the power tool during work do not collect on the battery.
- Do not store an unused battery in a location exposed to swarf and dust.
- Before storing a battery, remove any swarf and dust that may adhere to it and do not store it together with metal parts (screws, nails, etc.).
- 2. Do not pierce battery with a sharp object such as a nail, strike with a hammer, step on, throw or subject the battery to severe physical shock.
- 3. Do not use an apparently damaged or deformed battery.
- 4. Do not use the battery in reverse polarity.
- 5. Do not connect directly to an electrical outlets or car cigarette lighter sockets.
- 6. Do not use the battery for a purpose other than those specified.
- 7. If the battery charging fails to complete even when a specified recharging time has elapsed, immediately stop further recharging.
- 8. Do not put or subject the battery to high temperatures or high pressure such as into a microwave oven, dryer, or high pressure container.
- 9. Keep away from fire immediately when leakage or foul odor are detected.
- 10. Do not use in a location where strong static electricity generates.
- 11. If there is battery leakage, foul odor, heat generated, discolored or deformed, or in any way appears abnormal during use, recharging or storage, immediately remove it from the equipment or battery charger, and stop use.

CAUTION

1. If liquid leaking from the battery gets into your eyes, do not rub your eyes and wash them well with fresh clean water such as tap water and contact a doctor immediately.
If left untreated, the liquid may cause eye-problems.
2. If liquid leaks onto your skin or clothes, wash well with clean water such as tap water immediately.
There is a possibility that this can cause skin irritation.
3. If you find rust, foul odor, overheating, discolor, deformation, and/or other irregularities when using the battery for the first time, do not use and return it to your supplier or vendor.

	Metal
	Machine screw
	Wood screw
	Hex. drive size
	Weight
	Drilling
	Switching ON
	Switching OFF
	Disconnect the battery
	Change rotation speed - High speed
	Change rotation speed - Low speed
	Clockwise rotation
	Counterclockwise rotation
	Light switch
	When adjusting the handle position, keep hands and fingers away from this area.

STANDARD ACCESSORIES

In addition to the main unit (1 unit), the package contains the accessories listed on page 129.

Standard accessories are subject to change without notice.

APPLICATIONS

- Driving and removing of machine screws, wood screws, tapping screws, etc.
- Drilling of various metals

SPECIFICATIONS

The specifications of this machine are listed in the Table on page 129.

NOTE

Due to HiKOKI's continuing program of research and development, the specifications herein are subject to change without prior notice.

CHARGING

Before using the power tool, charge the battery as follows.

1. **Connect the charger's power cord to the receptacle.**
2. **Insert the battery into the charger. (Fig. 2)**

Firmly insert the battery into the charger till it contacts the bottom of the charger and checking the polarities. Inserting the battery will turn on the charger (the pilot lamp lights up).



CAUTION

- If the pilot lamp does not light up, pull out the power cord from the receptacle and check the battery mounting condition.

SYMBOLS

WARNING

The following show symbols used for the machine. Be sure that you understand their meaning before use.

	DB3DL2: Cordless Driver Drill
	Read all safety warnings and all instructions.
	Only for EU countries Do not dispose of electric tools together with household waste material! In observance of European Directive 2002/96/EC on waste electrical and electronic equipment and its implementation in accordance with national law, electric tools that have reached the end of their life must be collected separately and returned to an environmentally compatible recycling facility.
V	Rated voltage
n_0	No-load speed
Ls	Low speed
Hs	High speed

- If the battery is heated due to direct sunlight, etc., just after operation, the charger pilot lamp may not light up. At that time, cool the battery first, then start charging.
- Regarding the temperatures and charging time of the battery.
The temperatures and charging time will become as shown in **Table 1**

Table 1

Charger		UC3SFL
Battery		
Charging voltage	V	3.6
Weight	kg	0.3
Type of battery		Li-ion
Temperatures at which the battery can be recharged		0°C – 50°C
Charging time for battery capacity, approx. (At 20°C)		
1.5 Ah	min.	30
Number of battery cells		1

The pilot lamp goes off to indicate that the battery is fully charged.

NOTE

The recharging time may vary according to the ambient temperature and power source voltage.

3. **Disconnect the charger's power cord from the receptacle.**
4. **Hold the charger firmly and pull out the battery.**

NOTE

Be sure to pull out the battery from the charger after use, and then keep it.

CAUTION

If the battery charger does not work while the battery is mounted correctly, it is probable that the battery or charger is malfunctioning. Take it to your authorized Service Center.

2. Inspecting the mounting screws

Regularly inspect all mounting screws and ensure that they are properly tightened. Should any of the screws be loose, retighten them immediately. Failure to do so could result in serious hazard.

3. Maintenance of the motor

The motor unit winding is the very "heart" of the power tool. Exercise due care to ensure the winding does not become damaged and/or wet with oil or water.

4. Cleaning on the outside

When the driver drill is stained, wipe with a soft dry cloth or a cloth moistened with soapy water. Do not use chloric solvents, gasoline or paint thinner, for they melt plastics.

5. Storage

Store the driver drill in a place in which the temperature is less than 40°C and out of reach of children.

NOTE

Make sure that the battery is fully charged when stored for a long period (3 months or more). The battery with smaller capacity may not be able to be charged when used, if stored for a long period.

NOTE

Storing lithium-ion batteries.

Make sure the lithium-ion batteries have been fully charged before storing them.

Prolonged storage of batteries with a low charge may result in performance deterioration, significantly reducing battery usage time or rendering the batteries incapable of holding a charge.

However, significantly reduced battery usage time may be recovered by repeatedly charging and using the batteries two to five times.

If the battery usage time is extremely short despite repeated charging and use, consider the batteries dead and purchase new batteries.

CAUTION

In the operation and maintenance of power tools, the safety regulations and standards prescribed in each country must be observed.

MOUNTING AND OPERATION

Action	Figure	Page
Removing and inserting the battery	1	130
Charging	2	130
Mounting the accessories	3	130
Tightening torque adjustment	4	130
Selecting the drill position	5	130
Change rotation speed	6	130
Switch operation	7	131
How to use the LED light	8	131
How to use the Lock switch	9	131
Adjust the handle position	10	131
Selecting accessories	—	132

MAINTENANCE AND INSPECTION

1. Inspecting the tool

Since use of as dull tool will degrade efficiency and cause possible motor malfunction, sharpen or replace the tool as soon as abrasion is noted.

Important notice on the batteries for the HiKOKI cordless power tools

Please always use one of our designated genuine batteries. We cannot guarantee the safety and performance of our cordless power tool when used with batteries other than these designated by us, or when the battery is disassembled and modified (such as disassembly and replacement of cells or other internal parts).

GUARANTEE

We guarantee HiKOKI Power Tools in accordance with statutory/country specific regulation. This guarantee does not cover defects or damage due to misuse, abuse, or normal wear and tear. In case of complaint, please send the Power Tool, undismantled, with the GUARANTEE CERTIFICATE found at the end of this Handling instruction, to a HiKOKI Authorized Service Center.

English

Information concerning airborne noise and vibration

The measured values were determined according to EN60745 and declared in accordance with ISO 4871.

Measured A-weighted sound power level: 68 dB (A)

Measured A-weighted sound pressure level: 57 dB (A)

Uncertainty K: 3 dB (A).

Wear hearing protection.

Vibration total values (triax vector sum) determined according to EN60745.

Screwdriving without impact:

Vibration emission value $a_{rh} = 0.9 \text{ m/s}^2$

Uncertainty K = 1.5 m/s^2

The declared vibration total value has been measured in accordance with a standard test method and may be used for comparing one tool with another.

It may also be used in a preliminary assessment of exposure.

WARNING

- The vibration emission during actual use of the power tool can differ from the declared total value depending in the ways in which the tool is used.
- Identify safety measures to protect the operator that are based on an estimation of exposure in the actual conditions of use (taking account of all parts of the operating cycle such as the times when the tool is switched off and when it is running idle in addition to the trigger time).

NOTE

Due to HIKOKI's continuing program of research and development, the specifications herein are subject to change without prior notice.

ALLGEMEINE SICHERHEITSHINWEISE FÜR ELEKTROGERÄTE

⚠️ WARNUNG

Lesen Sie sämtliche Sicherheitshinweise und Anweisungen durch.

Wenn die Warnungen und Anweisungen nicht befolgt werden, kann es zu Stromschlag, Brand und/oder ernsthaften Verletzungen kommen.

Bitte bewahren Sie alle Warnhinweise und Anweisungen zum späteren Nachschlagen auf.

Der Begriff „Elektrowerkzeug“ bezieht sich in den Warnhinweisen auf Elektrowerkzeuge mit Netz- (schnurgebunden) oder Akkubetrieb (schnurlos).

1) Sicherheit im Arbeitsbereich

- a) Sorgen Sie für einen sauberen und gut ausgeleuchteten Arbeitsbereich.

Zugestellte oder dunkle Bereiche ziehen Unfälle förmlich an.

- b) Verwenden Sie Elektrowerkzeuge niemals an Orten, an denen Explosionsgefahr besteht, wie zum Beispiel in der Nähe von leicht entflammaren Flüssigkeiten, Gasen oder Stäuben.

Bei der Arbeit mit Elektrowerkzeugen kann es zu Funkenbildung kommen, wodurch sich Stäube oder Dämpfe entzünden können.

- c) Sorgen Sie bei der Arbeit mit Elektrowerkzeugen dafür, dass sich keine Zuschauer (insbesondere Kinder) in der Nähe befinden.

Wenn Sie abgelenkt werden, können Sie die Kontrolle über das Werkzeug verlieren.

2) Elektrische Sicherheit

- a) Elektrowerkzeuge müssen mit passender Stromversorgung betrieben werden.

Nehmen Sie niemals irgendwelche Änderungen am Anschlussstecker vor.

Verwenden Sie bei Elektrowerkzeugen mit Schutzkontakt (geerdet) niemals Adapterstecker.

Stecker im Originalzustand und passende Steckdosen reduzieren das Stromschlagrisiko.

- b) Vermeiden Sie Körperkontakt mit geerdeten Gegenständen wie Rohrleitungen, Heizungen, Herden oder Kühlschränken.

Bei Körperkontakt mit geerdeten Gegenständen besteht ein erhöhtes Stromschlagrisiko.

- c) Setzen Sie Elektrowerkzeuge niemals Regen oder sonstiger Feuchtigkeit aus.

Wenn Flüssigkeiten in ein Elektrowerkzeug eindringen, erhöht sich das Stromschlagrisiko.

- d) Verwenden Sie das Anschlusskabel nicht missbräuchlich. Tragen Sie das Elektrowerkzeug niemals am Stromkabel, ziehen Sie es nicht damit heran und ziehen Sie den Stecker nicht an der Anschlussschnur aus der Steckdose. Halten Sie die Anschlussschnur von Hitzequellen, Öl, scharfen Kanten und beweglichen Teilen fern.

Beschädigte oder verdrehte Anschlussschnüre erhöhen das Stromschlagrisiko.

- e) Verwenden Sie, wenn Sie ein Elektrowerkzeug im Freien benutzen, ein für den Außeneinsatz geeignetes Verlängerungskabel.

Ein für den Außeneinsatz geeignetes Kabel vermindert das Stromschlagrisiko.

- f) Falls sich der Betrieb des Elektrowerkzeugs in feuchter Umgebung nicht vermeiden lässt, verwenden Sie eine Stromversorgung mit Fehlerstromschutzeinrichtung (Residual Current Device, RCD).

Durch den Einsatz einer Fehlerstromschutzeinrichtung wird das Risiko eines elektrischen Schlages reduziert.

3) Persönliche Sicherheit

- a) Bleiben Sie wachsam, achten Sie auf das, was Sie tun, und setzen Sie Ihren Verstand ein, wenn Sie mit Elektrowerkzeugen arbeiten.

Benutzen Sie keine Elektrowerkzeuge, wenn Sie müde sind oder unter Einfluss von Drogen, Alkohol oder Medikamenten stehen.

Bei der Arbeit mit Elektrowerkzeugen können bereits kurze Phasen der Unaufmerksamkeit zu schweren Verletzungen führen.

- b) Benutzen Sie eine persönliche Schutzausrüstung. Tragen Sie immer einen Augenschutz.

Schutzausrüstung wie Staubmaske, rutschsichere Sicherheitsschuhe, Schutzhelm und Gehörschutz senken das Verletzungsrisiko bei angemessenem Einsatz.

- c) Vermeiden Sie unbeabsichtigtes Einschalten. Achten Sie darauf, dass sich der Schalter in der Aus- (Off-) Position befindet, ehe Sie das Gerät mit der Stromversorgung und/oder Batteriestromversorgung verbinden, es aufheben oder herumtragen.

Das Herumtragen von Elektrowerkzeugen mit dem Finger am Schalter oder das Herstellen der Stromversorgung bei betätigtem Schalter zieht Unfälle regelrecht an.

- d) Entfernen Sie sämtliche Einstellwerkzeuge (Einstellschlüssel), ehe Sie das Elektrowerkzeug einschalten.

Ein an einem beweglichen Teil des Elektrowerkzeugs angebrachter Schlüssel kann zu Verletzungen führen.

- e) Überstrecken Sie sich nicht. Achten Sie jederzeit darauf, sicher zu stehen und das Gleichgewicht zu bewahren.

Dadurch haben Sie das Elektrowerkzeug in unerwarteten Situationen besser im Griff.

- f) Tragen Sie entsprechende Kleidung. Tragen Sie keine lose Kleidung oder Schmuck. Halten Sie Haar, Kleidung und Handschuhe von beweglichen Teilen fern.

Lose Kleidung, Schmuck oder langes Haar kann von beweglichen Teilen erfasst werden.

- g) Wenn Anschlüsse für Staubabsaug- und -sammelvorrichtungen vorhanden sind, sorgen Sie dafür, dass diese richtig angeschlossen und eingesetzt werden.

Durch Entfernen des Staubes können staubbezogene Gefahren vermindert werden.

4) Einsatz und Pflege von Elektrowerkzeugen

- a) Überansprechen Sie Elektrowerkzeuge nicht. Benutzen Sie das richtige Elektrowerkzeug für Ihren Einsatzzweck.

Das richtige Elektrowerkzeug erledigt seine Arbeit bei bestimmungsgemäßem Einsatz besser und sicherer.

- b) Benutzen Sie das Elektrowerkzeug nicht, wenn es sich nicht am Schalter ein- und ausschalten lässt.

Jedes Elektrowerkzeug, das nicht mit dem Schalter betätigt werden kann, stellt eine Gefahr dar und muss repariert werden.

Deutsch

- c) **Stecken Sie den Stecker der Stromversorgung oder Batteriestromversorgung vom Gerät ab, ehe Sie Einstellarbeiten vornehmen, Zubehörteile tauschen oder das Elektrowerkzeug verstauen.**
Solche präventiven Sicherheitsmaßnahmen verhindern den unbeabsichtigten Anlauf des Elektrowerkzeugs und die damit verbundenen Gefahren.
- d) **Lagern Sie nicht benutzte Elektrowerkzeuge außerhalb der Reichweite von Kindern, lassen Sie nicht zu, dass Personen das Elektrowerkzeug bedienen, die nicht mit dem Werkzeug selbst und/oder diesen Anweisungen vertraut sind.**
Elektrowerkzeuge in ungeschulten Händen sind gefährlich.
- e) **Halten Sie Elektrowerkzeuge instand. Prüfen Sie sie auf Fehlausrichtungen, Leichtgängigkeit beweglicher Teile, Beschädigungen von Teilen und auf jegliche andere Zustände, die sich auf den Betrieb des Elektrowerkzeugs auswirken können.**
Lassen Sie das Elektrowerkzeug bei Beschädigungen reparieren, ehe Sie es benutzen.
Viele Unfälle mit Elektrowerkzeugen sind auf schlechte Wartung zurückzuführen.
- f) **Halten Sie Schneidwerkzeuge scharf und sauber.**
Richtig gewartete Schneidwerkzeuge mit scharfen Schneiden bleiben weniger häufig hängen und sind einfacher zu beherrschen.
- g) **Benutzen Sie Elektrowerkzeuge, Zubehör, Werkzeugspitzen und Ähnliches in Übereinstimmung mit diesen Anweisungen – beachten Sie dabei die jeweiligen Arbeitsbedingungen und die Art der auszuführenden Arbeiten.**
Der Gebrauch des Elektrowerkzeugs für andere als die vorgesehenen Anwendungen kann zu gefährlichen Situationen führen.
- 5) **Verwendung und Pflege der Batterie**
- a) **Laden Sie das Gerät nur mit dem vom Hersteller empfohlenen Ladegerät auf.**
Ein Ladegerät für einen speziellen Batterietyp kann bei Verwendung mit anderen Batterien zu Brandgefahr führen.
- b) **Verwenden Sie für das Gerät nur die speziell empfohlenen Batterien.**
Eine Verwendung von anderen Batterien kann zu Verletzungen und Bränden führen.
- c) **Ist die Batterie nicht in Gebrauch, achten Sie darauf, dass sie nicht mit Metallgegenständen, beispielsweise Büroklammern, Münzen, Schlüssel, Nägel, Schrauben oder anderen kleinen Metallgegenständen in Kontakt kommt, da diese Gegenstände einen Kurzschluss der Anschlüsse verursachen könnten.**
Ein Kurzschluss der Batterieanschlüsse kann zu Verbrennungen oder Bränden führen.
- d) **Im Falle von missbräuchlichen Bedingungen, kann Flüssigkeit aus der Batterie austreten. Vermeiden Sie in diesem Fall jeglichen Kontakt. Sollten Sie dennoch mit der Batterieflüssigkeit in Berührung kommen, waschen Sie die betroffene Stelle gründlich mit Wasser ab. Ist die Flüssigkeit ins Auge geraten, suchen Sie einen Arzt auf.**
Ausgetretene Batterieflüssigkeiten können zu Reizungen oder Verbrennungen führen.

- 6) **Service**
- a) **Lassen Sie Elektrowerkzeuge durch qualifizierte Fachkräfte und nur unter Einsatz passender Originalersatzteile warten.**
Dies sorgt dafür, dass die Sicherheit des Elektrowerkzeugs nicht beeinträchtigt wird.

VORSICHT

Von Kindern und gebrechlichen Personen fernhalten. Werkzeuge sollten bei Nichtgebrauch außerhalb der Reichweite von Kindern und gebrechlichen Personen aufbewahrt werden.

SICHERHEITSWARNUNGEN FÜR AKKU-BOHRSCHRAUBER

1. **Benutzen Sie, falls mit dem Werkzeug mitgeliefert, den/die Hilfsgriff(e).**
Ein Verlust der Kontrolle kann zu Körperverletzungen führen.
2. **Halten Sie das Elektrowerkzeug bei Arbeiten, bei denen das Schneide- oder Bohrzubehör verborgene Stromleitungen berühren könnte, nur an den isolierten Griff-Flächen.**
Schneide- oder Bohrzubehör, das eine stromführende Leitung berührt, kann nackte Metallteile des Elektrogeräts unter Strom setzen und dem Bediener einen Stromschlag versetzen.

ZUSÄTZLICHE SICHERHEITSWARNUNGEN

1. Vergewissern Sie sich, dass die Stelle, an der gebohrt werden soll, absolut frei von verborgenen Hindernissen ist, wie u.a. Stromleitungen, Wasser- oder Gasleitungen. Wenn in die oben genannten Hindernisse gebohrt wird, kann es zu einem Stromschlag oder zu einem Kurzschluss, zu Gasaustritt, oder zu anderen Gefahren führen, die schwere Unfälle oder Verletzungen verursachen können.
2. Halten Sie das Werkzeug bei der Arbeit unbedingt fest. Wird dies nicht eingehalten, kann es zu Unfällen oder Verletzungen kommen.
3. Sichern Sie das Werkstück. Ein in Klemmvorrichtungen oder einem Schraubstock gehaltenes Werkstück wird sicherer als von Hand gehalten.
4. Vorbereitung und Überprüfung der Arbeitsumgebung. Prüfen Sie, ob die Arbeitsumgebung geeignet ist, indem Sie die Vorsichtsmaßnahmen befolgen.
5. Lassen Sie keine Fremdkörper durch das Anschlussloch der Batterie eindringen.
6. Niemals die Batterie und das Ladegerät zerlegen.
7. Niemals die Batterie kurzschließen. Ein Kurzschließen der Batterie verursacht hohe Stromstärken und Überhitzung. Das kann zu Verbrennungen und zu Schäden an der Batterie führen.
8. Die Batterie nicht ins Feuer werfen. Sie könnte dabei explodieren.
9. Bringen Sie die Batterie zu dem Geschäft, wo Sie sie gekauft haben, sobald die Lebensdauer der Batterie zur Neige geht. Die leere Batterie nicht wegwerfen.
10. Schieben Sie keine Gegenstände durch die Belüftungsschlitze des Ladegeräts. Wenn Metallobjekte oder entzündliche Gegenstände durch die Belüftungsschlitze des Ladegeräts eindringen, kann dies zu elektrischen Schlägen führen oder das Ladegerät beschädigen.

11. Achten Sie darauf, die Zubehörteile sicher auf dem Amboss zu installieren. Wenn die Zubehörteile nicht sicher installiert sind, können sie sich lösen und Verletzungen verursachen.
Ziehen Sie, aus Sicherheitsgründen, nach der Installation leicht an der Bohrspitze, um sicherzustellen, dass der Aufsatz fest montiert ist und sich während des Betriebs nicht lösen kann. Wenn die Führungsmanschette nicht in ihre Ausgangsposition zurückkehrt, ist das Schraubstück nicht korrekt angebracht.
 12. Überzeugen Sie sich vor dem Ändern der Drehgeschwindigkeit mit dem Schiebeknopf, dass der Schalter auf Aus ist. Wird die Geschwindigkeit bei drehendem Motor geändert, beschädigt dies das Getriebe.
 13. Die Kupplungsskala lässt sich nicht zwischen den Zahlen „1, 3, 5... 21“ oder den Punkten einstellen. Benutzen Sie das Gerät nicht, wenn die Kupplungsskala zwischen „21“ und der Linie in der Mitte der Bohrmarke steht. Dadurch könnte ein Schaden verursacht werden.
 14. Lassen Sie das Gerät nach einer Dauerarbeit ruhen.
 15. Der Motor kann stoppen, falls das Werkzeug überlastet wird. Lassen Sie in diesem Fall den Schalter los und beseitigen Sie die Ursache der Überlastung.
 16. Die Motordrehung kann blockiert werden und aussetzen, während das Gerät als Bohrer benutzt wird. Achten Sie beim Betreiben des Bohrers darauf, den Motor nicht zu blockieren.
 17. Schalten Sie sofort den Strom aus, wenn der Motor blockiert ist. Wenn der Motor längere Zeit blockiert ist, können der Motor oder die Batterie durchbrennen.
 18. Über den Spindel-Verriegelungsmechanismus Sie können das Bit an seinem Platz feststellen, wenn der Hauptschalter ausgeschaltet ist, und das Werkzeug wie einen manuellen Schraubenzieher verwenden.
Stellen Sie sicher, das der Verriegelungsschalter auf „▼ LOCK“ steht, bevor Sie dies tun.
 19. Wenn Sie das Gerät tragen oder lagern, bringen Sie den Verschlusschalter immer in die Position „▼ LOCK“, um zu verhindern, dass das Gerät versehentlich gestartet wird.
 20. Wird das Gerät mit Pistolenkonfiguration verwendet, halten Sie es nicht gebogen, wenn Sie zur geraden Konfiguration wechseln. Dies könnte dazu führen, dass Sie einen Finger oder Ihre Hand einklemmen (**Abb. 10**).
 21. Die Verwendung der Batterie bei Kälte (unter 0° C) kann manchmal zu einem schwächeren Anzugsdrehmoment und zu einer geringeren Arbeitsleistung führen. Das ist jedoch ein vorübergehendes Phänomen, das Werkzeug arbeitet wieder normal, sobald sich die Batterie erwärmt.
 22. Blicken Sie nicht direkt in das Licht. Das könnte zu Augenverletzungen führen.
2. Wenn das Werkzeug überlastet ist, kann es zum Abschalten des Motors kommen. Lassen Sie in diesem Fall den Schalter des Werkzeugs los und beseitigen Sie die Ursache der Überlastung. Danach können Sie das Werkzeug wieder verwenden.
Bitte beachten Sie die folgenden Warnhinweise.

WARNUNG

Zur Vermeidung eines Auslaufens der Batterie, Erwärmung, Rauchentwicklung, Explosionen und vorzeitiger Zündung beachten Sie bitte die folgenden Vorsichtsmaßnahmen.

1. Stellen Sie sicher, dass sich keine Späne und Staub auf der Batterie ansammeln.
- Stellen Sie während der Arbeit sicher, dass keine Späne und Staub auf die Batterie fallen.
- Stellen Sie sicher, dass sich Staub und Späne, die während der Bearbeitung auf das Elektrowerkzeug fallen, nicht auf der Batterie ansammeln.
- Lagern Sie ungebrauchte Batterien nicht an Plätzen, an denen Staub oder Späne anfallen.
- Vor dem Einlagern einer Batterie sind sämtlicher Staub und Späne zu entfernen. Weiterhin ist zu berücksichtigen, dass die Batterie nicht zusammen mit Metallteilen (Schrauben, Nägel, usw.) gelagert werden darf.
2. Achten Sie darauf, dass die Batterie nicht durch einen spitzen Gegenstand, beispielsweise einen Nagel, beschädigt wird. Vermeiden Sie Schläge mit dem Hammer. Treten Sie nicht gegen die Batterie, werfen Sie diese nicht, und vermeiden Sie schwere Stöße.
3. Beschädigte oder verformte Batterien dürfen nicht weiter verwendet werden.
4. Achten Sie auf den richtigen Anschluss der Pole.
5. Schließen Sie die Batterie nicht direkt an Stromsteckdosen oder Zigarettenanzünder im Auto an.
6. Verwenden Sie die Batterie nur für den angegebenen Zweck.
7. Falls die Batterie nach Verstreichen der angegebenen Ladezeit nicht vollständig aufgeladen ist, brechen Sie den Ladevorgang unverzüglich ab.
8. Vermeiden Sie hohe Temperaturen und hohen Druck, wie er beispielsweise in der Mikrowelle, einem Trockner, oder einem Hochdruckbehälter auftritt.
9. Halten Sie die Batterie sofort von offenen Flammen fern, wenn Sie ein Leck oder üblen Geruch feststellen.
10. Vermeiden Sie eine Verwendung an Orten, an denen starke statische Elektrizität erzeugt wird.
11. Werden ein Leck, übler Geruch, Erwärmung, Verfärbungen, Verformungen oder sonstige Anomalitäten während der Verwendung, des Aufladens oder der Lagerung festgestellt, entfernen Sie die Batterie unverzüglich vom Werkzeug oder vom Ladegerät und beenden Sie die Verwendung.

VORSICHT

1. Tritt die auslaufende Flüssigkeit in Kontakt mit Ihren Augen, reiben Sie diese nicht, sondern waschen Sie sie mit sauberem Leitungswasser gut aus und suchen Sie unverzüglich einen Arzt auf.
Ohne sachgemäße Behandlung können Augenverletzungen auftreten.
2. Wenn die ausgelaufene Flüssigkeit auf Haut oder Kleidung trifft, waschen Sie diese unverzüglich mit sauberem Wasser ab.
Es besteht die Gefahr von Hautreizungen.
3. Beim Auftreten von Rost, üblem Geruch, Erwärmung, Verfärbungen, Verformungen oder sonstigen Anomalitäten während der ersten Verwendung der Batterie, ist diese nicht weiter zu verwenden. Bringen Sie die Batterie zum Händler oder Verkäufer zurück.

WARNUNG ZUM LITHIUM-IONEN- AKKU

Um die Lebensdauer des Lithium-Ionen-Akkus zu verlängern, ist dieser mit einer Schutzfunktion zum Stoppen der Leistungsabgabe ausgestattet.

In den unten beschriebenen Fällen 1 und 2 kann bei der Benutzung dieses Produkts der Motor abschalten, selbst wenn Sie den Schalter drücken. Dies ist kein Defekt sondern das Resultat der Schutzfunktion.

1. Wenn die verbleibende Akkuleistung nicht mehr ausreicht, schaltet der Motor ab.
Laden Sie in einem solchen Fall den Akku umgehend auf.

SYMBOLS

WARNUNG

Die folgenden Symbole werden für diese Maschine verwendet. Achten Sie darauf, diese vor der Verwendung zu verstehen.

	DB3DL2: Akku-Bohrschrauber
	Lesen Sie sämtliche Sicherheitshinweise und Anweisungen durch.
	Nur für EU-Länder Werfen Sie Elektrowerkzeuge nicht in den Hausmüll! Gemäß der Europäischen Richtlinie 2002/96/EG über Elektro- und Elektronik-Altgeräte und Umsetzung in nationales Recht müssen verbrauchte Elektrowerkzeuge getrennt gesammelt und einer umweltgerechten Wiederverwertung zugeführt werden.
V	Nennspannung
n_0	Leerlaufdrehzahl
Ls	Niedrige Drehzahl
Hs	Hohe Drehzahl
	Metall
	Blechschaube
	Holzschraube
	Sechskant-Antriebsgröße
	Gewicht
	Bohren
	Einschalten ON
	Ausschalten OFF
	Trennen Sie die Batterie ab
	Drehzahl ändern - Hohe Drehzahl
	Drehzahl ändern - Niedrige Drehzahl
	Drehung im Uhrzeigersinn
	Drehung gegen den Uhrzeigersinn
	Lichtschalter
	Halten Sie bei der Einstellung der Griffposition die Hände und Fingern aus diesem Bereich fern.

STANDARDZUBEHÖR

Zusätzlich zum Hauptgerät (1 Gerät) enthält die Packung die auf Seite 129 aufgelisteten Zubehör.

Das Standardzubehör kann ohne vorherige Bekanntmachung jederzeit geändert werden.

VERWENDUNG

- Ein- und Herausschrauben von Blechschauben, Holzschrauben, Schneidschrauben usw.
- Bohren von verschiedenen Metallen

TECHNISCHE DATEN

Die technischen Daten dieser Maschine sind in der Tabelle auf Seite 129 aufgelistet.

HINWEIS

Aufgrund des ständigen Forschungs- und Entwicklungsprogramms von HiKOKI sind Änderungen der hier gemachten technischen Angaben vorbehalten.

LADEN

Vor Gebrauch des Elektrowerkzeugs den Akkumulator wie folgt laden.

1. **Den Netzstecker des Ladegeräts in eine Steckdose einstecken.**
2. **Legen Sie die Batterie in das Ladegerät ein. (Abb. 2)**
Fügen Sie den Akku fest in das Ladegerät ein, bis er mit der Unterseite des Ladegeräts verbunden ist. Überprüfen Sie dabei die Polaritäten. Das Ladegerät schaltet sich beim Einsetzen des Akkus ein (die Kontrolllampe leuchtet auf).

VORSICHT

- Wenn die Kontrollleuchte nicht aufleuchtet, ziehen Sie den Netzstecker heraus und überprüfen Sie die Anschlussbedingungen des Akkus.
- Wenn der Akku durch direktes Sonnenlicht, usw. direkt nach dem Betrieb aufgeheizt ist, leuchtet die Kontrollleuchte eventuell nicht auf. Ist das der Fall, lassen Sie den Akku erst abkühlen und starten Sie das Aufladen erst dann.
- Bezüglich der Temperaturen und der Ladezeit des Akkus.
Die Temperaturen und die Ladezeit sind in **Tabelle 1** angegeben.

Tabelle 1

Ladegerät		UC3SFL
Akku		
Ladespannung	V	3,6
Gewicht	kg	0,3
Akkutyp		Li-ion
Temperaturen, bei denen der Akku geladen werden kann		0°C – 50°C
Ladezeit für Akkuleistung, ungefähr (bei 20°C)		
1,5 Ah	min.	30
Anzahl an Akkuzellen		1

Die Kontrolllampe erlischt, wenn die Batterie vollgeladen ist.
HINWEIS

Die Aufladezeit kann je nach Umgebungstemperatur und Spannung der Stromquelle unterschiedlich sein.

- Den Netzstecker des Ladegeräts aus der Steckdose ziehen.
- Halten Sie das Ladegerät fest und ziehen Sie die Batterie heraus.

HINWEIS

Ziehen Sie den Akku nach Benutzung des Ladegeräts unbedingt aus diesem heraus und bewahren Sie ihn dann auf.

VORSICHT

Sollte das Ladegerät trotz korrekt montierten Batterien nicht richtig arbeiten, sind die Batterien oder das Ladegerät fehlerhaft. Lassen Sie die Teile von einem autorisierten Kundendienst prüfen.

MONTAGE UND BETRIEB

Aktion	Abbildung	Seite
Herausnehmen und Einlegen des Akkus	1	130
Laden	2	130
Montage des Zubehörs	3	130
Festziehen Drehmomentjustierung	4	130
Auswählen der Bohrstellung	5	130
Ändern der Drehzahl	6	130
Betätigen des Schalters	7	131
Benutzung des LED-Lichts	8	131
Verwendung des Verriegelungsschalters	9	131
Stellen Sie die Griffposition ein	10	131
Auswahl von Zubehör	—	132

WARTUNG UND INSPEKTION

1. Inspektion des Werkzeugs

Da die Benutzung eines stumpfen Werkzeugs die Effizienz mindern und möglicherweise zu Fehlfunktionen des Motors führen kann, muss das Werkzeug geschärft oder ersetzt werden, sobald eine Abnutzung bemerkt wird.

2. Inspektion der Befestigungsschrauben

Inspizieren Sie regelmäßig alle Befestigungsschrauben und stellen Sie sicher, dass sie richtig festgezogen sind. Sollte eine der Schrauben locker werden, ziehen Sie sie sofort wieder fest an. Falls dies nicht getan wird, könnte das zu ernsthaften Gefahren führen.

3. Wartung des Motors

Die Wicklung des Motors ist das „Herzstück“ des Elektrowerkzeugs. Wenden Sie die gebotene Sorgfalt auf, um sicherzustellen, dass die Wicklung nicht beschädigt und/oder mit Öl oder Wasser benetzt wird.

4. Außenreinigung

Wenn der Bohrschrauber schmutzig ist, mit einem weichen trockenen Tuch oder einem mit Seifenwasser befeuchteten Tuch abwischen. Kein Chlorlösungsmittel, Benzin oder Farbenverdünner verwenden, da diese Kunststoffe aufweichen.

5. Lagerung

Den Bohrschrauber bei einer Temperatur von unter 40° C und außerhalb der Reichweite von Kindern lagern.

HINWEIS

Vergewissern Sie sich, dass die Batterie nach einer längeren Lagerung (3 Monate oder mehr) voll aufgeladen ist. Eine Batterie mit geringerer Kapazität könnte sich nach längerer Lagerung eventuell nicht mehr aufladen lassen.

HINWEIS

Aufbewahren von Lithiumionenbatterien

Vergewissern Sie sich, dass die Lithiumionenbatterien voll aufgeladen sind, bevor Sie sie lagern.

Das Lagern der Akkus über längere Zeit mit einem niedrigen Ladestand kann zu einer Leistungsminderung führen, welche die Nutzungszeit der Akkus deutlich verkürzt oder mit sich bringt, dass die Akkus keine Ladung mehr halten können.

Eine deutliche Verkürzung der Nutzungszeit kann jedoch durch wiederholtes Aufladen und zwei- bis fünfmaliges Benutzen der Akkus wieder behoben werden.

Sollte die Nutzungszeit trotz wiederholtem Aufladen und Benutzung extrem kurz sein, betrachten Sie die Akkus als tot und kaufen Sie neue Akkus.

VORSICHT

Bei Betrieb und Wartung von Elektrowerkzeugen müssen die Sicherheitsvorschriften und Normen beachtet werden.

Wichtiger Hinweis zu den Batterien für Akku-Geräte von HiKOKI

Verwenden Sie immer unsere angegebenen Originalbatterien. Wir können die Sicherheit und die Leistung unseres Akku-Gerätes nicht gewährleisten, wenn andere als die von uns angegebenen Batterien verwendet werden, oder wenn die Batterie zerlegt und verändert wird (etwa durch Zerlegen und Ersetzen von Zellen oder anderen innen gelegenen Teilen).

GARANTIE

Auf HiKOKI-Elektrowerkzeuge gewähren wir eine Garantie unter Zugrundelegung der jeweils geltenden gesetzlichen und landesspezifischen Bedingungen. Dieses Garantie erstreckt sich nicht auf Schäden, die auf Missbrauch, bestimmungswidrigen Einsatz oder normalen Verschleiß zurückzuführen sind. Im Schadensfall senden Sie das nicht zerlegte Elektrowerkzeug zusammen mit dem GARANTIESCHEIN, den Sie am Ende dieser Bedienungsanleitung finden, an ein von HiKOKI autorisiertes Servicezentrum.

Information über Betriebslärm und Vibration

Die gemessenen Werte wurden entsprechend EN60745 bestimmt und in Übereinstimmung mit ISO 4871 ausgewiesen.

Gemessener A-gewichteter Schallpegel: 68 dB (A)

Gemessener A-gewichteter Schalldruck: 57 dB (A)

Messunsicherheit K: 3 dB (A).

Gehörschutz tragen.

Gesamtvibrationswerte (3-Achsen-Vektorsumme), bestimmt gemäß EN60745.

Eintreiben der Schrauben ohne Druckenwendung:

Vibrationsemissionswert $a_{hv} = 0,9 \text{ m/s}^2$

Messunsicherheit K = 1,5 m/s^2

Deutsch

Der angegebene Vibrationsgesamtwert wurde nach einer Standardtestmethode gemessen und kann zum Vergleich zwischen verschiedenen Werkzeugen dienen.

Er kann auch für eine Vorbeurteilung der Aussetzung verwendet werden.

WARNUNG

- Der Vibrationsemissionswert während der tatsächlichen Benutzung des Elektrowerkzeugs kann von dem deklarierten Gesamtwert abweichen, abhängig davon, wie das Werkzeug verwendet wird.
- Legen Sie Sicherheitsmaßnahmen zum Schutz des Bedieners fest, die auf einer Expositionseinschätzung unter den tatsächlichen Benutzungsbedingungen beruhen (unter Berücksichtigung aller Bereiche des Betriebszyklus, darunter neben der Triggerzeit auch die Zeiten, in denen das Werkzeug ausgeschaltet ist oder im Leerlaufbetrieb läuft).

HINWEIS

Aufgrund des ständigen Forschungs- und Entwicklungsprogramms von HiKOKI sind Änderungen der hier gemachten technischen Angaben vorbehalten.

AVERTISSEMENTS DE SÉCURITÉ GÉNÉRAUX POUR L'OUTIL

⚠ AVERTISSEMENT

Lire tous les avertissements de sécurité et toutes les instructions.

Ne pas suivre les avertissements et instructions peut donner lieu à un choc électrique, un incendie et/ou une blessure sérieuse.

Conserver tous les avertissements et toutes les instructions pour pouvoir s'y reporter ultérieurement.

Le terme « outil » dans les avertissements fait référence à votre outil électrique alimenté par le secteur (avec cordon d'alimentation) ou votre outil fonctionnant sur batterie (sans cordon d'alimentation).

1) Sécurité de la zone de travail

- a) Conserver la zone de travail propre et bien éclairée.

Les zones en désordre ou sombres sont propices aux accidents.

- b) Ne pas faire fonctionner les outils électriques en atmosphère explosive, par exemple en présence de liquides inflammables, de gaz ou de poussières.

Les outils électriques produisent des étincelles qui peuvent enflammer les poussières ou les fumées.

- c) Maintenir les enfants et les personnes présentes à l'écart pendant l'utilisation de l'outil.

Les distractions peuvent vous faire perdre le contrôle de l'outil.

2) Sécurité électrique

- a) Il faut que les fiches de l'outil électrique soient adaptées au socle.

Ne jamais modifier la fiche de quelque façon que ce soit.

Ne pas utiliser d'adaptateurs avec des outils à branchement de terre.

Des fiches non modifiées et des socles adaptés réduiront le risque de choc électrique.

- b) Éviter tout contact du corps avec des surfaces reliées à la terre telles que les tuyaux, les radiateurs, les cuisinières et les réfrigérateurs.

Il existe un risque accru de choc électrique si votre corps est relié à la terre.

- c) Ne pas exposer les outils à la pluie ou à des conditions humides.

La pénétration d'eau à l'intérieur d'un outil augmentera le risque de choc électrique.

- d) Ne pas maltraiter le cordon. Ne jamais utiliser le cordon pour porter, tirer ou débrancher l'outil. Maintenir le cordon à l'écart de la chaleur, du lubrifiant, des arêtes ou des parties en mouvement.

Des cordons endommagés ou emmêlés augmentent le risque de choc électrique.

- e) Lorsqu'on utilise un outil à l'extérieur, utiliser un prolongateur adapté à l'utilisation extérieure.

L'utilisation d'un cordon adapté à l'utilisation extérieure réduit le risque de choc électrique.

- f) Si l'usage d'un outil dans un emplacement humide est inévitable, utiliser une alimentation protégée par un dispositif à courant différentiel résiduel (RCD).

L'usage d'un RCD réduit le risque de choc électrique.

3) Sécurité des personnes

- a) Rester vigilant, regarder ce que vous êtes en train de faire et faire preuve de bon sens dans votre utilisation de l'outil.

Ne pas utiliser un outil lorsque vous êtes fatigué ou sous l'emprise de drogues, d'alcool ou de médicaments.

Un moment d'inattention en cours d'utilisation d'un outil peut entraîner des blessures graves des personnes.

- b) Utiliser un équipement de sécurité. Toujours porter une protection pour les yeux.

Les équipements de sécurité tels que les masques contre les poussières, les chaussures de sécurité antidérapantes, les casques ou les protections acoustiques utilisés pour les conditions appropriées réduiront les blessures de personnes.

- c) Éviter tout démarrage intempestif. S'assurer que l'interrupteur est en position arrêté avant de brancher l'outil au secteur et/ou au bloc de batteries, de le ramasser ou de le porter.

Porter les outils en ayant le doigt sur l'interrupteur ou brancher des outils dont l'interrupteur est en position marche est source d'accidents.

- d) Retirer toute clé de réglage avant de mettre l'outil en marche.

Une clé laissée fixée sur une partie tournante de l'outil peut donner lieu à des blessures.

- e) Ne pas se précipiter. Garder une position et un équilibre adaptés à tout moment.

Cela permet un meilleur contrôle de l'outil dans des situations inattendues.

- f) S'habiller de manière adaptée. Ne pas porter de vêtements amples ou de bijoux. Garder les cheveux, les vêtements et les gants à distance des parties en mouvement.

Des vêtements amples, des bijoux ou les cheveux longs peuvent être pris dans des parties en mouvement.

- g) Si des dispositifs sont fournis pour le raccordement d'équipements pour l'extraction et la récupération des poussières, s'assurer qu'ils sont connectés et correctement utilisés.

Utiliser des collecteurs de poussière peut réduire les risques dus aux poussières.

4) Utilisation et entretien de l'outil

- a) Ne pas forcer l'outil. Utiliser l'outil adapté à votre application.

L'outil adapté réalisera mieux le travail et de manière plus sûre au régime pour lequel il a été construit.

- b) Ne pas utiliser l'outil si l'interrupteur ne permet pas de passer de l'état de marche à arrêté et vice versa.

Tout outil qui ne peut pas être commandé par l'interrupteur est dangereux et il faut le réparer.

- c) Débrancher la fiche de la source d'alimentation et/ou la batterie de l'outil avant tout réglage, changement d'accessoires ou avant de ranger l'outil.

De telles mesures de sécurité préventives réduisent le risque de démarrage accidentel de l'outil.

- d) Conserver les outils à l'arrêt hors de la portée des enfants et ne pas permettre à des personnes ne connaissant pas l'outil ou les présentes instructions de le faire fonctionner.

Les outils sont dangereux entre les mains d'utilisateurs novices.

- e) Observer la maintenance de l'outil. Vérifier qu'il n'y a pas de mauvais alignement ou de blocage des parties mobiles, des pièces cassées ou toute autre condition pouvant affecter le fonctionnement de l'outil.

En cas de dommages, faire réparer l'outil avant de l'utiliser.

De nombreux accidents sont dus à des outils mal entretenus.

f) **Garder affûtés et propres les outils permettant de couper.**

Des outils destinés à couper correctement entretenus avec des pièces coupantes tranchantes sont moins susceptibles de bloquer et sont plus faciles à contrôler.

g) **Utiliser l'outil, les accessoires et les lames etc., conformément à ces instructions, en tenant compte des conditions de travail et du travail à réaliser.**

L'utilisation de l'outil pour des opérations différentes de celles prévues pourrait donner lieu à des situations dangereuses.

5) **Utilisation des outils fonctionnant sur batteries et précautions d'emploi**

a) **Ne recharger qu'avec le chargeur spécifié par le fabricant.**

Un chargeur qui est adapté à un type de bloc de batteries peut créer un risque de feu lorsqu'il est utilisé avec un autre type de bloc de batteries.

b) **N'utiliser les outils qu'avec des blocs de batteries spécifiquement désignés.**

L'utilisation de tout autre bloc de batteries peut créer un risque de blessure et de feu.

c) **Lorsqu'un bloc de batteries n'est pas utilisé, le maintenir à l'écart de tout autre objet métallique, par exemple trombones, pièces de monnaie, clés, clous, vis ou autres objets de petite taille qui peuvent donner lieu à une connexion d'une borne à une autre.**

Le court-circuitage des bornes d'une batterie entre elles peut causer des brûlures ou un feu.

d) **Dans de mauvaises conditions, du liquide peut être éjecté de la batterie ; éviter tout contact. En cas de contact accidentel, nettoyer à l'eau. Si le liquide entre en contact avec les yeux, rechercher en plus une aide médicale.**

Le liquide éjecté des batteries peut causer des irritations ou des brûlures.

6) **Maintenance et entretien**

a) **Faire entretenir l'outil par un réparateur qualifié utilisant uniquement des pièces de rechange identiques.**

Cela assurera le maintien de la sécurité de l'outil.

PRECAUTIONS

Maintenir les enfants et les personnes infirmes éloignés.

Lorsque les outils ne sont pas utilisés, ils doivent être rangés hors de portée des enfants et des personnes infirmes.

AVERTISSEMENTS DE SÉCURITÉ SUPPLÉMENTAIRES

1. S'assurer que la zone à perforer ne présente aucun obstacle masqué, notamment un câblage électrique ou des conduites d'eau ou de gaz. Percer dans les éléments mentionnés ci-dessus présente un risque de décharge électrique ou court-circuit, de fuite de gaz ou d'autres dangers susceptibles de provoquer des accidents ou blessures graves.
2. Tenir fermement l'outil pendant le fonctionnement. Ne pas respecter cette consigne présente un risque d'accident ou de blessures.
3. Fixer la pièce à percer en place. Une pièce serrée avec des dispositifs de serrage ou placée dans un étau est maintenue plus solidement en place qu'avec les mains.
4. Préparer et vérifier l'environnement de travail. Vérifier si l'environnement de travail convient aux précautions suivantes.
5. Ne pas laisser de corps étrangers pénétrer par le trou de raccord de la batterie rechargeable.
6. Ne jamais désassembler la batterie rechargeable et le chargeur.
7. Ne jamais court-circuiter la batterie rechargeable. Le court-circuitage de la batterie provoquera un courant électrique puissant et une surchauffe. Cela présente un risque de brûlure ou de dégâts à la batterie.
8. Ne pas jeter la batterie au feu. Elle pourrait exploser.
9. Apporter la batterie au magasin où elle a été achetée dès que la durée de vie de post-charge de la batterie devient trop courte pour une utilisation pratique. Ne pas jeter de batterie usagée.
10. Ne pas insérer d'objets dans les fentes d'aération du chargeur. L'insertion d'objets métalliques ou de produits inflammables dans les fentes d'aération du chargeur présente un risque d'électrocution ou de dégât du chargeur.
11. Bien installer les accessoires à fond dans l'enclume. Si les accessoires ne sont pas solidement installés, ils risquent de se dégager et de provoquer des blessures. Pour des raisons de sécurité, tirez légèrement sur la mèche du pilote après l'installation pour s'assurer que la mèche est sécurisée et ne se détache pas pendant l'opération. Si le manchon-guide ne revient pas à sa position initiale, la mèche n'est pas installée correctement.
12. Lors du changement de la vitesse de rotation à l'aide du bouton de décalage, s'assurer que l'interrupteur est sur arrêt. Le fait de changer la vitesse alors que le moteur tourne endommagera les engrenages.
13. Il est impossible de positionner le sélecteur de débrayage entre les chiffres « 1, 3, 5, ... 21 » ou les points. Ne pas utiliser l'outil avec le sélecteur de débrayage positionné entre le chiffre « 21 » et la ligne au centre du symbole du foret, cela risquerait de l'endommager.
14. Repos de l'appareil après un travail continu.
15. Le moteur peut s'arrêter en cas de surcharge de l'outil. Le cas échéant, relâcher le commutateur de l'outil et éliminer la cause de la surcharge.
16. Il se peut que la rotation du moteur se verrouille et s'arrête pendant que l'outil est utilisé comme perceuse. Pendant le fonctionnement de la perceuse-visseuse, faire attention à ne pas verrouiller le moteur.
17. Si le moteur est verrouillé, éteindre immédiatement l'outil. Si le moteur reste verrouillé pendant un certain temps, le moteur ou la batterie peuvent brûler.
18. A propos du mécanisme de verrouillage de la broche
Vous pouvez verrouiller la mèche en place lorsque l'interrupteur principal est éteint, et utiliser l'outil comme un tournevis manuel.
Assurez-vous que l'interrupteur de verrouillage est réglé sur « ▼ LOCK (verrouiller) » position avant de le faire.

AVERTISSEMENTS DE SÉCURITÉ RELATIFS À LA PERCEUSE-VISSEUSE À BATTERIE

1. **Utiliser la ou les poignées auxiliaires si elles sont fournies avec l'outil.**

Toute perte de contrôle peut entraîner des blessures.

2. **Tenir l'outil électrique par les surfaces isolées permettant de l'agripper pour effectuer une opération où l'accessoire de coupe peut entrer en contact avec des fils électriques masqués.**

Le contact de l'accessoire de coupe et des fixations avec un fil sous tension peut transmettre du courant dans les pièces métalliques exposées de l'outil et électrocuter l'opérateur.

19. Toujours régler l'interrupteur de verrouillage en position « ▼ LOCK (verrouiller) » pour le transport ou le stockage de l'outil pour éviter les démarrages intempestifs.
20. Quand l'outil est en position de pistolet, ne pas le tenir par la partie pliable lorsqu'il est remis en position dorée. Les doigts ou une autre partie de la main pourraient être pincés par la partie pliable et cela pourrait entraîner une blessure (Fig. 10).
21. L'utilisation de la batterie dans un environnement froid (en dessous de 0 degré centigrade) peut parfois entraîner un affaiblissement du couple de serrage et une réduction du volume de travail. Il s'agit toutefois d'un phénomène purement temporaire, et la batterie recommencera à fonctionner normalement lorsqu'elle se sera réchauffée.
22. Ne pas regarder directement dans la lumière. Cela pourrait provoquer des lésions oculaires.
9. Maintenir la batterie à l'écart de toute flamme en cas de détection d'une fuite ou d'une mauvaise odeur.
10. Ne pas utiliser à proximité d'une source puissante d'électricité statique.
11. En cas de fuite de la batterie, de mauvaise odeur, de génération de chaleur, de décoloration, de déformation ou d'anomalie en cours d'utilisation, de rechargement ou d'entreposage, ôter immédiatement la batterie de l'équipement ou du chargeur de batterie et cesser de l'utiliser.

ATTENTION

1. En cas de projection dans les yeux de liquide ayant fui de la batterie, ne pas se frotter les yeux, les rincer à l'eau claire et contacter immédiatement un médecin. En l'absence de traitement, le liquide peut provoquer des lésions oculaires.
2. En cas de projection de liquide ayant fui de la batterie sur la peau ou les vêtements, rincer immédiatement ces derniers à l'eau claire (au robinet). Le liquide peut provoquer une irritation de la peau.
3. En cas de détection de rouille, de mauvaise odeur, de surchauffe, de décoloration, de déformation et/ou autres anomalies lors de la première utilisation de la batterie, ne pas utiliser cette dernière et la renvoyer au fournisseur ou au fabricant.

PRÉCAUTIONS RELATIVES À LA BATTERIE AU LITHIUM ION

Pour prolonger sa durée de vie, la batterie lithium-ion est équipée d'une fonction de protection qui coupe automatiquement l'alimentation.

Dans les cas 1 et 2 décrits ci-dessous, il est possible que le moteur s'arrête lorsque vous utilisez ce produit, même si vous actionnez le commutateur. Il ne s'agit pas d'un dysfonctionnement, mais du fonctionnement normal de la protection.

1. Lorsque la charge restante de la batterie diminue, le moteur s'arrête.
Dans ce cas de figure, charger immédiatement la batterie.
2. En cas de surcharge de l'outil, le moteur peut s'arrêter. Dans ce cas, relâcher le commutateur de l'outil et éliminer les causes de la surcharge. Vous pouvez ensuite recommencer à utiliser l'outil.

En outre, respecter la précaution et l'avertissement suivants.

AVERTISSEMENT











Afin d'éviter toute fuite de la batterie, génération de chaleur, émission de fumée, explosion et inflammation, respecter scrupuleusement les précautions suivantes :

1. S'assurer que les copeaux et la poussière ne s'accumulent pas sur la batterie.
 - Pendant la tâche, s'assurer que les copeaux et la poussière ne tombent pas sur la batterie.
 - S'assurer que les copeaux et la poussière qui tombent sur l'outil lors de la tâche ne s'accumulent pas sur la batterie.
 - Ne pas conserver une batterie inutilisée dans un endroit qui est exposé aux copeaux et à la poussière.
 - Avant de stocker une batterie, retirer tous les copeaux et la poussière qui ont pu y adhérer et ne pas la ranger avec des pièces métalliques (vis, clous, etc.).
2. Ne pas percer la batterie à l'aide d'un objet pointu tel qu'un clou. Ne pas la frapper à l'aide d'un marteau. Ne pas marcher dessus, ni la lancer ou la soumettre à un choc physique important.
3. Ne pas utiliser une batterie dont l'extérieur est déformé ou laisse penser qu'elle est défectueuse.
4. Ne pas insérer la batterie à l'envers (pôles inversés).
5. Ne pas raccorder directement la batterie à une prise électrique ou à un allume-cigare.
6. Ne pas utiliser la batterie à d'autres fins que celle spécifiée.
7. En cas d'échec du chargement d'une batterie, même après un certain délai, arrêter immédiatement le rechargement.
8. Ne pas exposer la batterie à des températures ou une pression élevées (four à micro-ondes, séchoir, conteneur sous haute pression).

SYMBOLES

AVERTISSEMENT

Les symboles suivants sont utilisés pour l'outil. Bien se familiariser avec leur signification avant d'utiliser l'outil.

	DB3DL2: Perceuse-visseuse à batterie
	Lire tous les avertissements de sécurité et toutes les instructions.
	Pour les pays européens uniquement Ne pas jeter les appareils électriques dans les ordures ménagères ! Conformément à la directive européenne 2002/96/CE relative aux déchets d'équipements électriques ou électroniques (DEEE), et à sa transposition dans la législation nationale, les appareils électriques doivent être collectés à part et être soumis à un recyclage respectueux de l'environnement.
V	Tension nominale
n ₀	Vitesse à vide
Ls	Basse vitesse
Hs	Haute vitesse
	Métal
	Vis mécanique
	Vis de bois
	Taille de la prise hex.
	Poids
	Perçage
	Bouton ON









	Bouton OFF
	Débrancher la batterie
	Changement de vitesse de rotation – Haute vitesse
	Changement de vitesse de rotation – Basse vitesse
	Rotation dans le sens horaire
	Rotation dans le sens anti-horaire
	Commutateur d'éclairage
	Lors du réglage de la position de la poignée, garder les mains et les doigts éloignés de cette zone.

Tableau 1

Chargeur		UC3SFL
Batterie		
Tension de charge	V	3,6
Poids	kg	0,3
Type de batterie		Li-ion
Températures de recharge de la batterie		0°C – 50°C
Durée de charge selon la capacité de la batterie, approx. (à 20°C)		
1,5 Ah	min.	30
Nombre de piles		1

La lampe témoin s'éteint pour indiquer que la batterie est complètement chargée.

REMARQUE

Le temps de recharge peut varier selon la température ambiante et la tension de la source.

3. Débrancher le cordon d'alimentation du chargeur de la prise secteur.

4. Tenir fermement le chargeur et dégager la batterie.

REMARQUE

Bien sortir la batterie du chargeur après usage, et la conserver.

ATTENTION

Si le chargeur de batterie ne fonctionne pas alors que la batterie est installée correctement, il s'agit probablement d'une anomalie de la batterie ou du chargeur. Les porter au service après-vente agréé.

INSTALLATION ET FONCTIONNEMENT

Action	Figure	Page
Retrait et insertion de la batterie	1	130
Charge	2	130
Montage des accessoires	3	130
Réglage du couple de serrage	4	130
Sélection de la position de perçage	5	130
Changement de la vitesse de rotation	6	130
Fonctionnement du commutateur	7	131
Comment utiliser la DEL d'éclairage	8	131
Comment utiliser l'interrupteur de Verrouillage	9	131
Ajustez la position de la poignée	10	131
Sélection des accessoires	—	132

ENTRETIEN ET VÉRIFICATION

1. Inspection de l'outil

Étant donné que l'utilisation d'un outil émoussé réduira le rendement et entraînera éventuellement un mauvais fonctionnement du moteur, aiguiser ou remplacer l'outil dès qu'une abrasion apparaît.

ACCESSOIRES STANDARD

Outre l'unité principale (1 unité), l'emballage contient les accessoires répertoriés à la page 129.

Les accessoires standard sont sujets à changement sans préavis.

APPLICATIONS

- Enfoncement et extraction de vis mécaniques, vis de bois, vis de taraudage, etc.
- Forage de différents métaux

SPÉCIFICATIONS

Les spécifications de cet outil sont énumérées dans le tableau de la page 129.

REMARQUE

Par suite du programme permanent de recherche et de développement HIKOKI, ces spécifications peuvent faire l'objet de modifications sans avis préalable.

CHARGE

Avant d'utiliser l'outil électrique, charger la batterie comme suit.

1. Brancher le cordon d'alimentation du chargeur sur la prise secteur.

2. Insérer la batterie dans le chargeur. (Fig. 2)

Insérer fermement la batterie dans le chargeur jusqu'à ce qu'elle entre en contact avec le fond du chargeur et vérifier les polarités.

L'insertion de la batterie allumera le chargeur (la lampe témoin s'allume).

ATTENTION

- Si le témoin ne s'allume pas, retirer le cordon d'alimentation de la prise et vérifier les conditions de montage de la batterie.
- Si la batterie est chauffée à cause de la lumière directe du soleil etc., juste après l'utilisation, le témoin du chargeur peut ne pas s'allumer. À ce moment, laisser d'abord refroidir la batterie, puis commencer à charger.
- Au sujet des températures et de la durée de charge de la batterie.
Les températures et la durée de charge sont indiquées dans le **Tableau 1**

2. Vérification des vis de fixation

Vérifier régulièrement toutes les vis de fixation et s'assurer qu'elles sont bien serrées. S'il advient qu'une vis se desserre, la resserrer immédiatement. Le fait de négliger ce point pourrait entraîner de graves dangers.

3. Entretien du moteur

Le bobinage de l'ensemble moteur est le « cœur » même de l'outil électrique. Veiller soigneusement à ce que ce bobinage ne soit pas endommagé et/ou mouillé par de l'huile ou de l'eau.

4. Nettoyage de l'extérieur

Quand la perceuse-visseuse est sale, l'essuyer avec un chiffon sec et doux ou un chiffon imbibé d'eau savonneuse. Ne pas utiliser de solvant au chlore, d'essence ou de diluant, car ils font fondre les matières plastiques.

5. Rangement

Ranger la perceuse-visseuse dans un endroit où la température est inférieure à 40 °C et hors de portée des enfants.

REMARQUE

Si l'on prévoit de ne pas utiliser la batterie pendant une longue période (3 mois ou plus), veiller à ce qu'elle soit entièrement chargée avant de la ranger. Une batterie moins chargée pourrait ne plus se recharger correctement après une longue période de stockage.

REMARQUE

Stockage des batteries au lithium-ion. S'assurer que les batteries au lithium-ion ont été entièrement chargées avant de les stocker.

Le stockage prolongé de batteries faiblement chargées peut entraîner une détérioration des performances, réduisant considérablement la durée d'autonomie des batteries alors incapables de tenir une charge.

Il est cependant possible de recouvrer la capacité d'autonomie d'une batterie considérablement endommagée en alternant deux à cinq fois charge et utilisation.

Si la durée d'autonomie de la batterie reste extrêmement courte malgré les charges et utilisations consécutives, considérer la batterie en fin de vie et s'en procurer une neuve.

ATTENTION

Lors de l'utilisation et de l'entretien d'un outil électrique, respecter les règlements et les normes de sécurité en vigueur dans le pays en question.

Avis important sur les batteries pour outils électriques sans fil HiKOKI

Toujours utiliser une de nos batteries originales spécifiées. Nous ne saurions garantir la sécurité et la performance de notre outil électrique sans fil s'il est utilisé avec une batterie autre que celle que nous avons spécifiée, ou encore si la batterie est démontée et modifiée (par exemple, le démontage et remplacement des cellules ou autres composants internes).

GARANTIE

Nous garantissons que l'ensemble des outils électriques HiKOKI sont conformes aux réglementations spécifiques statutaires/nationales. Cette garantie ne couvre pas les défauts ni les dommages inhérents à une mauvaise utilisation, une utilisation abusive ou l'usure et les dommages normaux. En cas de réclamation, veuillez envoyer l'outil électrique, en l'état, accompagné du CERTIFICAT DE GARANTIE qui se trouve à la fin du mode d'emploi, dans un service après-vente HiKOKI agréé.

Au sujet du bruit et des vibrations

Les valeurs mesurées ont été déterminées en fonction de la norme EN60745 et déclarées conformes à ISO 4871.

Niveau de puissance sonore pondérée A : 68 dB (A)

Niveau de pression acoustique pondérée A : 57 dB (A)

Incertitude K: 3 dB (A)

Porter des protections anti-bruit.

Valeurs totales des vibrations (somme vectorielle triaxiale) déterminées conformément à EN60745.

Visser sans percussion :

Valeur d'émission de vibration $a_{h1} = 0,9 \text{ m/s}^2$

Incertitude K = 1,5 m/s^2

La valeur totale des vibrations a été mesurée par une méthode d'essai standard et peut être utilisée pour comparer un outil à un autre.

Elle peut également être utilisée pour une évaluation préliminaire du niveau d'exposition.

AVERTISSEMENT

- La valeur d'émission de vibrations en fonctionnement de l'outil électrique peut être différente de la valeur totale déclarée, en fonction des utilisations de l'outil.
- Identifier les mesures de protection de l'utilisateur fondées sur une estimation de l'exposition en conditions d'utilisation (tenant compte de tous les aspects du cycle d'utilisation, tels que les moments où l'outil est mis hors tension ou lorsqu'il tourne à vide en plus des temps de déclenchements).

REMARQUE

Par suite du programme permanent de recherche et de développement HiKOKI, ces spécifications peuvent faire l'objet de modifications sans avis préalable.

AVVERTIMENTI GENERALI DI SICUREZZA SUGLI UTENSILI ELETTRICI

⚠ ATTENZIONE

Leggere tutti gli avvertimenti di sicurezza e tutte le istruzioni.

La mancata osservanza degli avvertimenti e delle istruzioni potrebbe essere causa di scosse elettriche, incendi e/o gravi lesioni.

Salvare tutti gli avvertimenti e le istruzioni per riferimenti futuri.

Il termine "elettroutensili" riportato nelle avvertenze si riferisce agli elettroutensili azionati con alimentazione di rete (via cavi) o a batterie (senza cavi).

1) Sicurezza dell'area operativa

a) Mantenere l'area operativa pulita e ordinata.

Aree operative sporche o disordinate possono favorire gli infortuni.

b) Non utilizzare gli elettroutensili in atmosfere esplosive, ad es. in presenza di liquidi, gas o polveri infiammabili.

Gli elettroutensili generano delle scintille che potrebbero accendere la polvere o i fumi.

c) Tenere lontani bambini e astanti durante l'utilizzo degli elettroutensili.

Qualsiasi distrazione può essere causa di perdita di controllo.

2) Sicurezza elettrica

a) Le spine degli elettroutensili devono essere idonee alle prese disponibili.

Non modificare mai le prese. Con gli elettroutensili a massa (messi a terra), non utilizzare alcun adattatore. L'utilizzo di spine intatte e corrispondenti alle prese disponibili ridurrà il rischio di scosse elettriche.

b) Evitare qualsiasi contatto con le superfici a massa o a terra, quali tubi, radiatori, fornelli e frigoriferi.

In caso di messa a terra o massa del corpo, sussiste un maggior rischio di scosse elettriche.

c) Non esporre gli elettroutensili alla pioggia o all'umidità.

La penetrazione di acqua negli elettroutensili aumenterà il rischio di scosse elettriche.

d) Non tirare il cavo. Non utilizzarlo per il trasporto, o per tirare o scollegare l'elettroutensile.

Tenere il cavo lontano da fonti di calore, oli, bordi appuntiti o parti in movimento. Cavi danneggiati o attorcigliati possono aumentare il rischio di scosse elettriche.

e) Durante l'uso degli elettroutensili all'esterno, utilizzare una prolunga idonea per usi esterni.

L'utilizzo di cavi per esterno riduce il rischio di scosse elettriche.

f) Se è impossibile evitare l'impiego di un elettroutensile in un luogo umido, utilizzare l'alimentazione protetta da un dispositivo a corrente residua (RCD).

L'uso di un RCD riduce il rischio di scosse elettriche.

3) Sicurezza personale

a) Durante l'uso degli elettroutensili, state all'erta, verificate ciò che state eseguendo e adottate sempre il buon senso.

Non utilizzate gli elettroutensili qualora siate stanchi, sotto l'influenza di farmaci, alcol o cure mediche.

Anche un attimo di disattenzione durante l'uso degli elettroutensili potrebbe essere causa di gravi lesioni personali.

b) Indossate l'attrezzatura di protezione personale. Indossate sempre le protezioni oculari.

L'attrezzatura protettiva, quali maschera facciale, calzature antiscivolo, caschi o protezioni oculari ridurrà il rischio di lesioni personali.

c) Impedite le accensioni involontarie. Prima del collegamento a una sorgente di alimentazione e/o pacco batteria e prima di raccogliere o trasportare l'utensile, verificate che l'interruttore sia posizionato su OFF.

Il trasporto degli elettroutensili tenendo le dita sull'interruttore o l'attivazione elettrica degli utensile che hanno l'interruttore su ON, implica il rischio di incidenti.

d) Prima di attivare l'elettroutensile, rimuovete qualsiasi chiave di regolazione.

Lasciando la chiave in un componente in rotazione dell'elettroutensile, sussiste il rischio di lesioni personali.

e) Mantenersi in equilibrio. Mantenersi sempre su due piedi, in equilibrio stabile.

Ciò consente di controllare al meglio l'elettroutensile in caso di situazioni impreviste.

f) Vestirsi in modo adeguato. Non indossare abiti larghi o gioielli. Tenere i capelli, gli abiti e i guanti lontano dalle parti in movimento.

Abiti allentati, gioielli e capelli lunghi potrebbero impigliarsi nelle parti in movimento.

g) In caso di dispositivi provvisti di collegamento ad apparecchiature di rimozione e raccolta polveri, verificare che queste siano collegate e utilizzate in modo adeguato.

L'utilizzo della raccolta della polvere può ridurre i rischi connessi alle polveri.

4) Utilizzo e manutenzione degli elettroutensili

a) Non utilizzare elettroutensili non idonei. Utilizzare l'elettroutensile idoneo alla propria applicazione.

Utilizzando l'elettroutensile corretto, si garantirà un'esecuzione migliore e più sicura del lavoro, alla velocità di progetto.

b) Non utilizzare l'elettroutensile qualora non sia possibile accenderlo/spegnerlo tramite l'interruttore.

È pericoloso utilizzare elettroutensili che non possano essere azionati dall'interruttore. Provvedere alla relativa riparazione.

c) Prima di effettuare qualsiasi regolazione, sostituire gli accessori o depositare gli elettroutensili, scollegare la spina dalla presa elettrica e/o il pacco batteria dall'utensile elettrico.

Queste misure di sicurezza preventive riducono il rischio di avvio involontario dell'elettroutensile.

d) Depositare gli elettroutensili non utilizzati lontano dalla portata dei bambini ed evitare che persone non esperte di elettroutensili o non a conoscenza di quanto riportato sulle presenti istruzioni azionino l'elettroutensile.

È pericoloso consentire che utenti non esperti utilizzino gli elettroutensili.

e) Manutenzione degli elettroutensili. Verificare che non vi siano componenti in movimento disallineati o bloccati, componenti rotti o altre condizioni che potrebbero influenzare negativamente il funzionamento dell'elettroutensile.

In caso di guasti, provvedere alla riparazione dell'elettroutensile prima di riutilizzarlo.

Molti incidenti sono causati da una scarsa manutenzione.

- f) **Mantenere gli strumenti di taglio affilati e puliti.**
Gli strumenti di taglio in condizioni di manutenzione adeguata, con bordi affilati, sono meno soggetti al bloccaggio e sono più facilmente controllabili.
- g) **Utilizzare l'elettrotensile, gli accessori, le punte, ecc. in conformità a quanto riportato nelle presenti istruzioni, tenendo in debita considerazione le condizioni operative e il tipo di lavoro da eseguire.**
L'uso dell'utensile elettrico per operazioni diverse da quelle previste potrebbe causare una situazione pericolosa.
- 5) **Utilizzo e cura dell'utensile batteria**
- a) **Ricaricare solo con il caricatore specificato dal produttore.**
Un caricatore adatto per un tipo di gruppo batteria può creare un rischio di incendio quando viene utilizzato con un altro gruppo batteria.
- b) **Usare utensili elettrici con gruppi batteria specificatamente designati.**
L'utilizzo di qualsiasi altro gruppo batteria può creare un rischio di lesioni e incendi.
- c) **Quando il gruppo batteria non viene utilizzato, tenerlo lontano da altri oggetti metallici come graffette, monete, chiavi, chiodi, viti, o altri piccoli oggetti metallici che possono creare una connessione da un terminale a un altro.**
Cortocircuitare i terminali della batteria insieme può causare ustioni o incendi.
- d) **In condizioni abusive, del liquido può fuoriuscire dalla batteria; evitare il contatto. Se il contatto si verifica accidentalmente, sciacquare con acqua. Se il liquido entra a contatto con gli occhi, richiedere assistenza medica.**
Il liquido che fuoriesce dalla batteria può causare irritazioni o ustioni.
- 6) **Assistenza**
- a) **Affidate le riparazioni dell'elettrotensile a persone qualificate che utilizzino solamente parti di ricambio identiche.**
Ciò garantirà il mantenimento della sicurezza dell'elettrotensile.

PRECAUZIONI

Tenere lontano dalla portata di bambini e invalidi. Quando non utilizzati, gli strumenti dovranno essere depositi lontano dalla portata di bambini e invalidi.

PRECAUZIONI DI SICUREZZA PER IL TRAPANO AVVITATORE A BATTERIA

- Utilizzare le leve ausiliarie se fornite con l'utensile.**
La perdita di controllo può causare lesioni alla persona.
- Afferrare l'elettrotensile dalle superfici isolate quando si eseguono operazioni in cui l'attrezzo di taglio o il dispositivo di fissaggio potrebbe venire a contatto con fili elettrici nascosti.**
Il contatto dell'accessorio da taglio e dei dispositivi di fissaggio con un filo in tensione potrebbe mettere in tensione le parti metalliche esposte dell'utensile e dare una scossa elettrica all'operatore.
- Assicurarsi di tenere saldamente l'utente durante il funzionamento. La mancata osservanza di questa precauzione potrebbe comportare incidenti o lesioni.
- Fissare il pezzo da lavorare. Un pezzo da lavorare fissato con dispositivi di fissaggio o in una morsa è tenuto più saldamente che in mano.
- Predisposizione e controllo dell'ambiente di lavoro. Controllare l'adeguatezza dell'ambiente di lavoro seguendo la precauzione.
- Non permettere che sostanze estranee entrino nel foro di collegamento della batteria ricaricabile.
- Non smontare mai la batteria ricaricabile e il caricatore.
- Non provocare mai dei corto-circuiti alla batteria ricaricabile. Il fenomeno provoca surriscaldamento e una notevole corrente elettrica. Può quindi causare ustioni o danni alla batteria.
- Non gettare la batteria nel fuoco. Può esplodere.
- Non appena la vita della batteria dopo le operazioni di ricarica diventa troppo breve per fini pratici, portare la batteria al negozio dove è stata acquistata. Non gettarla mai via.
- Non inserire alcun oggetto nelle fessure di ventilazione del caricatore. L'inserimento di oggetti metallici o infiammabili nelle fessure di ventilazione può causare facilmente delle scosse elettriche o danneggiare il caricatore.
- Assicurarsi di installare saldamente la presa nell'incudine. Se la presa non è installata saldamente, potrebbe fuoriuscire e causare lesioni.
Per motivi di sicurezza, tirare leggermente la punta dopo l'installazione per assicurarsi che sia ben fissata e che non si allenti durante il funzionamento. Se la testa non è installata a dovere, può uscire durante l'uso e diventare così pericolosa. Se il manicotto guida non fa ritorno alla sua posizione originale, la testa avvitatrice non è bene installata.
- Quando si cambia la velocità di rotazione con la manopola d'intercambio, assicurarsi che l'interruttore sia spento. Se si cambia la velocità con il motore in moto si causeranno danni agli ingranaggi.
- La ghiera della frizione non deve essere mai collocata su posizioni intermedie tra i numeri "1, 3, 5 ... 21" o fra i punti. Non utilizzare l'utensile con la ghiera della frizione situata in posizione intermedia tra il numero "21" e la linea al centro del simbolo del trapano. Questo può causare danni.
- Riposo dell'unità dopo lavoro continuo.
- Se l'utensile è sovraccarico, il motore potrebbe arrestarsi. In tal caso, rilasciare l'interruttore dell'utensile ed eliminare le cause del sovraccarico.
- La rotazione del motore può essere bloccata, quando si usa l'utensile come trapano. Usando il trapano avvitatore, fare attenzione a non bloccare il motore.
- Se il motore è bloccato, spegnere immediatamente l'utensile. Se il motore rimane bloccato per un po', è possibile che il motore o la batteria siano bruciati.
- Informazioni sul meccanismo di blocco del mandrino
È possibile bloccare la punta in posizione quando l'interruttore principale è disattivato ed utilizzare l'utensile come un normale cacciavite.
Assicurarsi che l'interruttore di blocco sia in posizione "▼ LOCK" prima di effettuare questa operazione.
- Impostare sempre l'interruttore di blocco in posizione "▼ LOCK" quando trasportate o ritirate l'utensile per eliminare eventuali asportazioni involontarie.
- Quando usate l'utensile nella configurazione a pistola, non appoggiatevi alla sezione di piegatura dell'utensile quando lo riportate nella configurazione dritta. È possibile che un dito o altra parte della mano possa rimanere impigliata nella sezione di piegatura causando possibili lesioni (Fig. 10).

PRECAUZIONI DI SICUREZZA AGGIUNTIVE

- Assicurarsi che l'area da trapanare sia assolutamente priva di qualsiasi ostruzione nascosta, ivi compresi fili elettrici o tubature dell'acqua o del gas. La trapanatura nei casi suddetti potrebbe provocare scosse elettriche o corto circuiti, perdite di gas o altri pericoli che potrebbero causare incidenti o lesioni gravi.

Italiano

21. L'uso della batteria a basse temperature (sotto 0 gradi centigradi) può a volte risultare in una coppia di serraggio indebolita e una minore quantità di lavoro. Questo è tuttavia un fenomeno temporaneo e il funzionamento torna alla normalità quando la batteria si scalda.
22. Non esporre gli occhi alla luce in modo diretto. Se gli occhi vengono esposti continuamente alla luce, potrebbero verificarsi fastidi alla vista.

PRECAUZIONI SULLA BATTERIA AGLI IONI DI LITIO

Per estendere la durata, la batteria agli ioni di litio è munita di una funzione di protezione per arrestarne l'uscita.

Nei casi 1 e 2 descritti di seguito, durante l'utilizzo del prodotto, anche se state premendo l'interruttore, il motore potrebbe arrestarsi. Ciò non indica un malfunzionamento ma è il risultato della funzione di protezione.

1. Quando la rimanente alimentazione della batteria si esaurisce, il motore si arresta.
In tal caso, ricaricarla immediatamente.
2. Se l'utensile è sovraccarico, il motore potrebbe arrestarsi. In tal caso, rilasciare l'interruttore dell'utensile ed eliminare le cause del sovraccarico. Dopo ciò, sarà possibile riutilizzarlo.

Inoltre, si prega di prestare attenzione al seguente avvertimento e cautela.

ATTENZIONE

Per prevenire qualsiasi perdita delle batterie, generazione di calore, emissione di fumi, esplosione e accensione, assicurarsi di prestare attenzione alle seguenti precauzioni.

1. Assicurarsi che la polvere e i detriti non si accumulino sulla batteria.
 - Durante la lavorazione, assicurarsi che la polvere e i detriti non si depositino sulla batteria.
 - Assicurarsi che qualsiasi polvere e detriti che si depositano sull'utensile elettrico durante la lavorazione non si accumulino sulla batteria.
 - Non conservare una batteria inutilizzata in un luogo esposto a polvere e detriti.
 - Prima di ritirare una batteria, rimuovere la polvere e i detriti che si sono depositati su di essa e non conservarla insieme a parti metalliche (viti, chiodi, ecc.).
2. Non forare la batteria con un oggetto appuntito come un chiodo, non colpire con un martello, calpestare, lanciare o sottoporre la batterie a violenti urti fisici.
3. Non usare batterie apparentemente danneggiate o deformate.
4. Non usare batterie con la polarità invertita.
5. Non collegare direttamente a prese elettriche o prese per caricabatteria da auto.
6. Non usare la batteria per uno scopo diverso da quelli specificati.
7. Se la ricarica della batteria non si completa anche quando è passato un tempo di ricarica specificato, interrompere immediatamente la ricarica.
8. Non mettere o sottoporre la batteria a temperature elevate o ad alta pressione come in un forno microonde, essiccatore o contenitore ad alta pressione.
9. Tenere immediatamente lontano dal fuoco quando si rilevano perdite o maleodore.
10. Non usare in un luogo dove viene generata forte elettricità statica.
11. Se si verifica la perdita delle batterie, maleodore, generazione di calore, scolorimento o deformazione, o se appaiono anomalie di qualsiasi natura durante l'uso, la ricarica o la conservazione, rimuoverla immediatamente dall'apparecchio o carica batteria, e interrompere l'uso.













ATTENZIONE





1. Se il liquido che fuoriesce dalla batteria entra negli occhi, non sfregare gli occhi e lavarli bene con acqua fresca e pulita come acqua di rubinetto e contattare immediatamente un medico.
Se non viene trattato, il liquido può causare problemi agli occhi.
2. Se il liquido fuoriesce sulla pelle o gli abiti, lavare bene con acqua pulita come l'acqua del rubinetto immediatamente.
C'è una possibilità che possa causare irritazione alla pelle.
3. Se si riscontrano ruggine, maleodore, surriscaldamento, scolorimento, deformazione, e/o altre irregolarità quando si utilizza la batteria per prima volta, non usarla e restituirla al fornitore o venditore.

SIMBOLI

ATTENZIONE

Di seguito mostriamo i simboli usati per la macchina. Assicurarsi di comprenderne il significato prima dell'uso.

	DB3DL2: Trapano-avvitatore a batteria
	Leggere tutti gli avvertimenti di sicurezza e tutte le istruzioni.
	Solo per Paesi UE Non gettare le apparecchiature elettriche tra i rifiuti domestici! Secondo la Direttiva Europea 2002/96/CE sui rifiuti di apparecchiature elettriche ed elettroniche e la sua attuazione in conformità alle norme nazionali, le apparecchiature elettriche esauste devono essere raccolte separatamente, al fine di essere reimpiegate in modo eco-compatibile.
V	Tensione nominale
n_0	Velocità a vuoto
Ls	Bassa velocità
Hs	Alta velocità
	Metallo
	Vite di macchina
	Vite per legno
	Formato di trasmissione esag.
	Peso
	Trapanatura
	Accensione
	Spegnimento
	Scollegare la batteria
	Cambio della velocità di rotazione - Velocità alta

	Cambio della velocità di rotazione - Velocità bassa
	Rotazione in senso orario
	Rotazione in senso anti-orario
	Interruttore della luce
	Quando si regola la posizione della maniglia, tenere le mani e le dita lontane da questa zona.

ACCESSORI STANDARD

In aggiunta all'unità principale (1 unità), la confezione contiene gli accessori elencati a pagina 129.

Gli accessori standard possono essere cambiati senza preavviso.

APPLICAZIONI

- Per stringere o togliere delle viti di macchina, delle viti per legno, delle viti mordenti etc.
- Per la foratura di metalli diversi

CARATTERISTICHE

Le specifiche di questa macchina sono elencate nella Tabella a pagina 129.

NOTA

A causa del continuo programma di ricerche e sviluppo della HiKOKI, le caratteristiche riportate in questo foglio sono soggette cambiamenti senza preventiva comunicazione.

RICARICA

Prima di utilizzare l'utensile elettrico, caricare la batteria nel seguente modo.

1. Collegare il cavo di alimentazione del caricatore a una presa CA.

2. Inserire la batteria nel caricatore. (Fig. 2)

Inserire saldamente la batteria nel caricatore finché non tocca il fondo del caricatore, controllando le polarità.

L'inserimento della batteria accenderà il caricatore (la spia si illumina).

ATTENZIONE

- Se la spia non si accende, estrarre il cavo di alimentazione dalla presa e controllare le condizioni di montaggio della batteria.
 - Se la batteria viene riscaldata a causa della luce diretta del sole, ecc., subito dopo il funzionamento, la spia del caricabatterie potrebbe non accendersi. A quel punto, lasciare prima raffreddare la batteria e poi iniziare l'operazione di carica.
- Temperature e tempo di ricarica della batteria. Le temperature e il tempo di ricarica sono indicati nella

Tabella 1

Tabella 1

Caricatore		UC3SFL
Batteria		
Voltaggio di carica	V	3,6
Peso	kg	0,3
Tipo di batteria		Li-ion
Temperature di carica per le batterie		0°C – 50°C
Tempo di carica per la capacità della batteria, circa (A 20°C)		
1,5 Ah	min.	30
Numero di pile		1

La lampada spia si spegne quando la batteria è caricata appieno.

NOTA

Il tempo di carica può variare a seconda della temperatura ambiente e della tensione della fonte di alimentazione.

3. Scollegare il cavo di alimentazione del caricatore dalla presa CA.

4. Tenere saldamente il caricatore e estrarre la batteria.

NOTA

Assicurarsi di estrarre la batteria dal caricatore dopo l'uso e quindi conservarla.

ATTENZIONE

Se il carica batteria non funziona anche se la batteria è montata correttamente, è probabile che la batteria o il caricatore siano soggetti a malfunzionamento. Portarli presso il proprio Centro di Assistenza autorizzato.

MONTAGGIO E OPERAZIONE

Azione	Figura	Pagina
Rimozione e inserimento della batteria	1	130
Carica	2	130
Montaggio degli accessori	3	130
Regolazione della coppia di serraggio	4	130
Selezione della posizione del trapano	5	130
Cambio della velocità di rotazione	6	130
Funzionamento dell'interruttore	7	131
Come utilizzare il LED	8	131
Come utilizzare l'interruttore di blocco	9	131
Regolare la posizione della maniglia	10	131
Selezione degli accessori	—	132

MANUTENZIONE ED ISPEZIONE

1. Ispezione dell'utensile

Poiché condizioni imperfette causano un abbassamento dell'efficienza e possibili malfunzioni all'attrezzo, affilare o sostituire l'utensile quando si notano segni di abrasione.

2. Ispezione delle viti di montaggio

Ispezionare regolarmente le viti di montaggio e assicurarsi che siano ben fissate. Se una di queste dovesse essere allentata, riserrarla immediatamente. Si rischia in caso contrario di provocare incidenti pericolosi.

3. Manutenzione del motore

L'avvolgimento del motore è il vero e proprio "cuore" degli attrezzi elettrici. Fare attenzione a non danneggiare l'avvolgimento e/o non bagnarlo con olio o acqua.

4. Pulizia della carcassa dell'utensile

Se il trapano-avvitatore è sporco, pulirlo con un panno morbido e asciutto o con un panno inumidito con acqua e sapone. Non usare solventi cloridrici, benzina o diluenti per benzina, in quanto potrebbero deformare la plastica.

5. Conservazione

Conservare il trapano-avvitatore in un luogo dove la temperatura sia inferiore a 40°C e lontano dalla portata dei bambini.

NOTA

Assicurarsi che la batteria sia completamente carica quando viene conservata per un lungo periodo (3 mesi o più). Una batteria con minore capacità potrebbe non essere in grado di essere caricata quando viene utilizzata, se conservata per un lungo periodo.

NOTA

Conservazione delle batterie agli ioni di litio.

Prima di riporre le batterie agli ioni di litio, assicurarsi di averle caricate completamente.

Riporre le batterie per periodi prolungati con un basso livello di carica ne può provocare il deterioramento delle prestazioni o la significativa riduzione del tempo di utilizzo delle batterie, e potrebbe anche rendere le batterie incapaci di mantenere la carica.

Tuttavia, la significativa riduzione del tempo di utilizzo delle batterie può essere risolta caricando e utilizzando le batterie ripetutamente da due a cinque volte.

Se il tempo di utilizzo delle batterie rimane estremamente ridotto nonostante le ricariche ripetute, considerare le batterie inutilizzabili e acquistarne di nuove.

ATTENZIONE

Nell'uso e nella manutenzione degli utensili elettrici devono essere osservate le normative di sicurezza e i criteri prescritti in ciascun paese.

Avviso importante sulle batterie per gli utensili elettrici a batteria HiKOKI

Utilizzare sempre una delle nostre batterie originali. Non possiamo garantire la sicurezza e le prestazioni dell'utensile elettrico a batteria quando esso viene utilizzato con batterie diverse da quelle da noi designate, o quando la batteria viene smontata e modificata (per esempio lo smontaggio e la sostituzione di pile o altre parti interne).

GARANZIA

Garantiamo gli Utensili Elettrici HiKOKI in conformità alle specifiche normative imposte dalla legge e dai paesi. Questa garanzia non copre difetti o danni dovuti a uso erraneo, abuso o normale usura. In caso di lamentele, si prega di inviare l'Utensile Elettrico, non smontato, insieme al CERTIFICATO DI GARANZIA che si trova al termine di queste Istruzioni per l'uso, ad un Centro di Assistenza Autorizzato HiKOKI.

Informazioni riguardanti i rumori trasmessi dall'aria e le vibrazioni

I valori misurati sono stati determinati in conformità a EN60745 e descritti in conformità alla normativa ISO 4871.

Livello misurato di potenza sonora pesato A: 68 dB (A)

Livello misurato di pressione sonora pesato A: 57 dB (A)

K incertezza: 3 dB (A).

Indossare i dispositivi di protezione acustica.

Valori totali di vibrazione (somma vettori triass.) determinati secondo la norma EN60745.

Trapanatura e avvitatura senza impatto:

Valore di emissione vibrazioni $a_h = 0,9 \text{ m/s}^2$

Incertezza K = $1,5 \text{ m/s}^2$

Il valore totale di emissione vibrazioni dichiarato è stato misurato in base al metodo di test standard e può essere utilizzato per confrontare un utensile con un altro.

Può essere inoltre utilizzato per la stima preliminare dell'esposizione.

ATTENZIONE

○ Il valore di emissione vibrazioni durante l'uso effettivo dell'utensile può essere diverso dal valore totale dichiarato in base alle modalità di utilizzo dell'utensile stesso.

○ Identificare le misure di sicurezza per la protezione dell'operatore basate su stima dell'esposizione nelle effettive condizioni di utilizzo (prendendo in considerazione tutte le parti del ciclo di funzionamento come i tempi in cui l'utensile resta spento e quando funziona senza essere utilizzato in aggiunta al tempo di avvio).

NOTA

A causa del continuo programma di ricerche e sviluppo della HiKOKI, le caratteristiche riportate in questo foglio sono soggette cambiamenti senza preventiva comunicazione.

ALGEMENE VEILIGHEIDSWAARSCHUWINGEN VOOR ELEKTRISCH GEREEDSCHAP

⚠ WAARSCHUWING

Lees alle waarschuwingen en instructies aandachtig door.

Nalating om de waarschuwingen en instructies op te volgen kan in een elektrische schok, brand en/of ernstig letsel resulteren.

Bewaar alle waarschuwingen en aanwijzingen voor eventuele naslag in de toekomst.

De term „elektrisch gereedschap” heeft zowel betrekking op elektrisch gereedschap dat via de netvoeding van stroom wordt voorzien als gereedschap dat via een accu (snoerloos) van stroom wordt voorzien.

1) Veiligheid van de werkplek

- a) **Zorg voor een schone en goed verlichte werkplek.**
Een rommelige of donkere werkplek verhoogt de kans op ongelukken.
- b) **Gebruik het elektrisch gereedschap niet in een omgeving van ontvlambare of explosieve vloeistoffen, gassen of stof.**
Elektrisch gereedschap kan vonken afgeven. Deze vonkjes kunnen stofdeeltjes of gassen doen ontbranden.
- c) **Houd kinderen en andere omstanders tijdens het gebruik van elektrisch gereedschap uit de buurt.**
Afleidingen kunnen gevaarlijk zijn.

2) Elektrische veiligheid

- a) **De stekker van het elektrisch gereedschap moet geschikt zijn voor aansluiting op het stopcontact.**
De stekker mag op geen enkele manier gemodificeerd worden. Gebruik geen verloopstekker met geaard elektrisch gereedschap. Deugdelijke stekkers en geschikte stopcontacten verminderen het risico op een elektrische schok.
- b) **Vermijd lichamelijk contact met geaarde oppervlakken zoals leidingen, radiatoren, fornuizen en koelkasten.**
Wanneer uw lichaam geaard is, loopt u een groter risico op een elektrische schok.
- c) **Stel het elektrisch gereedschap niet bloot aan regen of vochtige omstandigheden.**
Het risico op een elektrische schok wordt vergroot wanneer er water in het elektrische gereedschap terechtkomt.
- d) **Behandel het snoer voorzichtig. Gebruik het snoer niet om het elektrisch gereedschap aan te dragen of mee te slepen en gebruik het snoer niet om de stekker uit het stopcontact te trekken. Houd het snoer uit de buurt van warmtebronnen, olie, scherpe randen of bewegende onderdelen. Een beschadigd of verward snoer verhoogt het risico op een elektrische schok.**
- e) **Gebruik buitenshuis een verlengsnoer dat specifiek geschikt is voor het gebruik buiten.**
Het gebruik van een snoer dat specifiek geschikt is voor gebruik buitenshuis vermindert het risico op een elektrische schok.
- f) **Als het elektrisch gereedschap in een vochtige omgeving gebruikt moet worden, dient een voeding met aardlekschakelaar te worden gebruikt.**

Gebruik van een aardlekschakelaar vermindert de kans op een elektrische schok.

3) Persoonlijke veiligheid

- a) **Blijf waakzaam, let voortdurend op uw werk en gebruik uw gezond verstand wanneer u elektrisch gereedschap gebruikt. Gebruik geen elektrisch gereedschap wanneer u moe bent of onder invloed van drugs, alcohol of medicijnen.**
Eén moment van onoplettendheid kan in ernstig lichamelijk letsel resulteren.
 - b) **Gebruik persoonlijke beschermingsmiddelen. Draag altijd oogbescherming.**
Beschermingsmiddelen zoals stofmaskers, anti-slip veiligheidsschoenen, een helm of gehoorbescherming vermindert het risico op lichamelijk letsel.
 - c) **Voorkom dat het gereedschap per ongeluk kan starten. Controleer of de schakelaar in de uit-stand staat voordat u de voeding en/of de accu aansluit, het gereedschap oppakt of gaat dragen.**
Zorg ervoor dat u tijdens het verplaatsen van het elektrisch gereedschap uw vingers uit de buurt van de schakelaar houdt en sluit de stroombron niet aan terwijl de schakelaar op aan staat om ongelukken te vermijden.
 - d) **Verwijder sleutels en moersleutels uit het gereedschap voordat u het elektrisch gereedschap aanzet.**
Een (moer-)sleutel die op een bewegend onderdeel van het elektrisch gereedschap bevestigd is kan in lichamelijk letsel resulteren.
 - e) **Reik niet te ver. Zorg ervoor dat u te allen tijde stevig staat en uw evenwicht behoudt.**
Op deze manier heeft u tijdens een onverwachte situatie meer controle over het elektrisch gereedschap.
 - f) **Draag geschikte kleding. Draag geen loszittende kleding of sieraden. Houd uw haar, kleding en handschoenen uit de buurt van bewegende onderdelen.**
Loszittende kleding, sieraden en lang haar kunnen in de bewegende onderdelen verstrikt raken.
 - g) **Indien het elektrisch gereedschap van een aansluiting voor stofafzuiging is voorzien, dan dient u ervoor te zorgen dat de stofafzuiging aangesloten en op de juiste manier gebruikt wordt.**
Het gebruik van stofafzuiging vermindert eventuele stofgerelateerde risico's.
- #### 4) Bediening en onderhoud van elektrisch gereedschap
- a) **Het elektrisch gereedschap mag niet geforceerd worden. Gebruik het juiste gereedschap voor het karwei.**
U kunt de klus beter en veiliger uitvoeren wanneer u het juiste elektrische gereedschap gebruikt.
 - b) **Gebruik het elektrisch gereedschap niet als de schakelaar niet goed werkt.**
Elektrisch gereedschap dat niet via de schakelaar bediend kan worden is gevaarlijk en moet onmiddellijk gerepareerd worden.
 - c) **Haal de stekker uit het stopcontact en/of de accu van het elektrisch gereedschap voor u afstellingen verricht, accessoires verwisselt of voordat u het elektrisch gereedschap oppbergt.**
Dergelijke preventieve veiligheidsmaatregelen verminderen het risico dat het elektrisch gereedschap per ongeluk opstart.

Nederlands

- d) Berg elektrisch gereedschap buiten het bereik van kinderen op en sta niet toe dat personen die niet bekend zijn met het juiste gebruik van het gereedschap of deze voorschriften dit elektrisch gereedschap gebruiken.

Elektrisch gereedschap is gevaarlijk in onbevoegde handen.

- e) Het elektrisch gereedschap moet regelmatig onderhouden worden. Controleer het gereedschap op een foutieve uittijning, vastgelopen of defecte bewegende onderdelen en andere problemen die van invloed zijn op de juiste werking van het gereedschap.

Indien het gereedschap defect of beschadigd is moet het gerepareerd worden voordat u het gereedschap opnieuw gebruikt.

Slecht onderhouden elektrisch gereedschap is verantwoordelijk voor een groot aantal doe-het-zelf ongelukken.

- f) Houd snijwerktuigen scherp en schoon.

Goed onderhouden snijwerktuigen met scherpe snijranden lopen minder snel vast en zijn gemakkelijker in het gebruik.

- g) Elektrisch gereedschap, toebehoren, bits enz. moeten in overeenstemming met deze instructies worden gebruikt, waarbij de werkomstandigheden en het werk dat gedaan moet worden in overweging moeten worden genomen.

Gebruik van het elektrisch gereedschap voor andere doeleinden dan waarvoor het is bedoeld, kan resulteren in een gevaarlijke situatie.

5) Gebruik en onderhoud van de accu

- a) Herlaad alleen met de lader die door de fabrikant wordt gespecificeerd.

Een lader die geschikt is voor één bepaald type accu kan brandgevaar veroorzaken bij gebruik met een andere accu.

- b) Gebruik elektrisch gereedschap alleen met de specifiek daarvoor bestemde accu's.

Het gebruik van andere accu's kan letsel of brand veroorzaken.

- c) Wanneer de accu niet in gebruik is, moet u deze uit de buurt houden van andere metalen voorwerpen zoals paperclips, munten, sleutels, spijkers, schroeven of andere kleine metalen voorwerpen die de contacten zouden kortsluiten.

Kortsluiten van de accucontacten kan brandwonden of brand veroorzaken.

- d) Bij een verkeerd gebruik kan er vloeistof uit de accu lekken; vermijd elk contact daarmee. Als u dit onverhoopt toch aanraakt, moet u goed met water spoelen. Indien de vloeistof in contact komt met de ogen, moet u ook onmiddellijk medische hulp inroepen.

Vloeistof die uit de accu lekt kan irritatie en brandwonden veroorzaken.

6) Onderhoud

- a) Het gereedschap mag uitsluitend door bevoegd onderhoudspersoneel worden onderhouden en er mag daarbij uitsluitend gebruik gemaakt worden van identieke vervangingsonderdelen.

Hierdoor kunt u er op rekenen dat het elektrisch gereedschap veilig blijft.

VOORZORGSMATREGELEN

Houd kinderen en kwetsbare personen op een afstand. Het gereedschap moet na gebruik buiten het bereik van kinderen en andere kwetsbare personen worden opgeborgen.

VEILIGHEIDSWAARSCHUWINGEN VOOR SNOERLOZE BOOR- SCHROEFMACHINE

1. Gebruik aanvullende handgrepen als die met het gereedschap worden meegeleverd.

Verlies van controle kan leiden tot persoonlijk letsel.

2. Houd het elektrisch gereedschap vast aan de daarvoor bestemde geïsoleerde oppervlakken wanneer u een handeling verricht waarbij het snijgereedschap of de schroef in contact kan komen met verborgen bedrading.

Snijgereedschappen en schroeven en dergelijke die in contact komen met een draad waar stroom op staat kunnen ervoor zorgen dat blootliggende metalen onderdelen van het elektrische gereedschap ook onder stroom komen te staan en de gebruiker een elektrische schok geven.

AANVULLENDE VEILIGHEIDSWAARSCHUWINGEN

1. Zorg ervoor dat de plek waar u gaat boren of schroeven volledig vrij is van verborgen obstakels, zoals elektrische bedrading, water- of gasleidingen. Boren of schroeven in de hierboven genoemde objecten kan leiden tot elektrische schokken of kortsluiting, gaslekken of andere gevaren die kunnen leiden tot ernstige ongelukken of letsel.

2. Houd het gereedschap goed vast terwijl u ermee aan het werk bent. Doet u dit niet, dan kunnen ongelukken of verwondingen het gevolg zijn.

3. Zet het werkstuk goed vast. Een werkstuk dat met klemmen of een bankschroef is vastgezet, is veiliger dan een werkstuk dat u met de hand vasthoudt.

4. Inrichten en controleren van de werkomgeving. Controleer of de werkomgeving geschikt is aan de hand van de voorzorgsmaatregelen.

5. Voorkom dat stof of vuil in de aansluitopening van de accu terecht komt.

6. Demonteer de accu of acculader niet.

7. Voorkom kortsluiting van de accu. Kortsluiten van de accu zal resulteren in een grote stroom en oververhitting. Dit zal resulteren in brandwonden en schade aan de accu.

8. Gooi de accu niet in het vuur. Een brandende accu kan ontploffen.

9. Breng de accu naar de winkel waar deze gekocht werd, nadat deze na opladen onvoldoende kracht heeft voor praktisch gebruik. Gooi een uitgewerkte accu niet zomaar weg.

10. Steek nooit een voorwerp in de ventilatie-openingen van de lader. Als er een voorwerp of ontvlambaar materiaal in de ventilatie-openingen van de acculader wordt gestoken, kan dit resulteren in een elektrische schok of beschadiging aan de acculader.

11. Maak de hulpstukken goed vast in het draaistuk. Als de hulpstukken niet goed bevestigd worden, kunnen ze loskomen en letsel veroorzaken.

Voor de veiligheid, trek lichtjes aan de schroefbit na installatie om ervoor te zorgen dat de bit veilig is en niet los zal raken tijdens het gebruik. Als de klembus niet terugkeert naar zijn oorspronkelijke positie, dan is het bit niet correct geïnstalleerd.

12. Wanneer u de draaisnelheid verandert met de toersschakelaar, moet u eerst controleren of de hoofdschakelaar uit staat. Als de draaisnelheid wordt veranderd terwijl de motor nog draait, zal de overbrenging beschadigd worden.

13. De koppelingstelling mag niet in een stand worden gezet tussen de nummers „1, 3, 5 ... 21” of de stippen in en u mag de machine niet gebruiken met de koppelingstelling tussen „21” en het streepje in het midden van de boor-markering. Dit kan resulteren in schade.
 14. De machine laten rusten na continu werk.
 15. De motor kan tot stilstand komen wanneer het gereedschap overbelast wordt. Laat de schakelaar onmiddellijk los wanneer dit gebeurt en verhelp de oorzaak van de overbelasting.
 16. De motor kan plotseling stoppen met draaien wanneer de machine als boor wordt gebruikt. Wees voorzichtig dat de boor niet vastloopt en de motor niet plotseling stopt met draaien wanneer u de machine als boor gebruikt.
 17. Als de motor vastloopt, moet u onmiddellijk de stroom uitschakelen. Als de motor langere tijd weigert te draaien, is de motor of de accu mogelijk doorgebrand.
 18. Over het drijf-as vergrendelingsmechanisme
U kunt de bit vastzetten wanneer de hoofdschakelaar is uitgeschakeld, en gebruik het gereedschap als een handmatig schroevendraaier.
Zorg ervoor dat de vergrendelingsmechanisme is aangepast aan de „▼ LOCK” positie voordat u dit doet.
 19. Zet de vergrendelingschakelaar altijd op de „▼ LOCK” stand wanneer het gereedschap vervoerd of opgeslagen wordt om per ongeluk opstarten van het gereedschap te voorkomen.
 20. Tijdens het gebruik van het gereedschap in de pistoolconfiguratie moet u oppassen dat u het gereedschap niet bij het buiggedeelte vasthoudt wanneer u het gereedschap opnieuw recht zet. Uw vinger of ander deel van uw hand kan klem komen te zitten en tot letsel leiden (**Afb. 10**).
 21. Gebruik van de accu in koude omstandigheden (onder 0 graden Celsius) kan soms leiden tot een verminderd aantrekkoppel en een lagere werktijd. Dit is echter slechts een tijdelijk verschijnsel en de accu zal weer normaal functioneren wanneer het weer warmer is.
 22. Kijk niet direct in het licht. Dit zou oogletsel kunnen veroorzaken.
- Zorg er tijdens de werkzaamheden voor dat er geen spaanders en stof op de accu kunnen vallen.
 - Zorg ervoor dat de spaanders en het stof die tijdens het werk op het elektrisch gereedschap vallen zich niet op de accu ophopen.
 - Bewaar een ongebruikte accu niet op een plaats waar deze aan spaanders en stof wordt blootgesteld.
 - Verwijder alle spaanders en stof van een accu voordat u hem opbergt en bewaar de accu niet op dezelfde plek als metalen onderdelen (schroeven, spijkers, enz.).
2. Doorboren de accu niet met een scherp voorwerp, zoals een nagel, klop er niet op met een hamer, stap niet op de accu, gooi er niet mee en stel hem niet bloot aan zware fysieke schokken.
 3. Gebruik geen zichtbare beschadigde of vervormde accu.
 4. Gebruik de accu niet met een omgekeerde polariteit.
 5. Sluit hem niet rechtstreeks aan op het stopcontact of op de sigarettenaansteker in een auto.
 6. Gebruik de accu niet voor andere doeleinden dan de in deze gebruiksaanwijzing genoemde.
 7. Wanneer de accu niet kan worden opgeladen, zelfs nadat de specifieke oplaadtijd verstreken is, moet u onmiddellijk stoppen met het opladen.
 8. Zorg ervoor dat de accu niet te heet wordt of onder te grote druk komt te staan en stel hem niet aan deze omstandigheden bloot, zoals in een magnetron, droger of een hogedrukcontainer.
 9. Houd de accu onmiddellijk uit de buurt van vuur nadat er een lek of vieze geur is vastgesteld.
 10. Gebruik de accu niet op een plek waar een grote statische elektriciteit wordt opgewekt.
 11. In geval van een acculek, vieze geur, warmteontwikkeling, verkleuring of vervorming, of iets abnormaals tijdens het gebruik, het opladen of de opslag, moet u de accu onmiddellijk uit het gereedschap of de lader halen en moet u het gebruik ervan stoppen.

LET OP

1. Wanneer u de lekkende vloeistof uit de accu in de ogen krijgt, wrijf dan niet in de ogen, maar was ze goed uit met zoet en schoon water, zoals kraanwater en roep er onmiddellijk een dokter bij.
Indien u geen behandeling krijgt, kan de vloeistof oogproblemen veroorzaken.
2. Wanneer de vloeistof op uw huid of kleding lekt, moet u ze onmiddellijk goed wassen met schoon water, zoals kraanwater.
De kans bestaat dat dit huidirritatie veroorzaakt.
3. Wanneer u roest, een vieze geur, oververhitting, verkleuring, vervorming en/of andere onregelmatigheden vaststelt wanneer u de accu voor de eerste keer gebruikt, gebruik hem dan niet verder, maar retourneer de accu aan uw leverancier of verkoper.

OPMERKINGEN BIJ GEBRUIK LITHIUM-ION BATTERIJ

De lithium-ion accu is voorzien van een beschermingsfunctie die volledige ontlading van de accu voorkomt waardoor de levensduur wordt verlengd.

In geval 1 en 2 hieronder kan de motor tijdens het gebruik van het product tot stilstand komen, zelfs wanneer u de schakelaar ingedrukt houdt. Dit geeft geen probleem met het product aan maar wordt veroorzaakt door de beschermingsfunctie.

1. De motor komt tot stilstand wanneer de accu leeg is.
De accu moet in dit geval onmiddellijk opgeladen worden.
2. De motor kan tot stilstand komen wanneer het gereedschap overbelast wordt. Laat de schakelaar in dit geval onmiddellijk los en verhelp de oorzaak van de overbelasting. Wanneer u het probleem verholpen heeft kunt u het gereedschap opnieuw gebruiken.

Gelieve eveneens aandacht te schenken aan volgende waarschuwing en aandachtspunt.

WAARSCHUWING



















Om acculekken, het opwekken van warmte, rookontwikkeling, explosie en ontsteking bijtijds te vermijden, moet u de volgende voorzorgsmaatregelen nemen.

1. Zorg ervoor dat er zich geen spaanders en stof op de accu ophopen.

SYMBOLLEN

WAARSCHUWING

Hieronder staan symbolen afgebeeld die van toepassing zijn op deze machine. U moet de betekenis hiervan begrijpen voor u de machine gaat gebruiken.

	DB3DL2: Snoerloze boor-schroefmachine
	Lees alle waarschuwingen en instructies aandachtig door.
	Alleen voor EU-landen Geef elektrisch gereedschap niet met het huisvuil mee! Volgens de Europese richtlijn 2002/96/EG inzake oude elektrische en elektronische apparaten en de toepassing daarvan binnen de nationale wetgeving, dient gebruikt elektrisch gereedschap gescheiden te worden ingezameld en te worden afgevoerd naar een recyclebedrijf dat voldoet aan de geldende milieu-eisen.
V	Opgegeven voltage
n_0	Onbelast toerental
Ls	Lage snelheid
Hs	Hoge snelheid
	Metaal
	Kolomschroef
	Houtschroef
	Zeskantschroevendraaierformaat
	Gewicht
	Boren
	AAN zetten
	UIT zetten
	Koppel de batterij los
	Draaisnelheid veranderen - Hoge snelheid
	Draaisnelheid veranderen - Lage snelheid
	Met de klok mee
	Tegen de klok in
	Lichtschakelaar
	Bij het afstellen van de handgriep, houd handen en vingers uit de buurt van dit gebied.

STANDAARD TOEBEHOREN

Naast het hoofdtoestel (1 toestel), bevat de verpakking de accessoires die vermeld staan op bladzijde 129.

De standaard toebehoren kunnen zonder nadere aankondiging gewijzigd worden.

TOEPASSINGEN

- Indraaien en uitdraaien van kolomschroeven, houtschroeven, zelftappende schroeven enz.
- Boren in verschillende metalen

TECHNISCHE GEGEVENS

De technische gegevens van deze machine staan vermeld in de tabel op bladzijde 129.

OPMERKING

Op grond van het voortdurende research en ontwikkelingsprogramma van HiKOKI kunnen de hierin genoemde technische gegevens zonder voorafgaande kennisgeving worden gewijzigd.

OPLADEN

Voor het gebruik van het elektrisch gereedschap dient de accu als volgt opgeladen te worden.

1. **Sluit het netsnoer van de acculader aan op het stopcontact.**
 2. **Steek de batterij in de acculader. (Afb. 2)**
Steek de batterij in de oplader totdat deze contact maakt met de onderkant van de lader en controleer de polariteiten.
Door een batterij te plaatsen zet u de oplader aan (het controlelampje gaat branden).
LET OP
 - Als het controlelampje niet gaat branden, trek het netsnoer dan uit het stopcontact en controleer de plaatsingstoestand van de accu.
 - Als de accu wordt verarmd door direct zonlicht, enz., vlak na gebruik, gaat het controlelampje van de lader mogelijk niet branden. Laat de accu in dat geval eerst afkoelen en start vervolgens met laden.
- Over de temperatuur en de oplaadtijd van de accu. De temperaturen en bijbehorende oplaadtijden worden gegeven in **Tabel 1**

Tabel 1

Accu	Acculader		UC3SFL
		V	
Oplaadspanning		3,6	
Gewicht	kg	0,3	
Type batterij	Li-ion		
Geschikte temperatuur voor het opladen	0°C – 50°C		
Oplaadtijd voor accucapaciteit, ca. (bij 20°C)	1,5 Ah	30	
	min.		
Aantal accucellen	1		

Wanneer de accu volledig opgeladen is, gaat het controlelampje uit.

OPMERKING

De oplaadtijd hangt mede af van de omgevingstemperatuur en het voltage van de stroombron.

3. Haal de stekker van het netsnoer van de acculader uit het stopcontact.**4. Houd de acculader stevig vast en trek de accu eruit.****OPMERKING**

U moet de accu na het laden uit de acculader halen en op een veilige plek bewaren.

LET OP

Als de batterijlader niet werkt en de batterij juist geplaatst is dan is het mogelijk dat de batterij of lader defect is. Breng de lader naar een erkend servicecentrum.

OPMERKING

Controleer of de accu volledig is geladen als deze gedurende langere tijd zal worden opgeslagen (3 maanden of langer). Een accu met een kleinere capaciteit kan mogelijk niet worden opgeladen als hij langdurig opgeborgen is geweest.

OPMERKING

Opbergen van lithium-ion accu's

Zorg dat de lithium-ion accu volledig is opgeladen voordat u deze opbergt.

Langdurig opbergen van een accu die bijna leeg is kan resulteren in slechtere prestaties, een sterke afname van de gebruiksduur van de accu en ook is het mogelijk dat de accu niet meer opgeladen kan worden.

Een sterke afname van de gebruiksduur van de accu kan soms wel weer verholpen worden door de accu herhaaldelijk, van twee- tot vijfmaal, op te laden en te gebruiken.

Als de gebruiksduur van de accu zeer kort blijft nadat deze meerdere malen is opgeladen en gebruikt, is de accu versleten en dient u een nieuwe accu aan te schaffen.

LET OP

Bij gebruik en onderhoud van elektrisch gereedschap dienen de in het land waar u zich bevindt geldende veiligheidsregelgeving en veiligheidsstandaarden strikt te worden opgevolgd.

Belangrijke informatie voor de accu's van HiKOKI snoerloos elektrisch gereedschap

Gebruik altijd een van onze voorgeschreven originele accu's. Wij kunnen de veiligheid en prestatie van ons snoerloos elektrisch gereedschap niet garanderen bij gebruik van andere dan de voorgeschreven accu's, of als de accu gedemonteerd of gewijzigd is (zoals demontage of vervanging van accucellen of andere inwendige onderdelen).

MONTAGE EN GEBRUIK

Handeling	Afbeelding	Bladzijde
Verwijderen en aanbrengen van de accu	1	130
Opladen	2	130
Monteren van de accessoires	3	130
Veranderen van de instelling van het aantrekkoppel	4	130
Selecteren van de boorstand	5	130
Veranderen van de draaisnelheid	6	130
Bedienen van de hoofdschakelaar	7	131
Gebruiken van het led-lampje	8	131
Gebruiken van het vergrendelingsmechanisme	9	131
Stel de handgreeppositie	10	131
Selecteren van accessoires	—	132

ONDERHOUD EN INSPECTIE**1. Inspectie van het gereedschap**

Omdat gebruik van een botte boor de prestaties verslechtert en kan leiden tot storingen aan de motor, moet u de boor slijpen of vervangen zodra u merkt dat deze versleten is.

2. Inspectie van bevestigingsschroeven

Controleer alle bevestigingsschroeven regelmatig en zorg ervoor dat ze goed aangedraaid zijn. Draai los zittende schroeven onmiddellijk vast. Doet u dit niet, dan kunnen ernstige gevaren het gevolg zijn.

3. Onderhoud van de motor

De motorwikkeling is het „hart” van het elektrisch gereedschap. Let er daarom goed op dat de wikkeling niet beschadigd raakt en/of nat wordt met olie of water.

4. Reinigen van de behuizing

Wanneer de boor-schroefmachine vuil is, veegt u deze af met een zachte, droge doek of een doek bevochtigd met een zeepsopje. Gebruik geen chemische middelen zoals chloor, of vloeistoffen zoals benzine of verfverdunner, want deze kunnen het plastic vervormen of zelfs smelten.

5. Opbergen

Bewaar de boor-schroefmachine op een plaats met een temperatuur van minder dan 40°C en buiten het bereik van kinderen.

GARANTIE

De garantie op het elektrisch gereedschap van HiKOKI is in overeenstemming met de wettelijke/landspecifieke richtlijnen. Deze garantie dekt geen defecten of schade als gevolg van foutief gebruik, misbruik of normale slijtage. In geval van klachten verzoeken wij u het elektrisch gereedschap samen met het GARANTIECERTIFICAAT dat u achterin deze handleiding aantreft naar een erkend servicecentrum van HiKOKI te sturen.

Nederlands

Informatie betreffende lawaai en trillingen

De gemeten waarden zijn verkregen overeenkomstig EN60745 en voldoen aan de eisen van ISO 4871.

Gemeten A-gewogen geluidsniveau: 68 dB (A)

Gemeten A-gewogen geluidsdrukniveau: 57 dB (A)

Onzekerheid K: 3 dB (A).

Draag gehoorbescherming.

Totale trillingswaarden (triax vector som) bepaald overeenkomstig EN60745.

Schroeven indraaien zonder slagfunctie:

Trillingsemissiewaarde $a_h = 0,9 \text{ m/s}^2$

Onzekerheid K = 1,5 m/s^2

De totale bepaalde trillingswaarde is gemeten in overeenstemming met een standaard testmethode en kan worden gebruikt om meerdere gereedschappen met elkaar te vergelijken.

U kunt dit ook vooraf gebruiken als beoordeling van de blootstelling.

WAARSCHUWING

- De trillingsemissiewaarde tijdens het feitelijke gebruik van het elektrisch gereedschap kan afwijken van de opgegeven totale waarde afhankelijk van de manieren waarop het gereedschap wordt gebruikt.
- Neem kennis van de veiligheidsmaatregelen voor de bescherming van de gebruiker die gebaseerd zijn op een schatting van de blootstelling onder feitelijke gebruiksomstandigheden (rekening houdend met alle onderdelen van de gebruikscyclus, zoals de tijd dat het gereedschap is uitgeschakeld en wanneer dit onbelast draait inclusief de triggertijd).

OPMERKING

Op grond van het voortdurende research en ontwikkelingsprogramma van HiKOKI kunnen de hierin genoemde technische gegevens zonder voorafgaande kennisgeving worden gewijzigd.

ADVERTENCIAS DE SEGURIDAD GENERAL DE LA HERRAMIENTA ELÉCTRICA

⚠ ADVERTENCIA

Lea todas las instrucciones y advertencias de seguridad.

Si no se siguen las advertencias e instrucciones, podría producirse una descarga eléctrica, un incendio o daños graves.

Guarde todas las advertencias e instrucciones para futura referencia.

El término "herramienta eléctrica" en las advertencias hace referencia a la herramienta eléctrica que funciona con la red de suministro (con cable) o a la herramienta eléctrica que funciona con pilas (sin cable).

1) Seguridad del área de trabajo

- Mantenga la zona de trabajo limpia y bien iluminada.**
Las zonas desordenadas u oscuras pueden provocar accidentes.
- No utilice las herramientas eléctricas en entornos explosivos como, por ejemplo, en presencia de líquidos inflamables, gases o polvo.**
Las herramientas eléctricas crean chispas que pueden inflamar el polvo o los gases.
- Mantenga a los niños y transeúntes alejados cuando utilice una herramienta eléctrica.**
Las distracciones pueden hacer que pierda el control.

2) Seguridad eléctrica

- Los enchufes de las herramientas eléctricas tienen que ser adecuados a la toma de corriente. No modifique el enchufe.**
No utilice enchufes adaptadores con herramientas eléctricas conectadas a tierra.
Si no se modifican los enchufes y se utilizan tomas de corriente adecuadas se reducirá el riesgo de descarga eléctrica.
- Evite el contacto corporal con superficies conectadas a tierra como tuberías, radiadores y frigoríficos.**
Hay mayor riesgo de descarga eléctrica si su cuerpo está en contacto con el suelo.
- No exponga las herramientas eléctricas a la lluvia o a la humedad.**
La entrada de agua en una herramienta eléctrica aumentará el riesgo de descarga eléctrica.
- No utilice el cable incorrectamente. No utilice el cable para transportar, tirar de la herramienta eléctrica o desenchufarla.**
Mantenga el cable alejado del calor, del aceite, de bordes afilados o piezas móviles.
Los cables dañados o enredados aumentan el riesgo de descarga eléctrica.
- Cuando utilice una herramienta eléctrica al aire libre, utilice un cable prolongador adecuado para utilizarse al aire libre.**
La utilización de un cable adecuado para usarse al aire libre reduce el riesgo de descarga eléctrica.
- Si no se puede evitar el uso de una herramienta eléctrica en un lugar húmedo, utilice un suministro protegido mediante un dispositivo de corriente residual (RCD).**
El uso de un RCD reduce el riesgo de descarga eléctrica.

3) Seguridad personal

- Esté atento, preste atención a lo que hace y utilice el sentido común cuando utilice una herramienta eléctrica.**
No utilice una herramienta eléctrica cuando esté cansado o esté bajo la influencia de drogas, alcohol o medicación.
La distracción momentánea cuando utiliza herramientas eléctricas puede dar lugar a lesiones personales graves.
- Utilice un equipo de protección. Utilice siempre una protección ocular.**
El equipo de protección como máscara para el polvo, zapatos de seguridad antideslizantes, casco o protección auditiva utilizado en las situaciones adecuadas reducirá las lesiones personales.
- Evite un inicio involuntario. Asegúrese de que el interruptor está en "off" antes de conectar la herramienta a una fuente de alimentación o batería, cogerla o transportarla.**
El transporte de herramientas eléctricas con el dedo en el interruptor o el encendido de herramientas eléctricas con el interruptor encendido puede provocar accidentes.
- Retire las llaves de ajuste antes de encender la herramienta eléctrica.**
Si se deja una llave en una pieza giratoria de la herramienta eléctrica podrían producirse lesiones personales.
- No se extralimite. Mantenga un equilibrio adecuado en todo momento.**
Esto permite un mayor control de la herramienta eléctrica en situaciones inesperadas.
- Vístase adecuadamente. No lleve prendas sueltas o joyas. Mantenga el pelo, la ropa y los guantes alejados de las piezas móviles.**
La ropa suelta, las joyas y el pelo largo pueden quedar atrapados en las piezas móviles.
- Si se proporcionan dispositivos para la conexión de extracción de polvo e instalaciones de recogida, asegúrese de que están conectados y se utilizan adecuadamente.**
La utilización de un sistema de recogida de polvo puede reducir los riesgos relacionados con el polvo.

4) Utilización y mantenimiento de las herramientas eléctricas

- No fuerce la herramienta eléctrica. Utilice la herramienta eléctrica correcta para su aplicación.**
La herramienta eléctrica correcta trabajará mejor y de forma más segura si se utiliza a la velocidad para la que fue diseñada.
- No utilice la herramienta eléctrica si el interruptor no la enciende y apaga.**
Las herramientas eléctricas que no pueden controlarse con el interruptor son peligrosas y deben repararse.
- Desconecte el enchufe de la fuente eléctrica o la batería de la herramienta eléctrica antes de hacer ajustes, cambiar accesorios o almacenar herramientas eléctricas.**
Estas medidas de seguridad preventivas reducen el riesgo de que la herramienta eléctrica se ponga en marcha accidentalmente.
- Guarde las herramientas eléctricas que no se utilicen fuera del alcance de los niños, y no permita que utilicen las herramientas eléctricas personas no familiarizadas con las mismas o con estas instrucciones.**
Las herramientas eléctricas son peligrosas si son utilizadas por usuarios sin formación.

- e) Realice el mantenimiento de las herramientas eléctricas. Compruebe si las piezas móviles están mal alineadas o unidas, si hay alguna pieza rota u otra condición que pudiera afectar al funcionamiento de las herramientas eléctricas. Si la herramienta eléctrica está dañada, llévela a reparar antes de utilizarla.
Se producen muchos accidentes por no realizar un mantenimiento correcto de las herramientas eléctricas.
- f) Mantenga las herramientas de corte afiladas y limpias.
Las herramientas de corte correctamente mantenidas con los bordes de corte afilados son más fáciles de controlar, y existe menor riesgo de que se atasquen.
- g) Utilice la herramienta eléctrica, los accesorios y las brocas de la herramienta, etc. de acuerdo con estas instrucciones, teniendo en cuenta las condiciones laborales y el trabajo que se va a realizar.
La utilización de la herramienta eléctrica para operaciones diferentes a las previstas podría dar lugar a una situación peligrosa.
- 5) Utilización y mantenimiento de las herramientas a batería
- a) Recargue solo con el cargador especificado por el fabricante.
Un cargador adecuado para un tipo de batería podría crear peligro de incendio si se utiliza con otra batería.
- b) Utilice herramientas eléctricas solo con baterías designadas específicamente.
La utilización de otras baterías podría crear peligro de daños e incendio.
- c) Cuando no se utilice la batería, manténgala alejada de otros objetos metálicos como clips de papel, monedas, llaves, clavos, tornillos u otros objetos metálicos pequeños que puedan crear una conexión entre un terminal y otro.
Si se cortocircuitan los terminales de la batería, podrían producirse quemaduras o un incendio.
- d) En condiciones de uso excesivo, la batería podría expulsar líquido; evite todo contacto. Si se produce un contacto accidentalmente, lávese con agua. Si entra líquido en los ojos, solicite atención médica.
El líquido de la batería podría causar irritación o quemaduras.
- 6) Revisión
- a) Solicite a un experto cualificado que revise la herramienta eléctrica y que utilice solo piezas de repuesto idénticas.
Esto garantizará el mantenimiento de la seguridad de la herramienta eléctrica.

PRECAUCIÓN

Mantenga a los niños y a las personas enfermas alejadas. Cuando no se utilicen, las herramientas deben almacenarse fuera del alcance de los niños y de las personas enfermas.

ADVERTENCIAS DE SEGURIDAD ADICIONALES

1. Asegúrese de que la zona en la que vaya a realizarse el taladró esté completamente libre de obstrucciones ocultas, incluido cableado eléctrico, tuberías de agua o tuberías de gas. La perforación de los elementos anteriormente indicados podría provocar una descarga eléctrica o un cortocircuito, fugas de gas y otros peligros que podrían provocar accidentes o lesiones graves.
2. Asegúrese de sostener la herramienta de forma segura durante su funcionamiento. Si no lo hace, se pueden producir accidentes o lesiones personales.
3. Fije la pieza de trabajo. Una pieza de trabajo fijada con dispositivos de sujeción o un banco de trabajo queda fijada de forma más segura que si se agarra con la mano.
4. Preparación y comprobación del entorno de trabajo. Compruebe si el entorno de trabajo resulta idóneo siguiendo las indicaciones de precaución.
5. No deje que entren sustancias extrañas por el orificio de conexión de la batería recargable.
6. No desmonte nunca la batería recargable ni el cargador.
7. No cortocircuite nunca la batería recargable. Cortocircuitar la batería provocará tensión eléctrica muy elevada y sobrecalentamiento. Derivará en quemaduras o en daños a la batería.
8. No arroje la batería al fuego. Si se quema la batería puede explotar.
9. Lleve la batería al establecimiento de compra original en caso de que la duración de la batería recargable sea reducida al usarse. No tire la batería descargada.
10. No inserte objetos en las ranuras de ventilación del cargador. La inserción de objetos metálicos o inflamables en dichas ranuras puede provocar descargas eléctricas o dañar el cargador.
11. Asegúrese de instalar los accesorios con firmeza en el yunque. Si los accesorios no se instalan con firmeza, podrían desprenderse y provocar lesiones físicas. Por motivos de seguridad, tire ligeramente de la broca destornillador después de la instalación para asegurarse de que la broca esté fija y no se afloje durante la operación. Si el mango guía no vuelve a su posición original, la punta no está instalada correctamente.
12. Al cambiar la velocidad de rotación con el mando de cambio, confirme que el interruptor se encuentra en la posición de apagado. Cambiar la velocidad con el motor girando dañará los engranajes.
13. El dial del embrague no puede colocarse entre los números "1, 3, 5 ... 21" o los puntos, ni tampoco debe usarse con el número del dial de embrague entre el "21" y la línea situada en el centro de la marca de perforación. Hacerlo podría provocar daños.
14. Reposo de la herramienta después de un funcionamiento prolongado.
15. Si la herramienta se sobrecarga, el motor podría detenerse. En caso de producirse esta situación, suelte el interruptor de la herramienta y elimine la causa de la sobrecarga.
16. Mientras la unidad se usa como taladro, la rotación del motor podría bloquearse. Al utilizar el taladro atornillador, tenga la precaución de no bloquear el motor.

ADVERTENCIAS DE SEGURIDAD DEL TALADRO ATORNILLADOR A BATERÍA

1. Utilice los mangos auxiliares en el caso de que se proporcionen con la herramienta.
La pérdida de control puede causar lesiones personales.

17. Si el motor se bloquea, apague la unidad inmediatamente. Si el motor permanece bloqueado durante cierto tiempo, el motor o la batería podrían quemarse.
18. Sobre el mecanismo de bloqueo del husillo
Puede bloquear la broca en su lugar cuando el interruptor principal se encuentre desactivado, y utilizar la herramienta como destornillador manual.
Asegúrese de que el interruptor de bloqueo esté ajustado en la posición "▼ LOCK" (Bloqueo) antes de hacerlo.
19. Coloque siempre el interruptor de bloqueo en la posición "▼ LOCK" (Bloqueo) cuando transporte o almacene la herramienta para que no se ponga en marcha involuntariamente.
20. Cuando utilice la herramienta en la configuración de pistola, no sostenga la parte doblada de la herramienta cuando regrese a la configuración recta. Puede prender el dedo u otra parte de la mano en la parte de flexión, pudiendo sufrir serias lesiones (Fig. 10).
21. La utilización de la batería en lugares fríos (menos de 0 grados centígrados) puede provocar en ocasiones la reducción del par de apriete y del rendimiento del trabajo. Sin embargo, se trata de un fenómeno temporal, que desaparece cuando la batería adquiere temperatura.
22. No mire la luz directamente. Hacerlo podría provocar lesiones oculares.
8. No coloque o exponga la batería a temperaturas elevadas o alta presión, como en un microondas, una secadora o en un recipiente de alta presión.
9. Aléjela del fuego inmediatamente cuando se detecte una fuga o un olor raro.
10. No la utilice en un lugar donde se generen grandes cantidades de electricidad estática.
11. Si se producen fugas de batería, mal olor, se genera calor, la batería está descolorida o deformada, o presenta algún tipo de funcionamiento anómalo durante su uso, recarga o almacenamiento, retírela inmediatamente del equipo o del cargador de la batería y detenga su utilización.

PRECAUCIÓN

1. Si el líquido de fuga de la batería entra en contacto con los ojos, no se los frote y lávelos bien con agua limpia como, por ejemplo, agua del grifo, y póngase en contacto con un médico inmediatamente.
Si no se trata, el líquido podría causar problemas de visión.
2. Si el líquido de fuga entra en contacto con la piel o la ropa, lávela bien con agua limpia como, por ejemplo, agua del grifo, inmediatamente.
Podría producir irritación cutánea.
3. Si observa óxido, mal olor, recalentamiento, decoloración, deformación u otras irregularidades al utilizar la batería por primera vez, no la utilice y devuélvala al proveedor o distribuidor.

ADVERTENCIAS RELATIVAS A LA BATERÍA DE LITIO

Para ampliar su duración, la batería de litio está equipada con la función de protección para detener la salida.

En los casos 1 y 2 descritos más abajo, cuando utilice este producto, incluso si tira del interruptor, el motor puede detenerse. No es un problema, sino el resultado de la función de protección.

1. Cuando la batería restante se agota, el motor se detiene. En este caso, cárguela inmediatamente.
2. Si la herramienta se sobrecarga, el motor puede detenerse. En este caso, suelte el interruptor de la herramienta y elimine las causas de la sobrecarga. A continuación, puede volver a utilizarla.

Asimismo, preste atención a las siguientes advertencias y precauciones.

ADVERTENCIA









Para evitar fugas de la batería, generación de calor, emisión de humo, explosiones e igniciones, preste atención a las siguientes precauciones.









1. Asegúrese de que no entran virutas o polvo en la batería.
 - Durante el trabajo, asegúrese de que no caen virutas o polvo en la batería.
 - Asegúrese de que las virutas o el polvo que caen sobre la herramienta eléctrica durante el trabajo no entran en la batería.
 - No almacene una batería sin utilizar en un lugar expuesto a virutas y polvo.
 - Antes de almacenar una batería, retire las virutas y el polvo que se hayan adherido y no la almacene junto a piezas metálicas (tornillos, clavos, etc.).
2. No perforo la batería con un objeto afilado como un clavo, no la golpee con un martillo, la pise, la tire ni la exponga a fuertes impactos físicos.
3. No utilice una batería que parezca estar dañada o deformada.
4. No utilice la batería con las polaridades cambiadas.
5. No conecte la batería directamente a salidas eléctricas ni a tomas de mechero de automóviles.
6. No utilice la batería para un fin diferente a los especificados.
7. Si la carga de la batería no finaliza ni siquiera cuando ha transcurrido el tiempo de carga especificado, detenga inmediatamente el proceso de carga.

SÍMBOLOS

ADVERTENCIA

A continuación se muestran los símbolos usados para la máquina. Asegúrese de comprender su significado antes del uso.

	DB3DL2: Taladro atornillador a batería
	Lea todas las instrucciones y advertencias de seguridad.
	Solo para países de la Unión Europea No deseche los aparatos eléctricos junto con los residuos domésticos. De conformidad con la Directiva Europea 2002/96/CE sobre residuos de aparatos eléctricos y electrónicos y su aplicación de acuerdo con la legislación nacional, las herramientas eléctricas cuya vida útil haya llegado a su fin se deberán recoger por separado y trasladar a una planta de reciclaje que cumpla con las exigencias ecológicas.
V	Voltaje nominal
n_0	Velocidad de no carga
Ls	Baja velocidad
Hs	Alta velocidad
	Metal
	Tornillo para metales
	Tornillo para madera
	Tamaño de la unidad hex.
	Peso
	Taladrado

	Encendido
	Apagado
	Desconecte la batería
	Cambiar velocidad de rotación: alta velocidad
	Cambiar velocidad de rotación: baja velocidad
	Rotación a la derecha
	Rotación a la izquierda
	Interruptor de luz
	Al ajustar la posición de la manija, mantenga las manos y los dedos alejados de este área.

- Acerca de las temperaturas y el tiempo de carga de la batería.
Las temperaturas y el tiempo de carga se ajustarán a los valores expuestos en la **tabla 1**.

Tabla 1

Cargador		UC3SFL
Batería		
Tensión de carga	V	3,6
Peso	kg	0,3
Tipo de batería		Li-ion
Temperatura a la que podrá cargarse la batería		0°C – 50°C
Tiempo de carga de la capacidad de la batería, aprox. (a 20 °C)		
1,5 Ah	min.	30
Número de células de batería		1

La lámpara piloto se apaga para indicar que la batería está completamente cargada.

NOTA

El tiempo de carga puede variar según la temperatura ambiente y la tensión de la fuente de alimentación.

3. **Desconecte el cable de alimentación del cargador de la toma de corriente.**
4. **Sostenga el cargador con firmeza y saque la batería.**

NOTA

Asegúrese de extraer la batería del cargador después de usarlo y, a continuación, guárdelo.

PRECAUCIÓN

Si el cargador de batería no funciona aunque la batería esté correctamente insertada, es probable que la batería o que el cargador de baterías esté funcionando mal. Llévelos a un centro de reparaciones autorizado.

ACCESORIOS ESTÁNDAR

Además de la unidad principal (1 unidad), el paquete contiene los accesorios indicados en la página 129.

Los accesorios estándar están sujetos a cambio sin previo aviso.

APLICACIÓN

- Atornillamiento y desatornillamiento de tornillos para metales, tornillos para madera, tornillos autorroscantes, etc.
- Taladrado de varios metales

ESPECIFICACIONES

Las especificaciones de esta máquina aparecen indicadas en la tabla de la página 129.

NOTA

Debido al programa continuo de investigación y desarrollo de HiKOKI estas especificaciones están sujetas a cambio sin previo aviso.

CARGA

Antes de utilizar la herramienta eléctrica, cargue la batería de la siguiente manera.

1. **Enchufe el cable de alimentación del cargador a una toma de corriente de CA.**
2. **Inserte la batería en el cargador (Fig. 2).**
Inserte firmemente la batería en el cargador hasta que éste entre en contacto con la parte inferior del cargador y compruebe las polaridades.
Al introducir la batería se encenderá el cargador (se ilumina la bombilla del piloto).

PRECAUCIÓN

- Si el testigo no se ilumina, tire del cable de alimentación del tomacorriente y compruebe el estado de montaje de la batería.
- Si la batería se calienta debido a la luz solar directa, etc., justo después del funcionamiento, el testigo del cargador podría no iluminarse. En ese momento, enfríe primero la batería y, a continuación, inicie la carga.

MONTAJE Y FUNCIONAMIENTO

Acción	Figura	Página
Extracción e inserción de la batería	1	130
Carga	2	130
Montaje de los accesorios	3	130
Ajuste del par de apriete	4	130
Selección de la posición de perforación	5	130
Cambio de la velocidad de rotación	6	130
Operación del interruptor	7	131
Cómo usar la luz LED	8	131
Cómo utilizar el interruptor de bloqueo	9	131
Ajuste la posición de la manija	10	131
Selección de los accesorios	-	132

MANTENIMIENTO E INSPECCIÓN

1. Inspección de la herramienta

Debido a que el uso de una broca en malas condiciones hace que disminuya la eficiencia y puedan producirse fallos de funcionamiento del motor, afíle o cambie la herramienta en cuanto se perciba abrasión.

2. Inspección de los tornillos de montaje

Inspeccione con regularidad todos los tornillos de montaje y asegúrese de que estén bien apretados. Si hay algún tornillo suelto, apriételo inmediatamente. No hacerlo podría provocar riesgos graves.

3. Mantenimiento del motor

El bobinado de la unidad del motor es el auténtico corazón de la herramienta eléctrica. Tenga el máximo cuidado posible para asegurarse de que el bobinado no se dañe ni se moja con aceite o agua.

4. Limpieza del exterior

Cuando el taladro atornillador esté sucio, límpielo con un trapo seco y suave o con un paño humedecido en agua jabonosa. No utilice disolventes clóricos, gasolina o disolventes para pinturas ya que estos deforman los materiales plásticos.

5. Conservación

Guarde el taladro atornillador en un lugar en el que la temperatura sea inferior a 40 °C y fuera del alcance de los niños.

NOTA

Asegúrese de que la batería está completamente cargada si la va a almacenar durante un prolongado período de tiempo (3 meses o más). Es posible que la batería con una capacidad más pequeña no se pueda cargar cuando se utilice, si se ha almacenado durante un prolongado período de tiempo.

NOTA

Almacenamiento de baterías de iones de litio
Compruebe que las baterías de iones de litio se hayan cargado completamente antes de almacenarlas.

Un almacenamiento prolongado de las baterías con poca carga baja podría deteriorar su funcionamiento, reduciendo en gran medida el tiempo de uso de la batería o haciendo que las baterías no puedan mantener una carga.

No obstante, la reducción en gran medida del tiempo de uso de la batería puede recuperarse si se carga y utiliza de dos a cinco veces.

Si el tiempo de uso de la batería es extremadamente corto a pesar de haber cargado y utilizado la batería varias veces, deberá considerarla agotada y comprar una nueva.

PRECAUCIÓN

En el manejo y el mantenimiento de las herramientas eléctricas, se deberán observar las normas y reglamentos vigentes en cada país.

Aviso importante sobre las baterías de las herramientas eléctricas a batería de HiKOKI

Utilice siempre una de nuestras baterías genuinas. No podemos garantizar la seguridad y el funcionamiento de nuestra herramienta eléctrica a batería cuando se utiliza con baterías diferentes a las indicadas por nosotros, o cuando la batería se desmonta y modifica (como cuando se desmontan y sustituyen celdas u otras piezas internas).

GARANTÍA

Las herramientas eléctricas de HiKOKI incluyen una garantía conforme al reglamento específico legal/nacional. Esta garantía no cubre los defectos o daños debidos al uso incorrecto, el uso excesivo ni tampoco los provocados por el desgaste normal. En caso de reclamación, envíe la herramienta eléctrica, sin desmontar y con el CERTIFICADO DE GARANTÍA que aparece al final de estas instrucciones de uso, al Centro de servicio autorizado de HiKOKI.

Información sobre el ruido propagado por el aire y la vibración

Los valores medidos se determinaron de acuerdo con la norma EN60745 y se declaran de conformidad con la norma ISO 4871.

Nivel de potencia acústica ponderada A: 68 dB (A)

Nivel de presión acústica ponderada A: 57 dB (A)

Duda K: 3 dB (A)

Utilice protecciones auditivas.

Valores totales de la vibración (suma de vectores triax.) determinados de acuerdo con la norma EN60745.

Atornillar sin impacto:

Valor de emisión de vibración $a_h = 0,9 \text{ m/s}^2$

Incertidumbre K = 1,5 m/s^2

El valor total de vibración declarado se ha medido según un método de prueba estándar, y permite comparar unas herramientas con otras.

También resulta útil para llevar a cabo evaluaciones preliminares de exposición.

ADVERTENCIA

○ La emisión de vibración durante la utilización real de la herramienta eléctrica puede ser diferente del valor total declarado en función de las formas de utilización de la herramienta.

○ Identifique las medidas de seguridad para proteger al operador basadas en una estimación de exposición en condiciones reales de uso (teniendo en cuenta todas las partes del ciclo de funcionamiento, como tiempos durante los que la herramienta está apagada y durante los que funciona lentamente, además del tiempo de activación).

NOTA

Debido al programa continuo de investigación y desarrollo de HiKOKI, estas especificaciones están sujetas a cambio sin previo aviso.

AVISOS GERAIS DE SEGURANÇA PARA A FERRAMENTA ELÉTRICA

AVISO

Leia todos os avisos de segurança e todas as instruções

Se não seguir todas as instruções e os avisos, pode provocar um choque elétrico, incêndio e/ou ferimentos graves.

Guarde todos os avisos e instruções para referência futura.

O termo “ferramenta elétrica” em todos os avisos refere-se à sua ferramenta ligada à corrente (com fios) ou à ferramenta elétrica de bateria (sem fios).

1) Segurança da área de trabalho

- a) Mantenha a área de trabalho limpa e bem iluminada.

As áreas escuras ou cheias de material são propícias aos acidentes.

- b) Não trabalhe com ferramentas elétricas em ambientes explosivos, tais como na presença de líquidos inflamáveis, gases ou pó.

As ferramentas elétricas criam faíscas que podem incendiar o pó dos fumos.

- c) Mantenha as crianças e outras pessoas afastadas quando trabalhar com uma ferramenta elétrica.

As distrações podem fazer com que perca controlo.

2) Segurança elétrica

- a) As fichas da ferramenta elétrica devem corresponder à tomada.

Nunca modifique a ficha.

Não utilize fichas adaptadoras com ferramentas elétricas ligadas à terra.

As fichas não modificadas e tomadas correspondentes reduzirão o risco de choques elétricos.

- b) Evite contacto corporal com superfícies ligadas à terra, tais como tubos, radiadores, máquinas e frigoríficos.

Existe um risco acrescido de choques elétricos se o seu corpo estiver ligado à terra.

- c) Não exponha ferramentas elétricas à chuva ou condições de humidade.

A entrada de água numa ferramenta elétrica aumentará o risco de choques elétricos.

- d) Não abuse do fio. Nunca utilize o fio para transportar, puxar ou desligar a ferramenta elétrica.

Mantenha o fio afastado do calor, óleo, margens afiadas ou peças em movimento.

Os fios danificados ou entrelaçados podem aumentar o risco de choques elétricos.

- e) Quando trabalhar com uma ferramenta elétrica no exterior, utilize uma extensão adequada para utilização exterior.

A utilização de um fio adequado para utilização no exterior reduz o risco de choques elétricos.

- f) Se não for possível evitar a utilização de uma máquina elétrica num local húmido, utilize uma fonte de alimentação protegida por um dispositivo de corrente residual (RCD).

A utilização de um RCD reduz o risco de choques elétricos.

3) Segurança pessoal

- a) Mantenha-se alerta, esteja atento ao que está a fazer e utilize o bom senso ao trabalhar com uma ferramenta elétrica.

Não utilize uma ferramenta elétrica quando estiver cansado ou sob a influência de drogas, álcool ou medicamentos.

Um momento de desatenção enquanto trabalha com ferramentas elétricas pode resultar em ferimentos pessoais graves.

- b) Utilize equipamento de proteção pessoal. Utilize sempre proteção para os olhos.

O equipamento de proteção, tal como uma máscara de pó, sapatos de segurança anti-derrapantes, capacete ou proteção auricular utilizados para condições adequadas reduzirá os ferimentos pessoais.

- c) Evite arranques acidentais. Certifique-se de que o interruptor está na posição de desligado antes de ligar a fonte de alimentação e/ou bateria, levantar ou transportar a ferramenta.

Transportar ferramentas elétricas com o dedo no interruptor ou ativar ferramentas que estão com o interruptor ligado é propício a acidentes.

- d) Remova qualquer chave de parafusos ou chave-inglesa de regulação antes de ligar a ferramenta.

Uma chave-inglesa ou de parafusos ligada à parte rotativa da ferramenta pode provocar ferimentos pessoais.

- e) Não se estique. Mantenha sempre o controlo e equilíbrio adequados.

Isto permite obter um melhor controlo da ferramenta em situações inesperadas.

- f) Vista-se adequadamente. Não use roupas largas ou joias. Mantenha o cabelo, roupas e luvas afastados das peças móveis.

As roupas largas, joias ou cabelo comprido podem ficar presos nas peças móveis.

- g) Se forem fornecidos dispositivos para a ligação de extratores de pó e dispositivos de recolha, certifique-se de que estes estão ligados e são utilizados adequadamente.

A utilização de uma recolha de pó pode reduzir os perigos relacionados com o pó.

4) Utilização da ferramenta e manutenção

- a) Não force a ferramenta elétrica. Utilize a ferramenta correta para a sua aplicação.

A ferramenta correta fará o trabalho melhor e com mais segurança à velocidade para a qual foi concebida.

- b) Não utilize a ferramenta elétrica se o interruptor não a ligar ou desligar.

Qualquer ferramenta que não possa ser controlada com o interruptor é perigosa e deve ser reparada.

- c) Desligue a ficha da fonte de alimentação e/ou da bateria da ferramenta elétrica antes de efetuar quaisquer regulações, mudar os acessórios ou armazenar ferramentas elétricas.

Tais medidas de segurança de prevenção reduzem o risco de ligar a ferramenta elétrica acidentalmente.

- d) Armazene as ferramentas elétricas fora do alcance das crianças e não permita que pessoas não familiarizadas com a ferramenta elétrica ou com estas instruções utilizem a ferramenta.

As ferramentas elétricas são perigosas nas mãos de utilizadores inexperientes.

- e) Efetue a manutenção das ferramentas elétricas. Verifique a existência de desalinhamentos ou dobragens das peças móveis, quebras de peças e quaisquer outras condições que possam afetar o funcionamento da ferramenta elétrica. Se danificada, mande reparar a ferramenta antes de utilizar.

Muitos acidentes são causados por ferramentas com má manutenção.

- f) **Mantenha as ferramentas de corte afiadas e limpas.**

As ferramentas de corte com uma manutenção adequada e extremidades afiadas são menos propensas a dobrar e mais fáceis de controlar.

- g) **Utilize a ferramenta elétrica, acessórios e brocas de ferramentas, etc., de acordo com estas instruções, tendo em consideração as condições de trabalho e o trabalho a ser efetuado.**

A utilização de uma ferramenta elétrica para operações diferentes das previstas pode resultar numa situação perigosa.

- 5) **Utilização e manutenção da ferramenta com bateria**
a) **Recarregue apenas com o carregador especificado pelo fabricante.**

Um carregador que seja adequado para um tipo de bateria pode criar um risco de incêndio quando utilizado com outra bateria.

- b) **Utilize ferramentas elétricas apenas com as baterias especialmente concebidas.**

A utilização de quaisquer outras baterias pode criar um risco de ferimentos e incêndios.

- c) **Quando não estiver a ser utilizada uma bateria, mantenha-a afastada de outros objetos metálicos, tais como cliques de papel, moedas, chaves, pregos, parafusos ou outros objetos metálicos pequenos que possam fazer uma ligação de um terminal para o outro.**

Provocar um curto-circuito dos terminais da bateria pode causar queimaduras ou um incêndio.

- d) **Em condições abusivas, poderá ser ejetado líquido da bateria. Evite o contacto. Se ocorrer um contacto accidental, lave com água. Se o líquido entrar em contacto com os olhos, procure ajuda médica.**

O líquido ejetado da bateria poderá provocar irritações ou queimaduras.

- 6) **Manutenção**

- a) **Faça a manutenção da sua ferramenta elétrica por um pessoal de reparação qualificado e utilize apenas peças de substituição idênticas.**

Isto garantirá que a segurança da ferramenta elétrica é mantida.

AVISO

Mantenha afastadas das crianças e pessoas doentes. Quando não estiverem a ser utilizadas, as ferramentas devem ser guardadas fora do alcance das crianças e pessoas doentes.

AVISOS DE SEGURANÇA DO BERBEQUIM APARAFUSADORA A BATERIA

1. **Utilize a(s) pega(s) auxiliar(es), se fornecida(s) com a ferramenta.**

A perda de controlo pode causar ferimentos pessoais.

2. **Segure a ferramenta elétrica pelas superfícies isoladas, ao efetuar uma operação onde o acessório de corte ou o fixador pode entrar em contacto com a cablagem oculta.**

O acessório de corte e os fixadores em contacto com um fio sob tensão podem colocar as peças metálicas expostas sob tensão e provocar choques elétricos ao operador.

AVISOS DE SEGURANÇA ADICIONAIS

1. Certifique-se de que a área a furar está livre de obstruções ocultas, incluindo cablagem elétrica, tubos de água ou de gás. Furar nestes locais pode resultar em choques elétricos ou curtos-circuitos, fugas de gás ou outros perigos que podem causar acidentes ou ferimentos graves.
2. Certifique-se de que segura bem a ferramenta durante a operação. Caso contrário, pode resultar em acidentes ou ferimentos.
3. Fixe a peça de trabalho. Uma peça de trabalho fixa com dispositivos de fixação ou num torno fica mais segura do que segurar com a mão.
4. Preparar e verificar o ambiente de trabalho. Verifique se o ambiente de trabalho é adequado seguindo as precauções.
5. Não permita a entrada de substâncias estranhas no orifício de ligação da bateria recarregável.
6. Nunca desmonte a bateria recarregável e o carregador.
7. Nunca provoque um curto-circuito na bateria recarregável. Provocar um curto-circuito na bateria vai causar uma corrente elétrica e aquecimento excessivos. Resulta em queimaduras ou danos na bateria.
8. Não elimine a bateria num fogo. Se a bateria for queimada, pode explodir.
9. Leve a bateria à loja onde a comprou assim que autonomia da bateria após o carregamento for demasiado curta para uma utilização prática. Não elimine a bateria gasta.
10. Não introduza objetos nas ranhuras de ventilação de ar do carregador. Introduzir objetos metálicos ou inflamáveis nas ranhuras de ventilação de ar do carregador irá resultar em riscos de choques elétricos ou carregador danificado.
11. Certifique-se de que instala firmemente os acessórios na bigorna. Se os acessórios não estiverem bem instalados podem sair e causar ferimentos.
Por questões de segurança, puxe ligeiramente a broca da aparafusadora após a instalação para se certificar de que a broca está segura e não irá soltar-se durante a operação. Se a manga-guia não regressar à posição original, então, a broca não está instalada corretamente.
12. Ao alterar a velocidade de rotação com o comutador, certifique-se de que o interruptor está desligado. Alterar a velocidade quando o motor está em funcionamento irá danificar as engrenagens.
13. O disco de engate não pode ser definido entre os números "1, 3, 5... 21" ou os pontos e não utilize com o número do disco de engate entre "21" e a linha no meio do símbolo da broca. Isto pode causar danos.
14. Desligar a unidade após trabalho contínuo.
15. O motor pode parar caso a ferramenta esteja sobrecarregada. Se isto acontecer, solte o interruptor da ferramenta e elimine a causa da sobrecarga.
16. A rotação do motor pode ser bloqueada para parar enquanto a unidade é utilizada como berbequim. Enquanto o berbequim aparafusadora é utilizado, tenha cuidado para não bloquear o motor.
17. Se o motor for bloqueado, desligue imediatamente a alimentação. Se o motor for bloqueado durante algum tempo, o motor ou a bateria podem queimar.
18. Acerca do mecanismo de bloqueio do eixo
Pode bloquear a broca no lugar quando o interruptor principal está desligado e usar a ferramenta como chave de parafusos manual.
Certifique-se de que o interruptor de bloqueio está ajustado para a posição "▼ LOCK" antes de o fazer.
19. Coloque sempre o interruptor de bloqueio na posição "▼ LOCK" quando transportar ou armazenar a ferramenta, para evitar que se ligue acidentalmente.

Português

20. Quando utilizar a ferramenta na configuração de pistola, não segure na parte dobrada da ferramenta quando regressar à configuração recta. O dedo ou outra parte da mão pode ficar atarracado pela parte dobrada, podendo provocar ferimentos (**Fig. 10**).
21. A utilização da bateria com tempo frio (abaixo dos 0 graus centígrados) pode por vezes resultar num binário de aperto mais fraco e numa quantidade reduzida de trabalho. No entanto, isto é um fenómeno temporário e regressa ao normal quando a bateria aquece.
22. Não olhe diretamente para a luz. Tal pode resultar em lesões nos olhos.

11. Se a bateria apresentar fugas, maus odores, produção de calor, descoloração ou deformações, ou parecer funcionar de forma anormal durante a utilização, recarregamento ou armazenamento, remova-a imediatamente do equipamento ou do carregador da bateria e pare de a utilizar.

PRECAUÇÃO

1. Se o líquido vertido pela bateria entrar nos seus olhos, não os esfregue e lave-os bem com água fresca e limpa como água da torneira e contacte imediatamente um médico.
Se não for tratado, o líquido pode provocar problemas nos olhos.
2. Se o líquido verter para a sua pele ou roupa, lave-as imediatamente com água limpa como água da torneira. Existe a possibilidade do líquido provocar irritação cutânea.
3. Se se deparar com ferrugem, maus odores, sobreaquecimento, descoloração, deformações e/ou outras irregularidades ao utilizar a bateria pela primeira vez, pare de utilizá-la e devolva-a ao seu fornecedor ou vendedor.

PRECAUÇÕES PARA A BATERIA DE IÕES DE LÍTIO

Para aumentar a vida útil, a bateria de iões de lítio está equipada com uma função de proteção para impedir a transmissão de corrente.

Nos casos 1 e 2 descritos em baixo, quando utilizar este produto, mesmo que esteja a premir o botão, o motor poderá parar. Isto não constitui uma avaria, sendo o resultado da função de protecção.

1. Quando a carga restante da bateria se esgotar, o motor para.
Nesse caso, carregue-a imediatamente.
2. Se a ferramenta estiver sobrecarregada, o motor pode parar. Neste caso, solte o interruptor da ferramenta e elimine as causas da sobrecarga. De seguida, pode voltar a utilizá-la.

Além disso, tenha em consideração os seguintes avisos e precauções.

AVISO











Para evitar antecipadamente qualquer fuga na bateria, produção de calor, emissão de fumo, explosão e ignição, certifique-se de que toma as seguintes precauções.

1. Certifique-se de que limalhas e pó não se acumulam na bateria.
 - Durante o trabalho, certifique-se de que limalhas e pó não caem na bateria.
 - Certifique-se de que quaisquer limalhas e pó que caem na ferramenta durante os trabalhos não se acumulam na bateria.
 - Não guarde uma bateria não utilizada num local exposto a limalhas e ao pó.
 - Antes de guardar uma bateria, remova quaisquer limalhas e pó que possam existir na mesma e não a guarde com peças metálicas (parafusos, pregos, etc.).
2. Não perfure a bateria com objetos afiados como pregos, não lhe bata com um martelo, e não pise, arremesse, nem submeta a bateria a impactos físicos severos.
3. Não utilize uma bateria que pareça estar danificada ou deformada.
4. Não utilize a bateria com a polaridade invertida.
5. Não a ligue diretamente a quaisquer tomadas elétricas ou tomadas de isqueiro de automóvel.
6. Não utilize a bateria para fins que não os especificados.
7. Se a bateria não carregar completamente mesmo após ter passado o tempo de recarregamento especificado, pare imediatamente de a recarregar.
8. Não coloque nem submeta a bateria a temperaturas elevadas ou a alta pressão, como as de um forno microondas, secador, ou recipiente de alta pressão.
9. Afaste-a imediatamente do fogo quando forem detetados fugas ou maus odores.
10. Não utilizar em locais onde seja produzida uma forte electricidade estática.

SÍMBOLOS

AVISO

De seguida, são apresentados os símbolos utilizados para a máquina. Assimile bem seus significados antes da utilização.

	DB3DL2: Berbequim aparafusadora a bateria
	Leia todos os avisos de segurança e todas as instruções
	Apenas para países da UE Não deixe ferramentas elétricas no lixo doméstico! De acordo com a diretiva europeia 2002/96/CE sobre ferramentas elétricas e eletrónicas usadas e a implementação de acordo com a lei nacional, as ferramentas elétricas no final da vida útil devem ser recolhidas em separado e encaminhadas a uma instalação de reciclagem ecológica.
V	Tensão nominal
n_0	Velocidade sem carga
Ls	Velocidade baixa
Hs	Velocidade alta
	Metal
	Parafuso para metal
	Parafuso para madeira
	Tamanho da unidade hex.
	Peso
	Perfurar
	Ligar
	Desligar

	Desconectar a bateria
	Alterar velocidade de rotação - Velocidade alta
	Alterar velocidade de rotação - Velocidade baixa
	Rotação no sentido dos ponteiros do relógio
	Rotação no sentido contrário aos ponteiros do relógio
	Interruptor de luz
	Ao ajustar a posição da pega, mantenha as mãos e os dedos afastados da área.

ACESSÓRIOS-PADRÃO

Além da unidade principal (1 unidade), a embalagem contém os acessórios listados na página 129.

Os acessórios de série estão sujeitos a mudanças sem aviso prévio.

APLICAÇÕES

- O aparafusamento e remoção de parafusos para metal, parafusos para madeira, parafusos roscantes, etc.
- Perfuração de vários metais

ESPECIFICAÇÕES

As especificações desta máquina estão listadas na tabela na página 129.

NOTA

Devido ao programa contínuo de pesquisa e desenvolvimento da HiKOKI, as especificações aqui contidas estão sujeitas a mudanças sem aviso prévio.

RECARREGAMENTO

Antes de utilizar a ferramenta elétrica, carregue a bateria da seguinte forma.

1. Ligue o cabo de alimentação do carregador à tomada.

2. Introduza a bateria no carregador. (Fig. 2)

Insira firmemente a bateria no carregador até que entre em contacto com a parte inferior do carregador e verifique as polaridades.

Se introduzir a bateria, o carregador acender-se-á (a luz indicadora acende-se).

PRECAUÇÃO

- Se o indicador luminoso não acender, retire o cabo de alimentação da tomada e verifique a condição de montagem da bateria.
- Se a bateria estiver quente devido a luz solar direta, etc., logo a seguir ao funcionamento, o indicador luminoso do carregador pode não acender. Nesse momento, deixe primeiro a bateria arrefecer e, de seguida, inicie o carregamento.
- Independentemente das temperaturas e do tempo de carregamento da bateria. As temperaturas e o tempo de carregamento serão aqueles mostrados na **Tabela 1**

Tabela 1

Carregador		UC3SFL
Bateria		
Tensão de carregamento	V	3,6
Peso	kg	0,3
Tipo de bateria		Li-ion
Temperaturas às quais a bateria pode ser recarregada		0°C – 50°C
Tempo de carregamento para capacidade da bateria, aprox. (A 20°C)		
1,5 Ah	mín.	30
Número de células da bateria		1

A luz indicadora apaga-se para indicar que a bateria está totalmente carregada.

NOTA

O tempo de recarregamento pode variar conforme a temperatura ambiente e a tensão da fonte de alimentação.

3. Desligue o cabo de alimentação do carregador da tomada.

4. Segure bem o carregador e retire a bateria.

NOTA

Certifique-se de que retira a bateria do carregador após a utilização e, de seguida, guarde-a.

PRECAUÇÃO

Se o carregador da bateria não funcionar enquanto a bateria estiver colocada correctamente, é provável que a bateria ou carregador estejam avariados. Leve a um Centro de Serviço autorizado.

MONTAGEM E UTILIZAÇÃO

Ação	Figura	Página
Remover e introduzir a bateria	1	130
Carregamento	2	130
Montar os acessórios	3	130
Ajuste do binário de aperto	4	130
Selecionar a posição de perfuração	5	130
Alterar a velocidade de rotação	6	130
Funcionamento do interruptor	7	131
Como utilizar a luz LED	8	131
Como utilizar o interruptor de Bloqueio	9	131
Ajuste a posição da pega	10	131
Selecionar acessórios	—	132

MANUTENÇÃO E INSPEÇÃO

1. Inspeccionar a ferramenta

Uma vez que a utilização de uma ferramenta romba vai reduzir a eficiência e causar possíveis avarias do motor, afie ou substitua a ferramenta assim que detetar abrasão.

2. Inspeccionar os parafusos de montagem

Inspeccione regularmente todos os parafusos de montagem e certifique-se de que estão bem apertados. Caso algum parafuso esteja solto, reaperte-o imediatamente. Caso contrário, pode resultar em ferimentos graves.

3. Manutenção do motor

O enrolamento do motor do aparelho é o "coração" da ferramenta elétrica. Tome o devido cuidado para garantir que o enrolamento não se danifica e/ou fica molhado com óleo ou água.

4. Limpar o exterior

Quando o berbequim aparafusadora estiver manchado, limpe com um pano suave e seco ou um pano humedecido em água com sabão. Não utilize solventes clorídricos, gasolina ou diluentes, uma vez que derretem plásticos.

5. Armazenamento

Armazene o berbequim aparafusadora num local em que a temperatura é inferior a 40°C e fora do alcance das crianças.

NOTA

Certifique-se de que a bateria se encontra totalmente carregada quando a mesma tiver sido armazenada durante um longo período (3 meses ou mais). Poderá não ser possível utilizar uma bateria com menor capacidade depois de a mesma ter estado armazenada durante um longo período.

NOTA

Armazenar baterias de íões de lítio.

Certifique-se de que as baterias de íões de lítio foram totalmente carregadas antes de armazená-las.

O armazenamento prolongado das baterias com pouca carga pode resultar em deterioração do desempenho, redução significativa do tempo de utilização das baterias ou tornar as baterias incapazes de manter a carga.

Contudo, um tempo de utilização da bateria significativamente reduzido pode ser recuperado carregando e utilizando repetidamente as baterias duas a cinco vezes.

Se o tempo de utilização da bateria for extremamente curto apesar do carregamento e utilização repetidos, considere as baterias esgotadas e compre baterias novas.

PRECAUÇÃO

Na operação e na manutenção das ferramentas elétricas, devem-se observar as normas de segurança e os padrões prescritos por cada país.

Aviso importante sobre as baterias para as ferramentas sem fios da HiKOKI.

Utilize sempre uma das nossas baterias originais designadas. Não podemos garantir a segurança e o desempenho da nossa ferramenta elétrica sem fios quando é utilizada com baterias diferentes das baterias designadas por nós ou quando a bateria é desmontada e modificada (assim como desmontagem e substituição das células ou outras peças internas).

GARANTIA

Garantimos que a HiKOKI Power Tools obedece às normas legislativas de cada país. Esta garantia não cobre avarias ou danos derivados de má utilização, abuso ou desgaste normal. Em caso de queixa, envie a Ferramenta elétrica, não desmontada, juntamente com o CERTIFICADO DE GARANTIA que se encontra no fundo destas instruções de utilização, para um centro de assistência autorizado da HiKOKI.

Informação a respeito de ruídos e vibração do ar

Os valores medidos foram determinados de acordo com a EN60745 e declarados em conformidade com a ISO 4871.

Nível de potência sonora ponderado A medido: 68 dB (A)

Nível de pressão sonora ponderado A medido: 57 dB (A)

Incerteza K: 3 dB (A)

Use proteção auditiva.

Os valores totais da vibração (soma do vector triax) são determinados de acordo com a norma EN60745.

Apertar parafusos sem impacto:

Valor de emissão de vibrações $a_h = 0,9 \text{ m/s}^2$

Incerteza K = 1,5 m/s^2

O valor total de vibração declarado foi medido de acordo com um método de teste padrão e pode ser utilizado para comparar ferramentas.

Pode também ser utilizado numa avaliação preliminar de exposição.

AVISO

○ O valor de emissão de vibrações durante a utilização da ferramenta elétrica pode ser diferente do valor total declarado, consoante as formas de utilização da ferramenta.

○ Identificar as medidas de segurança para proteger o operador, que são baseadas numa estimativa de exposição nas atuais condições de utilização (tendo em conta todas as partes do ciclo de funcionamento, tais como os tempos em que a ferramenta é desligada e quando está a funcionar ao ralenti, além do tempo de acionamento do gatilho).

NOTA

Devido ao programa contínuo de pesquisa e desenvolvimento da HiKOKI, as especificações aqui contidas estão sujeitas a mudanças sem aviso prévio.

ALLMÄNNA SÄKERHETSVARNINGAR FÖR ELEKTRISKA VERKTYG

⚠ VARNING

Läs alla säkerhetsvarningar och alla instruktioner.

Underlåtenhet att följa varningarna och instruktionerna nedan kan resultera i elstöt, brand och/eller allvarliga skador.

Spara alla varningar och instruktioner för framtida referens.

Uttrycket "elektriskt verktyg" i varningar hänvisar till ditt eldrivna (med sladd) eller batteridrivna (sladdlöst) elektriska verktyg.

1) Säkerhet på arbetsplats

- Håll arbetsplatsen ren och välbelyst.**
Föriga eller mörka arbetsplatser inbjuder till olyckor.
- Använd inte elektriska verktyg i explosiva omgivningar, som t ex i närvaro av antändliga vätskor, gaser eller damm.**
Elektriska verktyg bildar gnistor som kan antända dammet eller ångorna.
- Håll barn och kringstående på avstånd när du arbetar med ett elektriskt verktyg.**
Distractioner kan få dig att tappa kontrollen.

2) Elektrisk säkerhet

- Det elektriska verktygets stickpropp måste matcha uttaget.**
Modifiera aldrig stickproppen.
Använd inte adapterstickproppar till jordade elektriska verktyg.
Omodifierade stickproppar och matchande uttag minskar risken för elstöt.
- Undvik kroppskontakt med jordade ytor som t ex rör, värmeelement, spisar och kylskåp.**
Det finns ökad risk för elstöt om din kropp är jordad.
- Utsätt inte elektriska verktyg för regn eller väta.**
Om vatten kommer in i ett elektriskt verktyg ökar risken för elstöt.
- Misshandla inte sladden. Använd aldrig sladden för att bära, dra eller dra ur sladden till det elektriska verktyget.**
Håll sladden borta från värme, olja, skarpa kanter eller rörliga delar.
Skadade eller tilltrasslade sladdar ökar risken för elstöt.
- Använd en förlängningssladd som är lämplig för utomhusbruk när du arbetar med det elektriska verktyget utomhus.**
Användning av en sladd som är lämplig för utomhusbruk minskar risken för elstöt.
- Om du inte kan undvika att använda ett elektriskt verktyg på en fuktig plats, använd ett uttag med jordfelsbrytare.**
Användning av en jordfelsbrytare minskar risken för elektrisk stöt.

3) Personlig säkerhet

- Var vaksam, se upp med vad du gör och använd sunt förnuft när du arbetar med ett elektriskt verktyg.**
Använd inte elektriska verktyg när du är trött, drog- eller alkoholpåverkad eller har tagit mediciner.
Ett ögonblicks ouppmärksamhet under arbetet kan resultera i allvarliga personskador.
- Använd personskyddsutrustning. Ha alltid ögonskydd.**
Skyddsutrustning som till exempel ansiktsmask, glidria säkerhetsskor, hjälm eller hörselskydd för tillämpliga förhållanden minskar personskadorna.
- Förebygg oavsiktlig start. Se till att omkopplaren står i läge av innan du ansluter det elektriska**

verktyget till strömkällan och/eller batteriet, tar upp eller bär verktyget.

Att bära det elektriska verktyget med fingret på omkopplaren eller kraftansluta det elektriska verktyget då omkopplaren är på inbjuder till olyckor.

- d) Avlägsna eventuell justeringsnyckel eller skruvnyckel innan du startar det elektriska verktyget.**

En skruvnyckel eller nyckel som lämnats kvar på en roterande del av det elektriska verktyget kan resultera i personskador.

- e) Sträck dig inte för långt. Stå alltid stadigt på fötterna och håll balansen.**
På så sätt får du bättre kontroll över det elektriska verktyget i oväntade situationer.
- f) Klä dig korrekt. Ha inte på dig vida, lösa kläder eller smycken. Håll håret, kläderna och handskarna borta från rörliga delar.**
Vida kläder, smycken eller långt hår kan fastna i de rörliga delarna.
- g) Om tillbehör för anslutning av dammuppsugnings- och damminsamlingsanordningar ingår, se då till att dessa anordningar ansluts och används på korrekt sätt.**
Användning av damminsamling kan minska dammrelaterade faror.

4) Användning och skötsel av elektriska verktyg

- a) Tvinga inte det elektriska verktyget. Använd korrekt verktyg för det du ska göra.**
Korrekt verktyg gör arbetet bättre och säkrare med den hastighet som det är avsett för.
- b) Använd inte det elektriska verktyget om omkopplaren inte kan vridas Från eller Till.**
Elektriska verktyg som inte kan kontrolleras med omkopplaren är farliga och måste repareras.
- c) Dra ut sladden ur uttaget och/eller batteriet från det elektriska verktyget innan du gör justeringar, byter tillbehör eller magasinerar det elektriska verktyget.**
Sådana förebyggande säkerhetsåtgärder minskar risken för att det elektriska verktyget startar oavsiktligt.
- d) Förvara elektriska verktyg som inte används utom räckhåll för barn och låt inte personer som är obekanta med verktyget eller dessa instruktioner använda verktyget.**
Elektriska verktyg är farliga i händerna på otränade användare.
- e) Underhåll elektriska verktyg. Kontrollera med avseende på felaktig inriktning eller om rörliga delar kärvar, om delar har spruckit samt alla andra tillstånd som kan påverka verktygets drift. Om verktyget är skadat se till att det repareras innan du använder det.**
Många olyckor förorsakas av dåligt underhållna verktyg.
- f) Håll skärverktygen skarpa och rena.**
Korrekt underhållna skärverktyg med skarpa skåreggar kärvar inte och är lättare att kontrollera.
- g) Använd det elektriska verktyget, tillbehör och hårdmetallskär etc. i enlighet med dessa instruktioner, samtidigt som du tar arbetsförhållanden och det arbete som ska utföras med i beräkningen.**
Att använda det elektriska verktyget för andra ändamål än det är avsett för kan resultera i farliga situationer.

5) Användning och vård av batteriverktyg

- a) Ladda endast med laddare som angetts av tillverkaren.**
En laddare som passar för en typ av batteri kan orsaka brandfaror om den används med ett annat batteri.

Svenska

- b) **Använd verktyg endast med specifikt avsedda batteri.**
Användning av annat batteri kan orsaka risk för skada eller brand.
- c) **När batteriet inte används förvara det frånskilt från andra metallföremål så som gem, mynt, nycklar, spikar, skruvar eller andra metallföremål som kan orsaka anslutning från en pol till en annan.**
Kortslutning av batteripolerna kan orsaka brännskada eller brand.
- d) **Vid oriktigt handhavande kan vätska komma ut från batteriet; undvik kontakt. Om kontakt av misstag sker, spola med vatten. Om vätska kommer i ögonen sök medicinsk hjälp.**
Vätska som läcker från batteriet kan orsaka irritation eller brännskador.
- 6) **Service**
- a) **Låt en kvalificerad reparatör utföra service på ditt elektriska verktyg och använd bara identiska reservdelar.**
Detta garanterar att det elektriska verktyget alltid är säkert och fungerar som det ska.

FÖREBYGGANDE ÅTGÄRD

Håll barn och bräckliga personer på avstånd.

När verktygen inte används ska de förvaras utom räckhåll för barn och bräckliga personer.

SÄKERHETSVARNINGAR FÖR BATTERIDRIVEN BORRSKRUVDRAGARE

1. **Använd extrahandtag(en) om det/de levereras med verktyget.**
Om du förlorar kontrollen över verktyget kan det orsaka personskada.
 2. **Håll det elektriska verktyget vid isolerade greppytor när du utför ett arbete där kaptillbehöret eller fästet kan komma i kontakt med gömda kablar.**
Kaptillbehör eller fästen som kommer i kontakt med en "ledande" ledning kan göra utsatta metalldelar på det elektriska verktyget "edande" och ge operatören en stöt.
9. Så snart batteriets efterladdningstid blir för kort för verktygets praktiska användning, skall du föra eller skicka batteriet till återförsäljaren. Kasta inte bort det urladdade batteriet med sopor.
 10. Se till att inga föremål eller främmande ämnen hamnar i laddningsaggregatets ventilationshål. Insättning av metallföremål eller lättantändliga objekt i ventilationshålen kommer att resultera i elektriska överslag och skador på laddningsaggregatet.
 11. Se till att montera tillbehören ordentligt på anslaget. Om tillbehören inte sitter fast ordentligt kan de lossa och orsaka skador.
Av säkerhetsskäl, dra lätt i drivbiten efter monteringen för att se till att den sitter ordentligt och inte lossnar under användningen. Om reglerhysan inte återgår till sitt ursprungliga läge är inte skruvdragarspetsen ordentligt monterad.
 12. Se till att brytaren är avslagen när du ändrar rotationshastigheten med hastighetsomkopplaren. Att ändra hastigheten medan motorn roterar kommer att skada växlarna.
 13. Borrsockeln kan inte ställas in i ett läge mellan siffrorna "1, 3, 5 ... 21" eller punkterna. Använd inte när borrsockeln är i ett läge mellan siffran "21" och strecket i mitten av bormärket. Det kan skada maskinen.
 14. Paus vid långvarig användning.
 15. Motorn kan stanna när verktyget överbelastas. Om detta skulle hända, släpp upp verktygets brytare och avlägsna orsaken för överbelastningen.
 16. Det kan hända att motorn fastnar och borren stannar när du borrar. När du använder maskinen som en borrar, bör du vara försiktig så att motorn inte låses fast.
 17. Om motorn låses, slå omedelbart av strömmen. Om motorn är låst under en längre stund kan motorn eller batteriet brännas.
 18. Om spindelåsmekanismen
Du kan låsa fast denna bit när huvudbrytaren är av, och använda verktyget som en manuell skruvmejsel.
Se till att låsknappen är i läge "▼ LOCK" innan du gör detta.
 19. Ställ alltid låsokopplaren i positionen "▼ LOCK" när du bär eller lagrar verktyget för att eliminera oavsiktligt startande.
 20. När du använder verktyget i pistolkonfiguration håll inte i den böjbara delen på verktyget när du råtar ut den. Ditt finger eller annan del av handen kan klämmas i den böjbara delen och orsaka skada (**Bild. 10**).
 21. Användning av batteri under kalla förhållanden (kallare än 0°C) kan ibland resultera i svagare åtdragningsmoment och nedsatt arbetsförmåga. Detta är emellertid ett temporärt fenomen, som kommer att återgå till normalt tillstånd när batteriet blir uppvärmt.
 22. Titta inte direkt in i ljuset. Det kan orsaka skador på ögonen.

YTTERLIGARE SÄKERHETSVARNINGAR

1. Se till att området som ska borrar är helt fritt från gömda hinder, inklusive elektriska ledningar, vatten eller gasledningar. Borra i ovan nämnda kan leda till elektrisk stöt eller kortslutning, gasläckage eller andra faror som kan orsaka allvarliga olyckor eller skador.
2. Se till att hålla verktyget ordentligt under användning. Om du inte gör det kan det resultera i olyckor eller skador.
3. Fäst arbetsstycket. Ett arbetsstycke som kläms fast med klämanordningar eller i en tving hålls fast mycket säkrare än för hand.
4. Iordningställande och kontroll av arbetsmiljö Kontrollera att arbetsmiljön är lämplig genom att följa säkerhetsföreskriften.
5. Se till att inga främmande föremål hamnar i verktyget genom batteriöppningen eller uttagen.
6. Ta aldrig isår vare sig det uppladdningsbara batteriet eller laddningsaggregatet.
7. Se till att det uppladdningsbara batteriet inte kortsluts. Kortslutning av batteriet kan orsaka en stor elektrisk ström och överhettning. Det leder till brännskada eller skada på batteriet.
8. Kasta inte batteriet i öppen eld. Om batteriet blir bränt kan det explodera.

VARNING FÖR LITIJONBATTERI

För att förlänga livstiden är litiumjonbatteriet utrustat med en skyddsfunktion som stoppar utmatning.

1 händelse av 1 och 2 som beskrivs nedan, vid användning av denna produkt, även om du trycker på knappen kan det hända att motorn stannar. Detta är inget fel utan ett resultat av skyddsfunktionen.

1. När kvarvarande batterikraft tar slut stannar motorn.
I detta fall ladda omedelbart upp det.
2. Om verktyget är överbelastat kan motorn stanna. Om så händer släpp knappen på verktyget och ta åtgärda orsaken till överbelastningen. Du kan använda det igen när det svalnat.

Vidare, var god beakta följande varningar och föreskrifter.

VARNING

För att förebygga läckage från batteri, värmeutveckling, rök, explosion och eldsvåda, var god beakta följande försiktighetsåtgärder.



- Se till att damm och smuts inte samlas på batteriet.
- Vid arbete se till att damm och smuts inte faller på batteriet.
- Se till att eventuellt damm och smuts som faller på det elektriska verktyget vid arbete inte samlas på batteriet.
- Förvara inte batteri som inte används på en plats där de utsätts för damm och smuts.
- Innan förvaring av ett batteri avlägsna eventuellt damm och smuts som har fastnat på det och förvara det inte tillsammans med metallföremål (skruvar, spikar etc.).
- Gör inte hål i batteri med skarpa föremål så som spik, slå med hammare, stampa på eller kasta föremål på eller utsätt batteriet för fysisk påfrestning.
- Använd inte uppenbarligt skadat batteri eller batteri som är deformerat.
- Använd inte batteriet med polerna omvända.
- Anslut inte direkt till ett elektriskt uttag eller uttaget för cigarettändare i en bil.
- Använd inte batteri för andra syften än de som anges.
- Om batteriladdningen inte lyckas avslutas trots att den angivna laddningstiden passerat, stoppa omedelbart vidare laddning.
- Utsätt inte batteriet för höga temperaturer eller högt tryck så som i en mikrovågsugn, hårtork eller högtrycksbehållare.
- Håll borta från eld så snart läckage eller illaluktande lukt upptäcks.
- Använd inte på plats där stark statisk elektricitet skapas.
- Om batteriet läcker, luktar illa, blir varmt, missfärgat eller missformerat eller på något sätt upplevs som onormalt vid användning, laddning eller förvaring, ta omedelbart bort det från verktyget eller batteriladdaren och sluta använda det.



















FÖRSIKTIGT

- Om vätska som läcker från batteriet kommer i ögonen gnid inte ögonen och skölj dem väl med friskt rent vatten från en kran och kontakta omedelbart medicinsk hjälp. Om inget görs kan vätskan orsaka ögonproblem.
- Om vätskan kommer i kontakt med din hud eller dina kläder, tvätta omedelbart väl med rent vatten så som från en kran. Det finns en chans att det kan orsaka hudirritation.
- Om du upptäcker rost, dålig lukt, överhettning, missfärgning, deformation och/eller andra ovanligheter när du använder batteriet för första gången använd det inte utan lämna tillbaka det till din återförsäljare eller handlare.

SYMBOLER**VARNING**

Nedan visas de symboler som används för maskinen. Se till att du förstår vad de betyder innan verktyget används.

	DB3DL2: Batteridrivna borrarvridare
	Läs alla säkerhetsvarningar och alla instruktioner.
	Gäller endast EU-länder Elektriska verktyg får inte kastas i hushållssoporna! Enligt direktivet 2002/96/EG som avser äldre elektrisk och elektronisk utrustning och dess tillämpning enligt nationell lagstiftning ska uttjänta elektriska verktyg sorteras separat och lämnas till miljövänlig återvinning.

	Märkspänning
	Hastighet utan belastning
	Låg hastighet
	Hög hastighet
	Metall
	Maskinskruv
	Träskruv
	Storlek på sexkant
	Vikt
	Borrning
	Slå PÅ
	Slå AV
	Koppla loss batteriet
	Ändra rotationshastighet - Hög hastighet
	Ändra rotationshastighet - Låg hastighet
	Rotation medurs
	Rotation moturs
	Ljuskontakt
	Håll händer och fingrar borta från detta område när du justerar handtagets läge.

STANDARDTILLBEHÖR

Förutom huvudenheten (1 enhet) innehåller paketet tillbehören listade på sidan 129.

Standardtillbehören kan ändras utan föregående meddelande.

ANVÄNDNINGSSOMRÅDEN

- Iskruvning och borttagning av maskinskruv, träskruvar, självgående skruvar, m.m.
- Borrning i olika slags metaller

TEKNISKA DATA

Tekniska data för maskinen återfinns i tabellen på sidan 129.

ANMÄRKNING

Beroende på HiKOKIs kontinuerliga forsknings- och utvecklingsarbete, förbehåller HiKOKI rätten till ändringar av tekniska data utan föregående meddelande.

BATTERILADDNING

Ladda upp batteriet enligt de följande anvisningarna innan du använder ditt elektriska verktyg.

1. Anslut laddarens nätkabel till ett nätuttag.

2. Sätt i batteriet i laddaren. (Bild 2)

Sätt i batteriet i laddaren ordentligt tills det når botten av laddaren, och kontrollera att det sitter åt rätt håll.

Laddaren slås på när batteriet är isatt (signallampan tänds).

FÖRSIKTIGT

- Om indikeringslampan inte tänds, dra ut nätkabeln från eluttaget och kontrollera batteriets monteringskick.
- Om batteriet är uppvärmt på grund av direkt solljus, etc., kan det hända att laddarens indikeringslampan inte tänds direkt efter användning. I sådana fall, låt batteriet svalna innan du börjar ladda.
- Angående temperaturer och laddningstid för batteriet. Temperaturer och laddningstider blir som visas i **Tabell 1**

Tabell 1

Batteri		Laddare	UC3SFL
Laddningsspänning		V	3,6
Vikt		kg	0,3
Typ av batteri			Li-ion
Temperaturer vid vilka batterierna kan laddas			0°C – 50°C
Laddningstid för batterikapacitet, ca. (vid 20°C)			
1,5 Ah	min.		30
Antal battericeller			1

Signallampan släcks när batteriet är fulladdat.

ANMÄRKNING

Laddningstiden kan variera enligt omgivningstemperaturen och nätspänningen.

3. Dra ut laddarens nätkabel ur nätuttaget.

4. Fatta ett stadigt tag i laddaren och dra ut batteriet ur laddaren.

ANMÄRKNING

Kom ihåg att dra ut batteriet ur laddaren efter användning och att spara det.

FÖRSIKTIGT

Om batteriladdaren inte fungerar när ett batteri är ordentligt isatt är det troligt att batteriet eller laddaren inte fungerar korrekt. Ta den till en auktoriserad serviceverkstad.

MONTERING OCH ANVÄNDNING

Åtgärd	Bild	Sida
Borttagning och isättning av batteri	1	130
Laddning	2	130
Montera tillbehören	3	130
Justering av åtdragningsmomentet	4	130
Val av plats för borring	5	130
Ändring av verktygets rotationshastighet	6	130
Startomkopplarens manövrering	7	131

Användning av LED-ljuset	8	131
Hur man använder låsknappen	9	131
Justera handtagets position	10	131
Val av tillbehör	—	132

UNDERHÅLL OCH INSPEKTION

1. Översyn

Eftersom användning av ett slött och skadat verktyg minskar arbeteffektiviteten eller resulterar i motorns överhettning, skall verktyget slipas eller bytas ut mot ett nytt så snart det börjar bli slitet.

2. Kontroll av skruvförband

Kontrollera alla monteringskruvar med jämna mellanrum och kontrollera att de är ordentligt fastdragna. Om någon av skruvarna skulle lossa, dra omedelbart åt dem. Om du inte gör det kan det kan det leda till allvarlig fara.

3. Motorns underhåll

Motorns lindning kan sägas utgöra maskinens hjärta. Var mycket försiktig så att lindningen inte kommer till skada och/eller utsätts för olja eller vatten.

4. Rengöring av utsidan

När maskinen blir smutsig, torka av den med en mjuk torr trasa eller en trasa som fuktats med en mild tvålösning. Använd aldrig klorlösningar, bensin eller thinner då de smälter plast.

5. Förvaring

Förvara maskinen på ett ställe där temperaturen inte överstiger 40°C och där inte barn kommer åt den.

ANMÄRKNING

Se till att batteriet är fulladdat om det ska förvaras för en längre tid (tre månader eller mer). Batterier med lägre kapacitet kommer kanske att laddas ur om de lagras för en längre tid.

ANMÄRKNING

Förvaring av litiumjonbatterier.

Se till att litiumjonbatterier är fulladdade innan de förvaras.

Längre förvaring av batterier med en låg laddning kan resultera i försämrad prestanda, väsentligt minskad användningstid för batterier och det kan också leda till att batterier inte kan behålla en laddning.

Men väsentligt minskad användningstid för batterier kan återställas genom upprepad laddning och användning av batterierna två till fem gånger.

Om batteriernas användningstid förblir extremt kort även efter upprepad laddning och användning, anse att batterierna är slut och köp nya batterier.

FÖRSIKTIGT

Vid användning och underhåll av elverktyg måste de säkerhetsbestämmelser och standarder som gäller i respektive land iakttas.

Viktigt meddelande för batterier till HiKOKI batteridrivna elektriska verktyg

Använd alltid anvisade originalbatterier. Vi kan inte garantera säkerheten och prestanda för våra batteridrivna elektriska verktyg som används med andra batterier än de vi anvisat eller när batterier har tagits isär och modifierats (så som isärtagning och utbyte av celler eller andra inre delar).

GARANTI

Vi garanterar HiKOKI Elektriska verktyg i enlighet med lagstadgade/landsspecifika bestämmelser. Denna garanti täcker inte defekter eller skada på grund av felaktig användning, missbruk eller normal förslitning. Vid reklamation, var god att skicka det elektriska verktyget, ej isärtaget, med GARANTIBEVIS som hittas i slutet på denna instruktion, till en auktoriserad HiKOKI serviceverkstad.

Information angående buller och vibrationer

Uppmätta värden har bestämts enligt EN60745 och fastställts i enlighet med ISO 4871.

A-vägd ljudeffektnivå: 68 dB (A)

A-vägd ljudtrycksnivå: 57 dB (A)

Osäkerhet K: 3 dB (A)

Använd hörselskydd.

Vibration totalvärden (triax vektorsumma) har bestämts enligt EN60745.

Skrivdragning utan slag:

Vibrationsavgivning värde $a_h = 0,9 \text{ m/s}^2$

Osäkerhet K = 1,5 m/s^2

Det angivna totalvärdet för vibrationer har mätts enligt en standardtestmetod och kan användas vid jämförelse av verktyg.

Det kan också användas vid preliminär uppskattning av exponering.

VARNING

- Vibrationsavgivning under verkligt användande av elverktyget kan skilja sig från det angivna totalvärdet beroende på det sätt som verktyget är använt på.
- Identifiera säkerhetsåtgärder som kan utföras för att skydda operatören som baseras på en uppskattning av utsättning i verkligheten (tar med i beräkningen alla delar av användandet så som när verktyget är avstängt och när det körs på tomgång utöver ut då startomkopplaren används).

ANMÄRKNING

Beroende på HiKOKIs kontinuerliga forsknings- och utvecklingsarbete, förbehåller HiKOKI rätten till ändringar av tekniska data utan föregående meddelande.

GENERELLE SIKKERHEDSADVARSLER FOR ELEKTRISK VÆRKTØJ

⚠ ADVARSEL

Læs alle sikkerhedsadvarsler og alle instruktioner. Det kan medføre elektrisk stød, brand og/eller alvorlig personskade, hvis alle advarslerne og instruktionerne nedenfor ikke overholdes.

Gem alle advarsler og instruktioner, så du har dem til senere brug.

Termen "elektrisk værktøj" i advarslerne henviser til værktøj, der tilsluttes lysnettet (med ledning), eller batteridrevet, (ledningsfrit) elektrisk værktøj.

1) Sikkerhed for arbejdsområde

- a) **Hold arbejdsområdet rent og tilstrækkeligt oplyst.**
Rodede eller mørke områder øger risikoen for ulykker.
- b) **Anvend ikke elektrisk værktøj, hvis der er eksplosionsfare, f.eks. i nærheden af brændbare væsker, gasser eller støv.**
Elektrisk værktøj frembringer gnister, som kan antænde støv eller dampe.
- c) **Hold børn og tilskuere væk, mens det elektriske værktøj anvendes.**
Distractioner kan medføre, at du mister kontrollen over værktøjet.

2) Elektrisk sikkerhed

- a) **Det elektriske værktøjs stik skal passe til stikkontakten.**
Foretag aldrig nogen form for ændringer af stikket.
Brug ikke adapterstik til jordnet (jordforbundet) elektrisk værktøj.
Stik, der ikke er ændret, og egnede stikkontakter nedsætter risikoen for elektrisk stød.
- b) **Undgå berøring af jordede eller jordforbundne overflader, f.eks. rør, radiatorer, komfurer og køleskabe.**
Der er en øget risiko for elektrisk stød, hvis kroppen er jordet eller jordforbundet.
- c) **Udsæt ikke det elektriske værktøj for regn eller våde omgivelser.**
Hvis der trænger vand ind i det elektriske værktøj, øges risikoen for elektrisk stød.
- d) **Misbrug ikke ledningen. Brug aldrig ledningen til at bære, trække eller afbryde det elektriske værktøj.**
Undgå, at ledningen kommer i kontakt med varmekilder, olie, skarpe kanter eller bevægelige dele.
Beskadigede eller sammenfiltrede ledninger øger risikoen for elektrisk stød.
- e) **Når et elektrisk værktøj anvendes udendørs, skal der anvendes en forlængerledning, der er egnet til udendørs brug.**
Ved brug af en ledning, der er egnet til udendørs brug, reduceres risikoen for elektrisk stød.
- f) **Hvis du er nødsaget til at anvende det elektriske værktøj på et fugtigt sted, skal du anvende en strømforsyning, der er beskyttet med en fejlstrømsafbryder (RDC).**
Brug af RDC reducerer risikoen for elektrisk stød.

3) Personlig sikkerhed

- a) **Vær årvågen, hold opmærksomheden rettet mod arbejdet, og brug fornuften, når du anvender et elektrisk værktøj.**

Anvend ikke et elektrisk værktøj, hvis du er træt eller påvirket af narkotika, alkohol eller medicin. *Et øjeblikks uopmærksomhed, mens det elektriske værktøj anvendes, kan medføre alvorlig personskade.*

- b) **Brug personligt sikkerhedsudstyr. Brug altid beskyttelsesbriller.**
Ved brug af sikkerhedsudstyr som støvmaske, skridsikre sikkerhedssko, hjelm eller høreværn, når disse er påkrævet, reduceres antallet af personskader.
 - c) **Undgå uopsigtet start af værktøjet. Kontrollér, at kontakten er slået fra, før værktøjet sluttes til lysnettet og/eller batteripakke, eller før du samler værktøjet op eller bærer på det.**
Hvis du har fingeren på kontakten, når du bærer værktøjet, eller kontakten er slået til, når det elektriske værktøj tilføres strøm, øges risikoen for ulykker.
 - d) **Afmonter alle justeringsnøgler eller skruenøgler, før det elektriske værktøj startes.**
En skruenøgle eller en anden type nøgle, der sidder fast på en af det elektriske værktøjs roterende dele, kan medføre personskade.
 - e) **Pas på ikke at få overbalance. Sørg hele tiden for at have et forsvarligt fodfæste og holde balancen.**
Derved kan du bedre styre det elektriske værktøj i uventede situationer.
 - f) **Vær hensigtsmæssigt påklædt. Vær ikke iført løst tøj eller løse smykker. Undgå, at dit hår, tøj og dine handsker kommer i nærheden af de bevægelige dele.**
Løst tøj, løse smykker eller langt hår kan komme i klemme i de bevægelige dele.
 - g) **Hvis der medfølger anordninger til udsugning og opsamling af støv, skal du kontrollere, at disse tilsluttes og anvendes på korrekt vis.**
Brug af støvopsamling kan reducere støvelaterede risici.
- #### 4) Brug og vedligeholdelse af elektrisk værktøj
- a) **Pres ikke det elektriske værktøj. Brug det rigtige elektriske værktøj til den pågældende opgave.**
Arbejdet udføres bedre og mere sikkert ved brug af det rigtige værktøj ved den tilsigtede hastighed.
 - b) **Anvend ikke det elektriske værktøj, hvis kontakten ikke tænder og slukker værktøjet.**
Alt elektrisk værktøj, der ikke kan styres ved hjælp af kontakten, er farligt og skal repareres.
 - c) **Tag stikket ud af stikkontakten og/eller batteripakken ud fra det elektriske værktøj, før du foretager justeringer, skifter tilbehør eller lægger det elektriske værktøj til opbevaring.**
Sådanne præventive sikkerhedsforanstaltninger reducerer risikoen for at starte det elektriske værktøj utilsigtet.
 - d) **Opbevar elektrisk værktøj, der ikke er i brug, utilgængeligt for børn, og lad ikke personer, der ikke er vant til elektrisk værktøj, eller som ikke har læst denne vejledning, anvende det elektriske værktøj.**
Elektrisk værktøj er farligt i hænderne på uerfarne brugere.
 - e) **Vedligehold det elektriske værktøj. Kontrollér for bevægelige dele, der er monteret forkert eller sidder fast, defekte dele eller andre forhold, der kan påvirke det elektriske værktøjs drift. Hvis det elektriske værktøj er beskadiget, skal det repareres på brug.**
Mange ulykker skyldes dårligt vedligeholdt elektrisk værktøj.

- f) **Sørg for, at skæreværktøj er skarpt og rent.**
Der er mindre risiko for, at korrekt vedligeholdt skæreværktøj med skarpe kanter sætter sig fast, og det er nemmere at styre.
- g) **Brug det elektriske værktøj, tilbehør og bits osv. i overensstemmelse med denne vejledning under hensynstagen til arbejdsforholdene og det arbejde, der skal udføres.**
Der kan opstå farlige situationer, hvis det elektriske værktøj bruges til andre formål end de tilsigtede.
- 5) **Brug og vedligeholdelse af batteriværktøj**
- a) **Genopladning må kun udføres med den oplader, der er specificeret af producenten.**
En oplader, der passer til en type batteripakke, kan give risiko for brand, når den anvendes med en anden batteripakke.
- b) **Anvend kun elektrisk værktøj sammen med specielt angivne batteripakker.**
Anvendelse af andre batteripakker kan muligvis give risiko for tilskadekomst og brand.
- c) **Når batteripakken ikke anvendes, skal du opbevare den væk fra andre metalobjekter som fx papirclips, mønter, nøgler, søm, skruer eller andre små metalobjekter, der kan lave en forbindelse fra den ene pol til den anden.**
Kortsluttes batteripolerne, kan der opstå forbrændinger eller en brand.
- d) **Under særligt dårlige omstændigheder kan der sive væske ud af batteriet; Undlad at komme i berøring med den. Hvis du ved et uheld alligevel kommer i kontakt med væsken, skal du skylle med vand. Hvis væsken kommer i kontakt med øjnene, skal du desuden søge lægehjælp.**
Væske, der siver ud fra batteriet, kan irritere huden eller give forbrændinger.
- 6) **Service**
- a) **Få foretaget serviceeftersyn af dit elektriske værktøj hos en kvalificeret reparationstekniker, der kun bruger originale reservedele.**
Derved sikres det, at sikkerheden ved det elektriske værktøj opretholdes.

FORHOLDSREGEL

Hold børn og fysisk svagelige personer på afstand. Når værktøjet ikke er i brug, skal det opbevares utilgængeligt for børn og fysisk svagelige personer.

SIKKERHEDSFORESKRIFTER FOR LEDNINGSFRI BOREMASKINE

- Anvend hjælpehåndtaget/håndtagene, hvis værktøjet er udstyret hermed.**
 Hvis du mister kontrollen over værktøjet, kan det medføre personskade.
- Hold fast i det elektriske værktøj på de isolerede gribeblader, hvor skæretilbehør eller beslaget kan komme i kontakt med den skjulte ledningsføring.**
 Skæretilbehør eller beslag, der kommer i kontakt med en "strømførende" ledning kan gøre synlige metaldele på det elektriske værktøj "strømførende" og kan give operatøren elektrisk stød.
- Sørg for at holde godt fast i værktøjet under anvendelse. Hvis du ikke gør det, kan det resultere i ulykker eller tilskadekomst.
- Fastspænd arbejdsømmet. Et arbejdsømmet fastspændt med fastspændingsenheder eller i en skruestik er mere sikkert, end hvis du holder det i hånden.
- Opsætning og kontrol af arbejdssted. Kontrollér, om arbejdsstedet er velegnet ved at følge forholdsreglerne.
- Undgå, at fremmedlegemer trænger ind i hullet til tilslutning af det genopladelige batteri.
- Skil aldrig det genopladelige batteri eller opladeren ad.
- Kortslut aldrig det genopladelige batteri. Kortslutning af batteriet forårsager en stor elektrisk strømning og overophedning. Det medfører forbrændinger eller beskadigelse af batteriet.
- Bortskaf ikke batteriet ved at kaste det på et bål. Hvis batteriet brændes, kan det eksplodere.
- Når batteriet har nået slutningen af sin levetid, skal du levere det tilbage til den forretning, hvor du købte det. Bortskaf ikke det afladede batteri.
- Stik ikke genstande ind i opladerens ventilationsåbninger. Hvis metalgenstande eller brændbare stoffer kommer ind i opladerens ventilationsåbninger, kan det give elektriske stød eller ødelægge opladeren.
- Sørg for at montere tilbehøret fast i ambolten. Hvis tilbehøret ikke er fastgjort korrekt, kan det komme ud og forårsage skader.
- Af sikkerhedsmæssige årsager skal du trække let i driverspidsen for at sørge for, at spidsen er sikker og ikke løsnen under drift. Hvis muffen ikke falder tilbage i sin oprindelige position, er bit'en ikke sat ordentligt i.
- Ved ændring af rotationshastigheden med omskifterknappen skal du bekræfte, at kontakten er slået fra. Ændringer af hastigheden, mens motoren drejer, beskadiger gearene.
- Koblingshullet kan ikke indstilles til mellem tallene "1, 3, 5 ... 21" eller prikkerne og må ikke anvendes med koblingshjulstallet mellem "21" og linjen midt på boremærket. Hvis du gør det, kan det medføre beskadigelse.
- Slukning af enheden efter kontinuerligt arbejde.
- Motoren stopper muligvis, hvis værktøjet overbelastes. Hvis dette skulle ske, skal du frigive værktøjets kontakt og fjerne årsagen til overbelastningen.
- Motorens rotation låses muligvis, så den stopper, mens enheden anvendes som bor. Under anvendelse af boremaskinen skal du passe på ikke at låse motoren.
- Hvis motoren låses, skal du straks slukke strømmen. Hvis motoren låses i et stykke tid, kan motoren eller batteriet brænde sammen.
- Om spindlens låsemekanisme
 Du kan låse spidsen på plads, når afbryderen er slået fra, og anvende værktøjet som manuel skruetrækker.
 Sørg for, at låsekontakten justeres til positionen "▼ LOCK", før du gør dette.
- Du bør altid sætte låsekontakten på "▼ LOCK"-positionen, når du transporterer eller opbevarer værktøjet, for at undgå at det ikke starter utilsigtet.
- Når du anvender værktøjet i pistoludformningen, skal du ikke holde fast på den bøjelige del af værktøjet, når du sætter det tilbage i den lige udformning. Din finger eller andre dele af hånden kan muligvis blive klemt af den bøjelige del og være årsag til, at du kommer til skade (Fig. 10).
- Anvendelse af batteriet i kolde omgivelser (under 0 grader celsius) kan sommetider medføre et svækket tilspændingsmoment og en reduceret arbejdsmængde. Dette er dog et midlertidigt fænomen; tilstanden bliver normal igen, når batteriet varmes op.
- Kig ikke direkte ind i lyset. Dette kan medføre øjenskader.

EKSTRA SIKKERHEDSADVARSLER

- Sørg for, at det område der skal bores, er fuldstændigt frit for skjulte forhindringer, herunder elektrisk ledningsføring, vand eller gasrør. Boring i førnævnte kan medføre elektrisk stød eller kortslutning, gaslækage eller andre farer, der kan forårsage alvorlige ulykker eller tilskadekomst.

FORHOLDSREGEL OM LITHIUM-ION-BATTERIET

For at forlænge levetiden er lithium-ion-batteriet udstyret med en beskyttelsesfunktion, der kan stoppe strømudladningen. Hvis situation 1 eller 2, der er beskrevet nedenunder, skulle opstå under brug af dette produkt, kan det være at motoren stopper, selv om du trykker på kontakten. Dette er ikke selve problemet, men resultatet af beskyttelsesfunktionen.

1. Motoren stopper, hvis der ikke længere er tilstrækkelig med strøm på batteriet.
Hvis dette skulle ske, skal du straks lade batteriet op.
2. Hvis værktøjet er overbelastet, stopper motoren muligvis. Hvis dette skulle ske, skal du fjerne værktøjets kontakt og fjerne årsagerne til overbelastningen. Efter at du har gjort det, kan du anvende værktøjet igen.

Vær desuden opmærksom på følgende advarsler og forholdsregler.

ADVARSEL

For på forhånd at forhindre enhver form for batterilækage, varmeudvikling, røgudvikling, eksplosion og antændelse, skal du sørge for at være opmærksom på følgende sikkerhedsforanstaltninger.

1. Sørg for, at spåner og støv ikke samler sig på batteriet.
 - Under arbejdet skal du sørge for, at der ikke falder spåner og støv ned på batteriet.
 - Sørg for, at eventuelle spåner og støv, der falder ned på det elektriske værktøj under arbejdet, ikke samler sig på batteriet.
 - Opbevar ikke et ubrugt batteri på et sted, der udsættes for spåner og støv.
 - Før du lægger et batteri til opbevaring, skal du fjerne eventuelle spåner og støv, der sidder fast på det, og ikke opbevare det sammen med andre metalobjekter (skruer, søm, osv.).
2. Undlad at punktere batteriet med et skarpt objekt som fx et søm, slå på det med en hammer, træde på det, kaste med det eller udsætte batteriet for voldsomme stød.
3. Undlad at anvende et tydeligt beskadiget eller deformt batteri.
4. Undlad at anvende batteriet i omvendt polaritet.
5. Undlad at tilslutte direkte til elektriske stikkontakter eller en cigarettændere i biler.
6. Undlad at anvende batteriet til andre formål end dem, der er angivet.
7. Hvis batteriet ikke oplades helt, selv efter at den angivne opladetid er gået, skal du øjeblikkeligt stoppe yderligere opladning.
8. Undlad at anbringe eller udsætte batteriet for høje temperaturer eller høje tryk som fx inde i en mikroovn, et tørreapparat eller en beholder med højt tryk.
9. Hold det øjeblikkeligt væk fra åben ild, hvis der opdages en lækage eller ubehagelig lugt.
10. Undlad at anvende det på et sted hvor der udvikles kraftig statisk elektricitet.
11. Hvis der opstår batterilækage, ubehagelig lugt, hvis der udvikles varme, batteriet er misfarvet eller deformt eller på nogen anden måde forekommer unormalt under brug, opladning eller opbevaring, skal du øjeblikkeligt fjerne det fra udstyret eller batteriopladeren og indstille brugen.

FORSIGTIG















1. Hvis du får væske, der er lækker fra batteriet, i øjnene, må du ikke gnide i øjnene, men vaske dem godt med rent vand som fx vand fra vandhanen og straks kontakte en læge. Hvis det ikke behandles, kan væsken forårsage problemer med øjnene.
2. Hvis du får væske på huden eller tøjet, skal du øjeblikkeligt vaske det af med rigeligt rent vand som fx vand fra hanen.
Det er muligt, at det kan give hudirritation.

3. Hvis du opdager rust, ubehagelig lugt, misfarvning, deformation og/eller andre uregelmæssigheder, når du anvender batteriet for første gang, skal du undlade at anvende det og returnere det til din leverandør eller forhandler.

SYMBOLER

ADVARSEL

Det følgende viser symboler, som anvendes for maskinen. Vær sikker på, at du forstår deres betydning, inden du begynder at bruge maskinen.

	DB3DL2: Batteri boremaskine
	Læs alle sikkerhedsadvarsler og alle instruktioner.
	Kun for EU-lande Elektrisk værktøj må ikke bortskaffes som almindeligt husholdningsaffald! I henhold til det europæiske direktiv 2002/96/EF om bortskaffelse af elektrisk og elektronisk udstyr og gældende national lovgivning skal brugt elværktøj indsamles separat og bortskaffes på en måde, der skåner miljøet mest muligt.
V	Nominel spænding
n ₀	Hastighed uden belastning
Ls	Lav hastighed
Hs	Høj hastighed
	Metal
	Maskinskruer
	Træskruer
	Størrelse på sekskantet drev
	Vægt
	Boring
	Slå boremaskine TIL
	Slå boremaskine FRA
	Kobl batteriet fra
	Skift rotationshastighed - Høj hastighed
	Skift rotationshastighed - Lav hastighed
	Rotation med uret
	Rotation mod uret
	Lyskontakt
	Ved justering af håndtagets position skal du holde hænder og fingre væk fra dette område.

STANDARDTILBEHØR

Udover hovedenheden (1 enhed) indeholder pakken det tilbehør, der er opstillet på side 129.

Der forbeholdes ret til ændringer i standardtilbehør uden varsel.

ANVENDELSE

- Isætning og fjernelse af maskinskruer, træskruer, gevindskruer, osv.
- Boring af forskellige typer metal

SPECIFIKATIONER

Denne maskines specifikationer er opstillet i tabellen på side 129.

BEMÆRK

Grundet HIKOKI's løbende forskning og udvikling kan specifikationerne heri ændres uden forudgående varsel.

OPLADNING

Inden det elektriske værktøj tages i brug, oplades batteriet som følger.

1. Tilslut opladerens netkabel til kontakten.

2. Sæt batteriet i opladeren. (Fig. 2)

Sæt batteriet godt fast i opladeren, til det rører bunden af opladeren, og tjek polariteten.

Indførslen af batteriet tænder opladeapparatet (advarselsslampen tændes).

FORSIGTIG

- Hvis kontrollampen ikke begynder at lyse, skal du trække netkablet ud af stikkontakten og kontrollere batteriets monteringsstilstand.
- Hvis batteriet varmes op som følge af direkte sollys osv. umiddelbart efter drift, begynder opladerens kontrollampe muligvis ikke at lyse. I så fald skal du først lade batteriet køle af og derefter påbegynde opladning.
- Vedrørende batteriets temperaturer og opladningstid. Temperaturerne og opladningstiden bliver som vist i **Tabel 1**

Tabel 1

Batteri		Oplader	UC3SFL
Opladningsspænding		V	3,6
Vægt		kg	0,3
Batteritype			Li-ion
Temperaturer, hvor batteriet kan genoplades			0°C – 50°C
Opladningstid for batterikapacitet, ca. (ved 20°C)			
1,5 Ah	min.		30
Antal battericeller			1

Advarselsslampen slukkes for at angive at batteriet er fuldstændigt ladet op.

BEMÆRK

Genopladningstiden kan variere alt efter den omgivende temperatur og strømkildens spænding.

3. Frakobl opladerens netledning fra kontakten.

4. Hold godt fat om opladeren, og træk batteriet ud.

BEMÆRK

Sørg for at trække batteriet ud af opladeren efter brug, og opbevar det derefter.

FORSIGTIG

Hvis batteriopladeren ikke virker, selv om at batteriet er isat korrekt, er det sandsynligvis pga. at batteriet eller opladeren ikke fungerer ordentligt. Tag det med hen til dit autoriserede servicecenter.

MONTERING OG ANVENDELSE

Handling	Figur	Side
Fjernelse og isætning af batteriet	1	130
Opladning	2	130
Montering af tilbehøret	3	130
Justering af tilspændingsmoment	4	130
Valg af boreposition	5	130
Skift rotationshastighed	6	130
Betjening af kontakt	7	131
Sådan anvender du LED-lyset	8	131
Sådan anvender du låsekontakten	9	131
Justér håndtagets position	10	131
Valg af tilbehør	—	132

VEDLIGEHOLDELSE OG EFTERSYN

1. Eftersyn af værktøjet

Idet anvendelse af sløvt værktøj forringere effektiviteten og medfører mulig funktionsfejl i motoren, skal du slibe eller udskifte værktøjet, så snart du opdager værktøjsslid.

2. Eftersyn af monteringsskrueerne

Efterse regelmæssigt alle monteringsskrueer, og sørg for, at de er spændt ordentligt. Hvis nogle af skrueerne er løse, skal du omgående spænde dem igen. Hvis du ikke gør det, kan det medføre alvorlig fare.

3. Vedligeholdelse af motoren

Motor delen er selve "hjertet" af det elektriske værktøj. Udvis forsigtighed for at sikre, at motordelen ikke beskadiges og/eller bliver våd af olie eller vand.

4. Udvendig rengøring

Når boremaskinen er snavset, kan du tørre den af med en blød, tør klud eller en klud fugtet med sæbevand. Brug ikke kloropløsning, benzin eller fortynder, da disse væsker opløser plastik.

5. Opbevaring

Opbevar boremaskinen på et sted, hvor temperaturen er under 40°C, og som er udenfor børns rækkevidde.

BEMÆRK

Sørg for, at batteriet er helt opladet, når det skal opbevares i længere tid (3 måneder eller mere). Batterier med lavere kapacitet kan muligvis ikke oplades, når de bruges, hvis de opbevares i længere tid.

BEMÆRK

Opbevaring af lithium-ion-batterier.

Sørg for, at lithium-ion-batterierne er blevet ladet helt op, inden de opbevares.

Længerevarende opbevaring af batterier med en lille ladning kan resultere i en forringelse af ydeevnen, reducere brugstiden for batterierne væsentligt eller gøre, så batterierne ikke kan bevare en opladning.

Dog kan væsentligt reduceret brugstid for batterierne muligvis genoprettes ved hjælp af gentaget opladning og brug af batterierne to til fem gange.

Hvis brugstiden for batterierne er ekstremt kort på trods af gentaget opladning og brug, bør du betragte batterierne som udtjente og købe nogle nye.

Dansk

FORSIGTIG

Ved anvendelse og vedligeholdelse af el-værktøj skal de sikkerhedsregler og standarder, som gælder i hvert enkelt land, nøje overholdes.

Vigtig meddelelse angående batterier til ledningsfri elektriske værktøjer fra HiKOKI

Brug altid et af vores designerede originale batterier. Vi kan ikke garantere for sikkerheden og ydelsen af vores ledningsfri elektriske værktøj ved brug af andre batterier end dem, vi har angivet, eller hvis batteriet skilles ad og ændres (som f.eks. adskillelse og udskiftning af celler eller andre indvendige dele).

GARANTI

Vi yder garanti på elektriske værktøjer fra HiKOKI i henhold til lovmæssige/nationale særbestemmelser alt efter land. Denne garanti dækker ikke defekter eller beskadigelse som følge af mishandling, misbrug eller normal slitage. I tilfælde af klager bedes du indsende det elektriske værktøj, samlet med det GARANTIBEVIS, der forefindes i slutningen af denne håndteringsvejledning, til et HiKOKI-autoriseret servicecenter.

Information om luftbåren støj og vibration

De målte værdier blev fastsat i overensstemmelse med EN60745 og erklæret i overensstemmelse med ISO 4871.

Det afmålte A-vægtede lydniveau: 68 dB (A)

Det afmålte A-vægtede lydtryksniveau: 57 dB (A)

Usikkerhed K: 3 dB (A).

Brug høreværn.

De samlede vibrationsværdier (treaksel vektorsum) bestemt i overensstemmelse med EN60745.

Skrubning uden slag:

Vibrationsudsendelsesværdi $a_h = 0,9 \text{ m/s}^2$

Usikkerhed K = 1,5 m/s^2

Den angivne totale vibrationsværdi er blevet målt i henhold til en standardiseret testmetode og kan anvendes til at sammenligne et værktøj med et andet.

Den kan også anvendes ved en indledningsvis vurdering af eksponeringen.

ADVARSEL

- Vibrationsudsendelsen under faktisk brug af det elektriske værktøj kan afvige fra den erklærede totalværdi alt efter, hvordan værktøjet anvendes.
- For at identificere sikkerhedsforanstaltningerne til beskyttelse af brugeren, er der foretaget en vurdering af eksponeringen ved brug under virkelige forhold (hvor der er taget højde for alle dele af betjeningscyklen, som fx når værktøjet er slukket, og når det kører i tomgang, udover tiden hvor der trykkes på aftrækkeren).

BEMÆRK

Grundet HiKOKI's løbende forskning og udvikling kan specifikationerne heri ændres uden forudgående varsel.

GENERELLE SIKKERHETSFORHOLDSREGLER FOR ELEKTROVERKTØY

⚠ ADVARSEL

Les alle advarsler og sikkerhetsinstruksjoner.
Følges ikke alle advarsler og instruksjoner kan det medføre elektrisk støt, brann og/eller alvorlig personskade.

Ta vare på alle varsler og instruksjoner for fremtidig bruk.

Betegnelsen "elektroverktøy" i advarelsene henviser både til elektrisk elektroverktøy (med ledning) og batteridrevet elektroverktøy.

1) Sikring på arbeidsområdet

- a) **Hold arbeidsområdet rent og godt opplyst.**
Uryddige eller mørke områder kan føre til ulykker.
- b) **Bruk aldri elektroverktøy på steder med fare for eksplosjon, slik som i nærheten av brennbare væsker, gass eller støv.**
Støv eller gasser kan antennes av gnister fra elektroverktøyet.
- c) **La aldri barn eller andre personer stå i nærheten når du bruker et elektroverktøy.**
Du kan bli forstyrret og miste kontroll over verktøyet.

2) Elektrisk sikkerhet

- a) **Støpslet på elektroverktøyet må passe med vegguttaket.**
Du må aldri endre støpslet på noen måte. Bruk aldri en adapter sammen med et jordet elektroverktøy.
Vendrede støpsler og passende uttak vil redusere faren for elektrisk støt.
- b) **Unngå å komme i kontakt med jodede overflater slik som rør, radiatorer, komfyrer eller kjøleskap.**
Faren for elektrisk støt vil være større dersom du er jordet.
- c) **La aldri elektroverktøyet utsettes for regn eller fuktighet.**
Dersom det kommer vann inn i elektroverktøyet kan det øke faren for elektrisk støt.
- d) **Ikke skad ledningen. Bruk aldri ledningen til å bære, trekke eller kople fra elektroverktøyet. Hold strømledningen unna varme, olje, skarpe kanter eller bevegelige deler.**
Skadde eller innfiltrerte ledninger øker faren for elektriske støt.
- e) **Når du bruker elektroverktøy utendørs, bruk en skjøteledning som er egnet for utendørs bruk.**
Bruk av en skjøteledning som er beregnet for utendørs bruk vil redusere faren for elektrisk støt.
- f) **Hvis bruk av elektroverktøyet i et fuktig område ikke kan unngås, bruk et strømuttak med jordfeilbryter.**
Bruk av jordfeilbryter reduserer faren for elektriske støt.

3) Personlig sikkerhet

- a) **Vær påpasselig, se hva du gjør og bruk sunn fornuft når du bruker et elektroverktøy.**
Du må aldri bruke et elektroverktøy når du er sliten eller trett, eller dersom du er påvirket av narkotiske stoffer, alkohol eller medisiner.
Når du bruker et elektroverktøy vil kun et par sekunders uoppmerksomhet kunne føre til alvorlige personskader.
- b) **Bruk personlig verneutstyr. Ha alltid på deg vernebriller.**

Hvis du bruker verneutstyr slik som støvmasker, sklislire vernesko, hjelm eller hørselsvern vil dette redusere faren for personskader.

- c) **Forhindre utilsikket start av elektroverktøyet. Pass på at bryteren på elektroverktøyet er slått av før verktøyet koples til veggkontakten og/eller batteriet, eller før verktøyet løftes eller bæres.**
Hvis du holder fingeren på bryteren når du bærer elektroverktøyet, eller dersom bryteren er slått på når det er koblet til en strømkilde kan det oppstå ulykker.
 - d) **Fjern eventuelle justeringsnøkler eller skrunøkler før du slår på elektroverktøyet.**
Dersom en justeringsnøkkel eller skrunøkkel er festet til en roterende del på elektroverktøyet når det startes, kan det føre til personskade.
 - e) **Ikke strekk eller len deg for langt. Pass på at du står stødig og har god balanse til enhver tid.**
 Dette vil gi deg bedre kontroll over elektroverktøyet i uventede situasjoner.
 - f) **Ha på deg riktig tøy. Bruk ikke løse klær eller smykker. Hold hår, klær og hansker unna bevegelige deler.**
Løse klær, smykker eller langt hår kan vikle seg inn i de bevegelige delene.
 - g) **Hvis verktøyet leveres med en støvsamler eller annet oppsamlingsutstyr, må du passe på at disse monteres og brukes på riktig måte.**
Bruk av støvoppsamler kan redusere støvrelaterte farer.
- #### 4) Bruk og vedlikehold av elektroverktøy
- a) **Ikke overbelast elektroverktøyet. Bruk riktig elektroverktøy til arbeidet som skal utføres.**
Riktig elektroverktøy vil gjøre arbeidet lettere og tryggere i den brukshastigheten det er beregnet til.
 - b) **Ikke bruk elektroverktøyet dersom av/på-knappen ikke virker.**
Det er farlig å bruke elektroverktøy som ikke kan kontrolleres ved bruk av av/på-knappen. Verktøyet må da repareres.
 - c) **Kople støpselet fra stikkkontakten og/eller batteripakken fra elektroverktøyet før du foretar justeringer, bytter tilbehør eller lagrer elektroverktøyet.**
Slike forebyggende sikkerhetstiltak reduserer risikoen for å starte elektroverktøyet ved et uhell.
 - d) **Lagre elektroverktøyet som ikke er i bruk utilgjengelig for barn og la aldri personer som ikke er kjent med elektroverktøyet eller denne brukerveiledningen bruke elektroverktøyet.**
Elektroverktøy er farlige hvis det brukes av uerfarne personer.
 - e) **Vedlikehold elektroverktøyt. Kontroller at ingen bevegelige deler har låst seg, er feiljustert, knekt, eller har andre skader som kan påvirke bruken av elektroverktøyet.**
Hvis elektroverktøyet er skadet må det repareres før det brukes.
Mange ulykker oppstår på grunn av dårlig vedlikehold av elektroverktøyt.
 - f) **Hold skjæreverktøy skarpe og rene.**
Riktig vedlikehold av skjæreverktøy med skarpe skjærekanten vil redusere faren for at de låser seg, samtidig som de vil være lettere å kontrollere.
 - g) **Bruk elektroverktøyet, ekstrautstyr, bor osv. i samsvar med disse instruksjonene, og ta alltid arbeidsopp gavene og arbeidsforholdene med i betraktning.**
Hvis elektroverktøyet brukes til andre operasjoner enn det er beregnet for kan det oppstå farlige situasjoner.

Norsk

5) Bruk og vedlikehold av batteridrevet verktøy

- a) **Batteriet skal kun lades opp med en lader som er angitt av produsenten.**

En lader som passer for én batteripakke kan forårsake brannfare hvis den brukes med andre batteripakker.

- b) **Bruk bare elektroverktøyet med spesifisert type batteripakke.**

Bruk av andre batteripakker kan føre til brannfare og skader.

- c) **Når batteripakken ikke er i bruk, hold det unna andre metallgjenstander som binderser, mynter, spiker, skruer eller andre små metallgjenstander som kan skape en forbindelse mellom batteripolene.**

Kortslutning av batteripolene kan forårsake skader eller brann.

- d) **Under uvorne forhold kan væske sprute ut fra batteriet, unngå kontakt. Hvis kontakt skulle oppstå, skyl med store mengder vann. Hvis væsken kommer i kontakt med øynene, må du også søke medisinsk hjelp.**

Batterivæsken kan forårsake irritasjon eller brannskår.

6) Service

- a) **La kvalifisert servicepersonell som kun bruker originale reservedeler utføre service på elektroverktøyet.**

Dette vil sikre at sikkerheten på elektroverktøyet opprettholdes.

FORHOLDSREGLER

Hold avstand til barn og svakelige personer.

Når det ikke er i bruk, skal elektroverktøy oppbevares utilgjengelig for barn og svakelige personer.

SIKKERHETSADVARSLER FOR BATTERIDREVT BOREMASKIN

1. **Bruk ekstra håndtak hvis de(t) følger med verktøyet.**
Mister du kontrollen kan det føre til personskaade.
2. **Hold elektroverktøyet på isolerte gripeoverflater når du utfører en operasjon hvor skjæreverktøyet eller festetilbehør kan komme i kontakt med skjult kabling.**
Kuttetilbehør og festeanordninger som kommer i kontakt med strømførende ledninger kan gjøre eksponerte metalldeleer på elektroverktøyet strømførende og kan gi operatøren elektriske støt.

FLERE SIKKERHETSADVARSLER

1. Pass på at området som skal bores er absolutt fri for skjulte hindringer, inkludert elektriske ledninger, vann- og gassrør. Boring i forannevnte kan føre til elektriske støt eller kortslutning, gasslekkasje eller andre farer som kan føre til alvorlige ulykker eller skader.
2. Sørg for å holde fast verktøyet under bruk. Hvis du ikke gjør det, kan det oppstå ulykker eller skader.
3. Fest arbeidsstykket. Et arbeidsstykke som er festet med klemme eller i en skruttikke holdes sikrere enn for hånd.
4. Sette opp og kontrollere arbeidsmiljøet. Kontroller om arbeidsmiljøet er egnet ved å følge forholdsreglene.
5. Ikke la fremmedlegemer komme inn i åpningen for tilkopling av oppladbart batteri.
6. Ikke demonter det oppladbare batteriet eller laderen.
7. Aldri kortslutt det oppladbare batteriet. Kortslutning av batteriet vil medføre et kraftig elektrisk støt og overoppheting. Det vil føre til brannskader eller at batteriet skades.
8. Ikke kast batteriet på et bål. Hvis batteriet er brent, kan det eksplodere.

9. Ta med batteriet til butikken der det ble kjøpt så snart batteriets levetid etter oppladning er for kort til praktisk bruk. Ikke kast et utladet batteri.
10. Ikke plasser gjenstander i laderens ventilasjonsåpninger. Dersom metallgjenstander eller brennbare gjenstander føres inn i laderens ventilasjonsåpninger kan det føre til elektriske støt eller at laderen blir ødelagt.
11. Sørg for at du installerer tilbehøret i ambolten på en skikkelig måte. Hvis tilbehøret ikke er skikkelig installert, kan det løsne og føre til personskader. Av sikkerhetsmessige grunner må du trekke lett i driverbiten etter installasjonen for å forsikre deg om at biten er sikker og ikke vil løsne under drift. Hvis førerhylsen ikke går tilbake til sin opprinnelige posisjon, er ikke biten installert på en skikkelig måte.
12. Når du endrer rotasjons hastighet med skiftehendtaket må du kontrollere at strømbryteren er av. Endres hastighet mens motoren roterer vil det skade girene.
13. Clutchskiven kan ikke stilles inn mellom tallene "1, 3, 5 ... 21" eller punktene. Den kan heller ikke stilles inn mellom tallet "21" og linjen midt på boremerket. Dette kan forårsake skade.
14. La enheten hvile etter kontinuerlig bruk.
15. Motoren kan stoppe dersom verktøyet blir overbelastet. Hvis dette skulle skje, slipp verktøybryteren og fjern årsaken til overbelastningen.
16. Motorrotasjonen kan låses når enheten brukes som en boremaskin. Når du bruker boremaskinen må du passe på at du ikke låser motoren.
17. Hvis motoren er låst, må du slå av strømbryteren. Hvis motoren er låst en stund kan motoren eller batteriet kan bli brent.
18. Om spindellåsemekanismen
Du kan låse biten på plass når hovedbryteren er av og bruke verktøyet som en manuell skrutebryter.
Sørg for at låsebryteren er justert til posisjon "▼ LOCK" før du gjør dette.
19. Sett alltid låsebryteren til "▼ LOCK" posisjon når du bærer eller lagrer verktøyet for å unngå utilsiktet start.
20. Når du bruker verktøyet i pistolstilling, skal du ikke holde verktøyet i bøyd stilling når du tar det tilbake til rett stilling. Dine fingre eller andre deler av hånden kan klemme av den bøyd stillingen og kan resultere i mulige skader. (Fig. 10)
21. Bruk av batteriet i kalde omgivelser (under 0 grader Celsius) kan noen ganger resultere i svekket strammemoment og redusert arbeidskapasitet. Dette er imidlertid et midlertidig fenomen, og går tilbake til det normale når batteriet blir varmt.
22. Ikke se direkte inn i lyset. Slike handlinger kan resultere i øyeskader.

ADVARSEL ANGÅENDE LITHIUM-ION BATTERI

For å øke levetiden er litium-ion batteriet utstyrt med en beskyttelsesfunksjon som stanser utgangseffekten.

I tilfellene 1 og 2 som er beskrevet under når du bruker dette produktet, selv om du trykker på knappen, kan motoren stoppe. Dette er ikke problemet, men resultatet av beskyttelsesfunksjonen.

1. Når gjenværende batterieffekt løper ut, stanser motoren. Skjer dette må du lade opp batteriet med det samme.
2. Dersom verktøyet er overbelastet, kan motoren stanse. I dette tilfellet, skal du slippe bryteren på verktøyet og eliminere årsaken til overbelastning. Etter dette, kan du bruke det igjen.

Videre, vennligst ta hensyn til følgende forholdsregler og advarsler.

ADVARSEL

For å forhindre lekkasje fra batteriet, varmeutvikling, røykutvikling, eksplosjoner eller antenning, sørg for å følge disse forholdsreglene.



- Sørg for at spon og støv ikke samler seg på batteriet.
- Sørg for at spon og støv ikke faller på batteriet under arbeidet.
- Sørg for at spon og støv som faller på elektroverktøyet ikke samler seg på batteriet.
- Ikke lagre et ubrukt batteri på et sted der det utsettes for spon eller støv.
- Før du lagrer et batteri, fjern all spon og støv som kan feste seg på batteriet. Ikke lagre det sammen med metalldele (skruer, spiker, og lignende).
- Ikke stikk batteriet med en skarp gjenstand som en spiker, slå på det med en hammer, trå på, kast eller utsett batteriet for kraftige fysiske støt.
- Ikke bruk et tydelig ødelagt eller deformert batteri.
- Ikke bruk batteriet med feilkoplet polaritet.
- Ikke koble direkte til et elektrisk uttak eller bilens sigarettenner.
- Ikke bruk batteriet til et annet formål enn de som er spesifisert.
- Hvis batteriladingen blir mislykket selv når den angitte ladediden har gått, må du øyeblikkelig stanse ytterligere lading.
- Ikke plasser eller utsett batteriet for høye temperaturer eller høyt trykk som i en mikrobølgeovn, tørker eller i en beholder under høyt trykk.
- Holdes unna flammer umiddelbart når ekkel lukt eller lekkasje oppdages.
- Ikke bruk på steder der sterk statisk elektrisitetstutladning genereres.
- Hvis det oppstår batterilekkasje, ekkel lukt, varme genereres eller dersom batteriet blir misfarget, deformert eller på noen måte virker unormalt under bruk, gjenopplading eller lagring, må du fjerne det fra elektroverktøyet eller batteriladeren, og stans bruken.

FORSIKTIG

- Hvis det lekker væske fra batteriet og denne kommer i kontakt med øynene, ikke gni øynene men vask dem godt med friskt og rent vann, som for eksempel vann fra springen, og ta kontakt med en lege øyeblikkelig. Hvis dette ikke gjøres kan væsken føre til synsproblemer.
- Hvis bruker får væske fra batteriet på hud eller klær, vask ordentlig med rent vann, for eksempel vann fra springen, øyeblikkelig. Væsken kan forårsake irritasjon på huden.
- Hvis du finner rust, ekkel lukt, overoppheting, misfarging, deformering, og/eller andre uregelmessigheter når du bruker batteriet for første gang, må du ikke bruke det, men returnere det til din forhandler eller leverandør.

SYMBOLER**ADVARSEL**

Følgende symboler brukes for maskinen. Sørg for å forstå betydningen av disse symbolene før maskinen tas i bruk.

	DB3DL2: Batteridrevet skrutrekker/boremaskin
	Les alle advarsler og sikkerhetsinstruksjoner.

	Kun for EU-land Kasser aldri elektroverktøy sammen med husholdningsavfallet! I overholdelse av EU-direktiv 2002/96/EF om kassering av elektrisk og elektronisk utstyr og dets implementeringsrekkefølge i samsvar med nasjonale lover, må elektroverktøy som har nådd slutten av sin levetid samles inn separat og returneres til et miljøvennlig kompatibelt gjenvinningsanlegg.
V	Merkespenning
n ₀	Ubelastet hastighet
Ls	Lav hastighet
Hs	Høy hastighet
	Metall
	Maskinskruer
	Treskruer
	Heks. driverstørrelse
	Vekt
	Boring
	Slå På
	Slå AV
	Koble fra batteriet
	Endre rotasjonshastighet - Høy hastighet
	Endre rotasjonshastighet - Lav hastighet
	Medurs rotasjon
	Moturs rotasjon
	Lysbryter
	Når du justerer håndtaksposisjonen, må du holde hender og fingre vekk fra dette området.

STANDARD TILBEHØR

I tillegg til hovedenheten (1 enhet) inneholder pakken tilbehør som er listet opp på side 129.

Standard tilbehør kan endres uten varsel.

ANVENDELSE

- Skru inn og fjern maskinskruer, treskruer, tappeskruer og lignende.
- Bore i forskjellige metaller

SPESIFIKASJONER

Spesifikasjonen til dette elektroverktøyet er i listet opp i tabellen på side 129.

Norsk

MERK

På grunn av HiKOKIs kontinuerlige forsknings- og utviklingsprogram kan spesifikasjonene i dette dokumentet endres uten forvarsel.

LADING

Før elektroverktøyet tas i bruk, lad batteriet som forklart nedenfor.

1. Sett laderens støpsel i stikkontakten.

2. Sett batteriet i laderen. (Fig. 2)

Sett batteriet godt inn i laderen til det kommer i kontakt med bunnen av laderen og kontroller polaritetene. Laderen vil slås på når batteriet settes i (laderlampen vil tennes).

FORSIKTIG

○ Hvis pilotlampen ikke lyser opp, trekker du ut strømledningen fra stikkontakten og kontrollerer batteriets monteringsstilstand.

○ Hvis batteriet er varmet opp på grunn av direkte sollys osv. like etter bruk, kan det hende at laderpilotlampen ikke lyser opp. På det tidspunktet må du kjøle ned batteriet først og deretter starte ladingen.

● Angående temperaturer og ladetider.

Temperaturer og ladetider vil bli som vist i **Tabell 1**

Tabell 1

Batteri		Lader	UC3SFL
Ladespenning	V		3,6
Vekt	kg		0,3
Batteritype			Li-ion
Temperaturer hvor batteriet kan lades			0°C – 50°C
Ladetid for batterikapasitet, ca. (Ved 20°C)			
1,5 Ah	min.		30
Antall battericeller			1

Laderlampen vil slukkes når batteriet er fullt oppladet.

MERK

Ladetiden kan variere avhengig av temperatur og strømkildens spenning.

3. Kople laderens strømkabel fra stikkontakten.

4. Hold laderen skikkelig og trekk ut batteriet.

MERK

Pass på å trekke ut batteriet fra laderen etter bruk og oppbevar det.

FORSIKTIG

Hvis batteriladeren ikke virker når batteriet er montert riktig, er det mulig at batteriet eller laderen fungerer dårlig. Ta den med til et autorisert serviceverksted/teknikker.

Endre rotasjonshastighet	6	130
Bryterbruk	7	131
Hvordan bruke LED-lampen	8	131
Hvordan bruke låsebryteren	9	131
Juster håndtaksposisjonen	10	131
Valg av tilbehør	—	132

VEDLIKEHOLD OG INSPEKSJON

1. Inspiserer verktøyet

Da bruk av sløve verktøy vil forringe effektiviteten og føre til mulig feilfungerende motor, bør verktøyet slipes eller byttes ut så snart slitasjen blir merkbar.

2. Inspisere monteringskruene

Gjennomfør regelmessig kontroll av alle monteringskruer og at de er skikkelig strammet. Hvis noen av skruene er løse, stram dem umiddelbart. Unnlattelse av å gjøre dette kan føre til alvorlig fare.

3. Vedlikehold av motoren

Motorrotasjonen er selve "hertet" til elektroverktøyet. Vær forsiktig slik at rotasjonen ikke blir skadet og/eller våt av olje eller vann.

4. Rengjøring på utsiden

Når det kommer flekker på boremaskinen, tørk av med en myk, tørr klut eller en klut fuktet med såpevann. Bruk ikke kloroppløsninger, bensin eller malingstynnere da disse kan løse opp plasten.

5. Lagring

Lagre boremaskinen på et sted der temperaturen er mindre enn 40 °C og utenfor barns rekkevidde.

MERK

Påse at batteriet er fulladet før lagring i en lengre periode (3 måneder eller mer). Et batteri med liten kapasitet kan være ute av stand til å kunne lades etter å ha vært lagret i en lengre periode.

MERK

Lagring av litium-ion batterier.

Sørg for at litium-ion batteriene er fulladet før de skal lagres.

Lagring av batteriene i lengre tid med lav ladetilstand kan føre til redusert ytelse, vesentlig reduksjon av batteriets brukstid eller at batteriene ikke holder på ladingen.

Imidlertid kan en vesentlig reduksjon av batteriets brukstid gjenvinnes ved gjentatt lading og bruk av batteriene to til fem ganger.

Hvis batterienes brukstid er veldig kort til tross for gjentatt lading og bruk, må du anse batteriene som defekte, og kjøpe nye batterier.

FORSIKTIG

Sikkerhetsregler og normer som gjelder for det enkelte land, må overholdes ved drift og vedlikehold av elektroverktøy.

MONTERING OG BRUK

Handling	Figur	Side
Ta ut og sette inn batteriet	1	130
Lading	2	130
Montere tilbehøret	3	130
Strammemoment justering	4	130
Velge boreposisjon	5	130

Viktig melding om batteriene til HiKOKI batteridrevne elektroverktøy

Bruk alltid et av våre spesialproduserte batterier. Vi kan ikke garantere sikkerheten og ytelsen til våre elektroverktøy hvis de brukes sammen med andre batterier enn de som er utpekt av oss, eller hvis batteriet er demontert og modifisert (slik som demontering og bytter av celler eller andre indre deler).

GARANTI

Vi garanterer HiKOKI elektroverktøy i samsvar med lovfestet/landsspesifikke forskrifter. Denne garantien dekker ikke feil eller skader på grunn av misbruk, vanstell, eller normal slitasje. I tilfelle av klage, vennligst send elektroverktøyet, ikke demontert, med GARANTISERTIFIKATET som finnes på slutten av denne brukerveiledningen, til et autorisert HiKOKI-verksted.

Informasjon om luftbårne lyder eller vibrasjoner

De målte verdiene ble fastsatt i samsvar med EN60745 og ISO 4871.

Målt A-veid lydeffektnivå: 68 dB (A)

Målt A-veid lydtryknivå: 57 dB (A)

Usikkerhet K: 3 dB (A).

Bruk hørselvern.

Total vibrasjonsverdi (triax vektor sum) beregnet ifølge EN60745.

Skruing uten press:

Vibrasjonsutslippsverdi per time $a_h = 0,9 \text{ m/s}^2$

Usikkerhet K = $1,5 \text{ m/s}^2$

Den totale vibrasjonsverdien som er opplyst, er målt i henhold til en standard testmetode og kan brukes til å sammenligne et verktøy med et annet.

Den kan også brukes som en foreløpig estimering av eksponering.

ADVARSEL

- Vibrasjonsemisjonen under bruk av elektroverktøyet kan variere fra den opplyste totalverdien avhengig av hvordan maskinen brukes.
- Identifiser sikkerhetstiltak basert på hvor utsatt brukeren vil være under de gjeldende bruksforholdene, for å beskytte brukeren (vurdert i forhold til bruken, som hvor mange ganger maskinen er slått på eller av og tomgangskjøring i tillegg til aktiv bruk).

MERK

På grunn av HiKOKIs kontinuerlige forsknings- og utviklingsprogram kan spesifikasjonene i dette dokumentet endres uten forvarsel.

YLEISET SÄHKÖTYÖKALUN TURVALLISUUTTA KOSKEVAT VAROITUKSET

VAROITUS

Lue kaikki turvallisuutta koskevat varoitukset ja kaikki ohjeet.

Jos varoituksia ja ohjeita ei noudateta, on olemassa sähköiskun, tulipalon ja/tai vakavan henkilövahingon vaara.

Säästä kaikki varoitukset ja ohjeet tulevaa käyttöä varten.

Varoituksissa mainittu ”sähkötyökalu”-sana merkitsee verkkovirtakäyttöistä (johdollista) sähkötyökalua tai akkukäyttöistä (johdotonta) sähkötyökalua.

1) Työskentelyalueen turvallisuus

- Pidä työskentelyalue siistinä ja hyvin valaistuna.**
Onnettomuuksia sattuu herkemmin epäsiistissä tai pimeässä ympäristössä.
- Älä käytä sähkötyökaluja räjähdysvaarallisissa paikoissa, kuten paikoissa, joissa on herkästi syttyviä nesteitä, kaasuja tai pölyä.**
Sähkötyökaluista lähtevät kipinät voivat sytyttää pölyn tai höyryt.
- Pidä lapset ja sivulliset pois lähetyiltä, kun käytät sähkötyökalua.**
Keskittymisen puute voi aiheuttaa laitteen hallinnan menetyksen.

2) Sähköturvallisuus

- Sähkötyökalun pistoke on yhdistettävä oikeanlaiseen pistorasiaan.**
Älä muunna pistoketta mitenkään.
Älä käytä sovittipistokkeita yhdessä maadoitettujen sähkötyökalujen kanssa.
Muuntelemattomien pistokkeiden ja oikeanlaisten pistorasioiden käyttäminen vähentää sähköiskun vaaraa.
- Vältä koskettamasta maadoitettuihin pintoihin, kuten putkiin, lämpöpattereihin, liesiin ja jääkaappeihin.**
Sähköiskun vaara on suurempi, jos kehosi on maadoitettu.
- Älä altista sähkötyökaluja sateelle tai kosteudelle.**
Sähköiskun vaara lisääntyy, jos sähkötyökaluun pääsee vettä.
- Älä käytä johtoa väärin. Älä kannna tai vedä sähkötyökalua johdon varassa tai irrota pistoketta vetämällä johdosta.**
Pidä johto erillään kuumuudesta, öljystä, terävistä kulumista tai liikkuvista osista.
Sähköjohdon vahingoittuminen tai sotkeutuminen lisää sähköiskun vaaraa.
- Jos käytät sähkötyökalua ulkona, käytä ulkokäyttöön sopivaa jatkojohtoa.**
Ulkokäyttöön sopivan sähköjohdon käyttäminen vähentää sähköiskun vaaraa.
- Jos sähkötyökalun käyttö kosteassa paikassa on välttämätöntä, käytä vikavirtalaitteella (RCD) suojattua virtälähdettä.**
RCD:n käyttö vähentää sähköiskun vaaraa.

3) Henkilökohtainen turvallisuus

- Keskity työhön, ole huolellinen ja käytä sähkötyökalua harkiten.**
Älä käytä sähkötyökalua väsyneenä tai alkoholin, lääkkeiden tai huumeiden vaikutuksen alaisena.
Keskittymisen herpaantuminen pieneksikin hetkeksi voi aiheuttaa vakavan henkilövahingon.

- Käytä henkilökohtaisia suojavarusteita. Käytä aina suojalaseja.**
Suojavarusteiden, kuten hengityssuojaimen, liukumattomien turvakengien, kypärän ja kuulosuojaimien, käyttö tarvittaessa vähentää henkilövahinkojen vaaraa.
 - Estä koneen tahaton käynnistyminen.**
Varmista, että virtakytkin on pois päältä ennen virtälähteeseen ja/tai akkuun yhdistämistä sekä ennen työkalun nostamista tai kantamista.
Sähkötyökalujen kantaminen, kun sormi on virtakytkimellä, tai virran kytkeminen sähkötyökaluihin, joiden virtakytkin on päällä, lisää onnettomuusrisiä.
 - Poista säätöön tarvitut avaimet sähkötyökalusta ennen sen käynnistämistä.**
Sähkötyökalun pyörivään osaan jätetty väännin tai avain voi aiheuttaa henkilövahingon.
 - Älä kurkottele. Seiso aina vakaasti tasapainossa.**
Tällöin sähkötyökalua on helpompi hallita odottamattomissa tilanteissa.
 - Käytä sopivia vaatteita. Älä käytä liian löysiä vaatteita tai koruja. Pidä hiukset, vaatteet ja käsineet poissa liikkuvista osista.**
Löysät vaatteet, korut ja pitkät hiukset voivat tarttua liikkuviin osiin.
 - Jos laitteeseen voi yhdistää pölynsuodatus- ja keräyssäilaitteen, varmista, että ne yhdistetään ja että niitä käytetään oikein.**
Pölynkeräyksen käyttö voi vähentää pölyyn liittyviä vaaratilanteita.
- 4) Sähkötyökalujen käyttäminen ja niiden hoitaminen
- Älä pakota sähkötyökalua. Käytä tarkoitukseen soveltuvaa sähkötyökalua.**
Oikea sähkötyökalu selviytyy tehtävästä paremmin ja turvallisemmin toimiessaan oikealla teholla.
 - Älä käytä sähkötyökalua, jos se ei käynnisty tai sammuu virtakytkimestä.**
Sähkötyökalut, joita ei voi hallita virtakytkimen avulla, ovat vaarallisia, ja ne on korjattava.
 - Irrota pistoke virtälähteestä ja/tai akku sähkötyökalusta ennen säätöjen tekemistä, osien vaihtamista tai sähkötyökalujen varastointia.**
Nämä ennakoivat turvatoimet vähentävät sähkötyökalun tahattoman käynnistymisen vaaraa.
 - Säilytä käyttämättömät sähkötyökalut lasten ulottumattomissa äläkä anna sellaisten henkilöiden käyttää sähkötyökaluja, jotka eivät ole perehtyneet niihin tai nähin ohjeisiin.**
Sähkötyökalut ovat vaarallisia kouluttamattomien henkilöiden käsissä.
 - Huolla sähkötyökalut. Tarkista liikkuvien osien kiinnitykset ja kohdistukset, osien eheys ja muut sähkötyökalujen toimintaan vaikuttavat tekijät.**
Jos sähkötyökalu on vahingoittunut, korjauta se ennen käyttämistä.
Puutteellisesti huolletut sähkötyökalut ovat aiheuttaneet useita onnettomuuksia.
 - Pidä leikkuutyökalut terävinä ja puhtaina.**
Oikein huolletut leikkuutyökalut, joissa on terävät leikkuupinnat, tarttuvat harvemmin kiinni, ja niiden hallinta on helpompaa.
 - Käytä sähkötyökalua, varusteita ja työkalun teriä jne. näiden ohjeiden mukaisesti ja ota huomioon työskentelyolosuhteet ja tehtävä työ.**
Jos sähkötyökalua käytetään toimintoihin, joihin sitä ei ole tarkoitettu, voi syntyä vaaratilanteita.

- 5) **Akkukäyttöisen työkalun käyttö ja huolto**
- a) **Lataa vain valmistajan määrittelemällä laturilla.**
Tiettyntyyppiselle akulle sopiva laturi voi aiheuttaa tulipalovaaran, jos sitä käytetään toisen akun kanssa.
- b) **Käytä sähkötyökaluja vain erityisesti niille tarkoitettujen akkujen kanssa.**
Minkä tahansa muiden akkujen käyttö voi synnyttää loukkaantumis- ja tulipalovaaran.
- c) **Kun akku ei ole käytössä, pidä se poissa muiden metalliesineiden, kuten paperinliittimen, kolikoiden, avainten, naulojen, ruuvien, tai muiden sellaisten pienten metalliesineiden läheisyydestä, jotka voivat kytkeä akun navat toisiinsa.**
Akkunapojen yhdistäminen oikosulkuun voi aiheuttaa palovammoja tai tulipaloa.
- d) **Jos akkua käytetään väärin, akusta voi vuotaa nestettä; vältä nesteen koskettamista. Jos kosketat nestettä vahingossa, huuhtelee vedellä. Jos neste koskettaa silmiä, hae lisäksi lääkärin apua.**
Akusta vuotanut neste voi aiheuttaa ärtymistä tai palovammoja.
- 6) **Huolto**
- a) **Anna sähkötyökalu huollettavaksi valtuutetulle henkilölle, joka käyttää alkuperäisiä osia vastaavia varaosia.**
Tämä pitää sähkötyökalun turvallisena.

TURVATOIMET

Pidä lapset ja mielentilaltaan epävakaaat henkilöt poissa laitteen lähetyviltä.
Kun työkalua ei käytetä, se on säilytettävä poissa lasten ja mielentilaltaan epävakaiden henkilöiden ulottuvilta.

AKKUTOIMISEN RUUVAINPORAN TURVALLISUUTTA KOSKEVAT VAROITUKSET

- Käytä lisäkahvaa (tai -kahvoja), jos se toimitettiin työkalun mukana.**
Hallinnan menettäminen voi aiheuttaa henkilövahinkoja.
- Pidä kiinni sähkötyökalun eristetyistä tarttumapinnoista, kun teet työtä, jossa leikkauslisävaruste tai kiinnitin voi osua piilossa olevaan sähköjohtoon.**
Jos leikkauslisävaruste tai kiinnitin osuu jännitteeseen johtoon, se saattaa tehdä sähkötyökalun paljaista metalliosista jännitteisen, jolloin käyttäjä voi saada sähköiskun.

LISÄ TURVALLISUUTTA KOSKEVIA VAROITUKSIA

- Varmista, että porattavalla alueella ei ole piilossa olevia rakenteita, mukaan lukien sähköjohtot ja vesi- tai kaasuputket. Edellä mainittujen rakenteiden poraaminen voi aiheuttaa sähköiskun, oikosulun, kaasuvuodon tai muita vaaroja, jotka voivat aiheuttaa vakavia onnettomuuksia tai vammoja.
- Pidä työkalusta tukevasti kiinni käytön aikana. Muuten seurauksena voi olla onnettomuus tai loukkaantuminen.
- Kiinnitä työkappale. Työkappale pysyy paremmin paikallaan puristuslaitteessa tai ruuvipenkissä kuin käsin pidetyinä.
- Työympäristön valmisteleminen ja tarkistaminen. Tarkista seuraavien ohjeiden avulla, että työympäristö on sopiva.

- Huolehdi, ettei akun kytkentäaukkoon pääse likaa.
- Älä koskaan pura akkua ja laturia.
- Älä koskaan aiheuta akkuun oikosulkua. Akun oikosulku aiheuttaa voimakkaan sähkövirtauksen ja ylikuumentumisen. Se aiheuttaa palovammoja tai akun vahingoittumisen.
- Älä hävitä akkua polttamalla. Jos akku poltetaan, se saattaa räjähtää.
- Kun akun käyttöaika latauksen jälkeen käy liian lyhyeksi käytännölliseen työskentelyyn, vie akku takaisin ostopaikkaan. Älä hävitä kulunutta akkua.
- Älä kiinnitä laturin tuuletusrakoihin mitään. Jos laturin tuuletusrakoihin kiinnitetään metalliesineitä tai jotakin tulenarkaa, on seurauksena sähköiskun vaara tai laturivaurio.
- Varmista, että kiinnität lisäosat huolellisesti alasimeen. Jos lisäosia ei ole asennettu kunnolla, ne voivat irrota ja aiheuttaa henkilövahinkoja.
- Tarkista turvallisuus vetämällä terää kevyesti ja varmista näin, että terä on kunnolla kiinni eikä irtoa käytön aikana. Jos ohjausholkki ei palaa alkuperäiseen asentoonsa, terää ei ole asennettu oikein.
- Kun muutat kierrosnopeutta liukunäppäimellä, varmista, että kytkin on pois päältä. Nopeuden muuttaminen moottorin pyöriessä vahingoittaa vaihteita.
- Kytkimen säätöpyörää ei voi asettaa numeroiden "1, 3, 5 ... 21" tai pisteiden väliin; älä myöskään käytä laitetta niin, että kytkimen säätöpyörä on numeron "21" ja porausmerkin keskellä olevan viivan välillä. Se voi aiheuttaa vahingoittumisen.
- Laitteen lepuuttaminen pitkään jatkuneen työn jälkeen.
- Moottori saattaa pysähtyä, jos työkalu ylikuumentee. Vapauta siinä tapauksessa työkalun kytkin ja poista ylikuormituksen syyt.
- Moottorin pyöriminen saattaa lukittua, kun laitetta käytetään porana. Kun käytät ruuvainporaa, varo lukitsemasta moottoria.
- Jos moottori lukittuu, katkaise virta välittömästi. Jos moottori pysyy lukittuna jonkin aikaa, moottori tai akku voi olla palanut.
- Karan lukitusmekanismista
Terän voi lukita paikalleen, kun pääkytkin on pois päältä, jolloin työkalua voidaan käyttää kuin ruuvitaltaa. Varmista, että lukituskytkin on asetettu kohtaan "▼ LOCK", ennen kuin teet niin.
- Aseta aina lukituskatkaisin asentoon "▼ LOCK", kun kannat tai varastoit työkalua estääksesi vahingossa käynnistymisen.
- Kun käytät työkalua pistoolimuodossa, älä pidä kiinni työkalun taitettavasta osasta palauttaessasi sitä suoraan muotoon. Sormesi tai muu kätesi osa voi jäädä taitettavan osan väliin, mikä voi johtaa loukkaantumiseen. (Kuva 10)
- Akun käyttäminen kylmässä (alle 0 celsiusasteessa) voi joskus heikentää kiristysmomenttia ja lyhentää akun kestoa. Kyseessä on kuitenkin tilapäinen ilmiö, joka menee ohi, kun akku lämpenee.
- Älä katso suoraan valoon. Se voi aiheuttaa silmävamman.

LITIUMIONIAKKUA KOSKEVA HUOMAUTUS

Litiumioniakun käyttöön pidentämiseksi akussa on suojaointimint, joka pysäyttää virrantuoton. Kun tuotetta käytetään alla kuvatuissatapauksissa 1 ja 2, vaikka kytkintä vedetään, moottori saattaa pysähtyä. Tällöin kyseessä ei ole häiriö vaan suojaointiminnon tulos.

- Kun jäljellä oleva akkuteho loppuu, moottori pysähtyy.
Lataa akku tällöin välittömästi.

Suomi

2. Jos työkalu ylikuormittuu, moottori saattaa pysähtyä. Vapauta tällöin työkalun kytkin ja poista ylikuormituksen syyt. Voit jatkaa käyttöä sen jälkeen.

Ota huomioon myös seuraavat varoitukset ja huomautukset.
VAROITUS

- Varmista, että otat huomioon seuraavat turvatoimet, jotta akun vuotaminen, lämmön syntyminen, savun muodostuminen, räjähdykset ja syttyminen voitaisiin estää.
- Varmista, että akun päälle ei kerry hiomalastuja tai pölyä.
 - Varmista työskentelyn aikana, että hiomalastuja tai pölyä ei putoa akun päälle.
 - Varmista, että työskentelyn aikana sähkötyökalun päälle putoavia hiomalastuja tai pölyä ei kerry akun päälle.
 - Älä säilytä käyttämätöntä akkua hiomalastuille ja pölylle alttiissa paikassa.
 - Ennen akun varastoinnista poista kaikki pöly ja hiomalastut, jotka ovat saattaneet tarttua siihen, äläkä varastoi sitä yhdessä metallisten osien (ruuvien, nauhojen jne.) kanssa.
 - Älä pistä akkua terävällä esineellä, kuten naulalla, lyö sitä vasaralla tai astu sen päälle äläkä heitä akkua tai kohdista siihen voimakasta iskua.
 - Älä käytä ilmeisesti vahingoittunutta tai ulkonäöltään muuttunutta akkua.
 - Älä käytä akkua väärinapaisesti.
 - Älä yhdistä akkua suoraan sähköpistorasioihin tai auton savukkeensytyttimen pistorasioihin.
 - Älä käytä akkua muuhun kuin määrättyyn tarkoitukseen.
 - Jos akku ei lataudu kokonaan, vaikka ilmoitettu latausaika on kulunut, lopeta lataaminen välittömästi.
 - Älä altista akkua korkeille lämpötiloille tai korkealle paineelle, kuten mikroaaltouunille, kuivaajalle tai korkeapainesäiliölle.
 - Poista akku välittömästi tulen lähetyviltä, jos huomaat vuotoa tai pahaa hajua.
 - Älä käytä paikassa, jossa syntyy voimakasta staattista sähköä.
 - Jos akku vuotaa, haisee pahalta tai kuumenee tai jos sen väri tai muoto muuttuu tai akku vaikuttaa millään tavalla poikkeavalta sitä käytettäessä, ladattaessa tai säilytettäessä, poista se välittömästi laitteesta tai akkulaturista äläkä käytä sitä.



HUOMAUTUS

- Jos akusta vuotavaa nestettä joutuu silmiin, älä hankaa silmiä, vaan pese ne hyvin puhtaalla vedellä, kuten vesijohtovedellä, ja ota yhteyttä lääkäriin välittömästi. Jos silmät jätetään hoitamatta, neste saattaa aiheuttaa silmäongelmia.
- Jos nestettä vuotaa iholle tai vaatteille, pese ne heti huolellisesti puhtaalla vedellä, kuten vesijohtovedellä. Muuten iho voi ärtyä.
- Jos havaitset ruostetta, pahaa hajua, ylikuumenemista, värin tai muodon muutoksia ja/tai muita epäsäännöllisyyksiä käyttäessäsi akkua ensimmäistä kertaa, älä käytä akkua, vaan palauta se toimittajalle tai myyjälle.

SYMBOLIT

VAROITUS

Seuraavassa esitellään koneessa käytetyt symbolit. Varmista, että ymmärrät niiden merkityksen, ennen kuin aloitat koneen käytön.

	DB3DL2: Akkutoiminen ruuvainpora
	Lue kaikki turvallisuutta koskevat varoitukset ja kaikki ohjeet.

	Koskee vain EU-maita Älä hävitä sähkötyökaluja tavallisen kotitalousjätteen mukana! Sähkö- ja elektroniikkaromua koskevan EU-direktiivin 2002/96/EY ja sen maakohtaisten sovellusten mukaisesti käytetyt sähkötyökalut on kerättävä erikseen ja vietävä ympäristöstävälliseen kierrätyslaitokseen.
V	Nimellisjännite
n_0	Kuormittamaton nopeus
Ls	Hidas
Hs	Nopea
	Metalli
	Koneruuvi
	Puuruuvi
	Kuusiokiinnityksen koko
	Paino
	Poraus
	Kytkeminen PÄÄLLE
	Kytkeminen POIS PÄÄLTÄ
	Irrota akku
	Muuta pyörimisnopeutta - nopea
	Muuta pyörimisnopeutta - hidas
	Pyöriminen myötäpäivään
	Pyöriminen vastapäivään
	Valokytkin
	Kun säädät kahvan asentoa, pidä kädet ja sormet pois tältä alueelta.

PERUSVARUSTEET

Päälaitteen (1 laite) lisäksi pakkaus sisältää sivulla 129 luetellut varusteet.

Perusvarusteet voivat muuttua ilman erillistä ilmoitusta.

SOVELLUKSET

- Koneruuvien, puuruuvien, kierteitysruuvien jne. ruuvaus ja irrottaminen
- Erilaisten metallien poraaminen

TEKNISET TIEDOT

Koneen tekniset tiedot luetellaan sivulla 129 olevassa taulukossa.

HUOMAA

Koska HiKOKI kehittää tuotteitaan jatkuvasti, tässä ilmoitetut tekniset tiedot voivat muuttua ilman ennakoilmoitusta.

LATAUS

Lataa akku ennen sähkötyökalun käyttöä seuraavasti.

1. Liitä laturin verkkojohto pistorasiaan.

2. Aseta akku laturiin. (Kuva 2)

Aseta akku tiukasti laturiin, kunnes se osuu laturin pohjaan, ja tarkista napaisuus.

Akun asettaminen paikalleen kytkee laturin päälle (ja syyttää merkkivalon).

HUOMAUTUS

- Jos merkkivalo ei syty, irrota virtajohto pistorasiasta ja tarkista, onko akku asetettu kunnolla paikalleen.
- Jos akku on kuumentunut suoran auringonvalon jne. takia heti käytön jälkeen, laturin merkkivalo ei välttämättä syty. Anna akun siinä tapauksessa jäähtyä ensin ja aloita lataus vasta sitten.
- Tietoa akun lämpötiloista ja latausajasta. Lämpötilat ja latausaika näkyvät **taulukossa 1**

Taulukko 1

Akku		Laturi	UC3SFL
Latausjännite		V	3,6
Paino		kg	0,3
Akun tyyppi			Li-ion
Lämpötilat, joissa akku voidaan ladata			0°C – 50°C
Akun kapasiteetin arvioitu latausaika, ca. (lämpötilassa 20°C)			
	1,5 Ah	min.	30
Akkukennojen määrä			1

Merkkivalo sammuu, kun akku on täysin latautunut.

HUOMAA

Latausaika vaihtelee riippuen ympäristön lämpötilasta ja virtalähteen jännitteestä.

3. Irrota laturin virtajohto pistorasiasta.

4. Pidä laturista kiinni lujasti ja vedä akku pois.

HUOMAA

Poista akku laturista käytön jälkeen ja säilytä sitä turvallisessa paikassa.

HUOMAUTUS

Jos akkulaturi ei toimi, vaikka akku on kiinnitetty oikein, on luultavasti kyseessä akun tai laturin toimintahäiriö. Vie laite valtuutettuun huoltokeskukseen.

KIINNITTÄMINEN JA KÄYTTÖ

Toimenpide	Kuva	Sivu
Akun asettaminen ja poistaminen	1	130
Lataus	2	130
Varusteiden kiinnittäminen	3	130
Kiristysmomentin säätö	4	130
Porausasennon valitseminen	5	130
Pyörimisnopeuden muuttaminen	6	130
Kytkimen käyttö	7	131
LED-valon käyttäminen	8	131
Lukituskytkimen käyttäminen	9	131
Säädä kahvan asentoa	10	131
Varusteiden valitseminen	—	132

HUOLTO JA TARKASTUS

1. Työkalun tarkastus

Koska tylsä työkalu ei toimi tehokkaasti ja saattaa vahingoittaa moottoria, teroita tai vaihda työkalu heti kun havaitset sen kulumeen.

2. Kiinnitysruuvien tarkistaminen

Tarkista kaikki kiinnitysruuvit säännöllisesti ja varmista, että ne on kunnolla kiristetty. Jos ruuvit ovat löysällä, kiristä ne välittömästi. Tämän tekemättä jättäminen voi aiheuttaa vakavan vaaran.

3. Moottorin huolto

Moottorin käämi on sähkötyökalun ”ydin”. Ole varovainen, jotta käämi ei vahingoitu ja/tai altistu öljylle tai vedelle.

4. Ulkopinnan puhdistus

Jos ruuvainporassa on likaa, pyyhi se kuivalla, pehmeällä kankaalla tai saippuaveteen kostutetulla kankaalla. Älä käytä klooriittisia nesteitä, bensiiniä tai tinneriä, sillä ne sulattavat muovia.

5. Säilytys

Säilytä ruuvainporaa lasten ulottumattomissa paikassa, jonka lämpötila on alle 40 °C.

HUOMAA

Varmista, että akku on täysin latautunut, kun se varastoidaan pitkäksi ajaksi (3 kuukaudeksi tai kauemmin). Pienikapasiteettista akkua ei ehkä voi ladata, kun laite otetaan käyttöön pitkän varastoinnin jälkeen.

HUOMAA

Litiumioniakkujen säilytys.

Varmista, että litiumioniakut on ladattu täyteen ennen varastoimista.

Akkujen pitkäaikainen varastointi, kun niiden lataustaso on alhainen, saattaa johtaa niiden toimintakyvyn heikkenemiseen, vähentää huomattavasti akun käyttöaikaa, tai heikentää akkuja niin, etteivät ne pysty säilyttämään latausta.

Huomattavasti vähentynyt akun käyttöaika voidaan yrittää korjata lataamalla ja käyttämällä akun varaus loppuun toistuvasti 2–5 kertaa.

Jos akun käyttöikä on äärettömän lyhyt toistuvasta latauksesta ja käytöstä huolimatta, lopeta akun käyttö ja osta uusi akku.

HUOMAUTUS

Sähkötyökalujen käytössä ja huollossa on aina noudatettava kussakin maassa voimassa olevia turvaohjeita ja normeja.

Tärkeä huomautus HiKOKIn akkutoimisten sähkötyökalujen akuista

Käytä aina jotain määrittämistämme alkuperäisistä akuista. Emme voi taata akkutoimisen sähkötyökalumme turvallisuutta ja toimivuutta, kun sitä käytetään muun kuin määrittämämme akun kanssa tai kun akku puretaan ja sitä muunnellaan (esimerkiksi kennojen tai muiden sisäosien purku ja vaihto).

TAKUU

Myönnämme HiKOKI-sähkötyökaluille takuun lakisääteisten/kansallisten erityissääntelyiden mukaisesti. Tämä takuu ei kata vikoja tai vaurioita, jotka johtuvat vääränlaisesta tai kielletystä käytöstä tai normaalista kulumisesta. Reklamaatiotapauksessa lähetä purkamaton sähkötyökalu ja tämän käyttöoppaan lopussa oleva TAKUUSERTIFIKAATTI valtuutettuun HiKOKI-huoltokeskukseen.

Suomi

Tietoja ilmapölystä melusta ja tärinästä

Mittausarvot on määritetty EN60745-standardin mukaisesti ja ilmoitettu ISO 4871 -standardin mukaisesti.

Mitattu A-painotteinen ääniteho: 68 dB (A)

Mitattu A-painotteinen äänipainearvo: 57 dB (A)

K-toleranssi: 3 dB (A).

Käytä kuulonsuojaimia.

Tärinän kokonaisarvot (kolmiakselivektorisumma) EN60745-standardin mukaisesti määritettynä.

Ruuvinvääntö ilman iskua:

Värähtelyemissioarvo $a_h = 0,9 \text{ m/s}^2$

Toleranssi K = $1,5 \text{ m/s}^2$

Ilmoitettu värähtelyn kokonaisarvo on mitattu standarditestausmenetelmien mukaisesti, ja sitä voidaan käyttää työkalujen vertaamiseen keskenään. Sitä voidaan myös käyttää altistumisen alustavaan arviointiin.

VAROITUS

- Värähtelyemissioarvo voi poiketa annetusta kokonaisarvosta sähkötyökalun varsinaisen käytön aikana työkalun käyttötavasta riippuen.
- Määritä käyttäjää suojaavat varoimet, jotka perustuvat arvioituun altistumiseen varsinaisessa käyttötilanteessa (ottaen huomioon käyttöjakson kaikki vaiheet, kuten hetket, jolloin työkalu on kytketty pois päältä ja jolloin se on tyhjäkäynnissä, varsinaisen käyntiajan lisäksi).

HUOMAA

Koska HiKOKI kehittää tuotteitaan jatkuvasti, tässä ilmoitetut tekniset tiedot voivat muuttua ilman ennakoilmoitusta.

ΓΕΝΙΚΕΣ ΠΡΟΕΙΔΟΠΟΙΗΣΕΙΣ ΑΣΦΑΛΕΙΑΣ ΤΟΥ ΗΛΕΚΤΡΙΚΟΥ ΕΡΓΑΛΕΙΟΥ

⚠ ΠΡΟΕΙΔΟΠΟΙΗΣΗ

Διαβάξτε όλες τις προειδοποιήσεις ασφαλείας και όλες τις οδηγίες.

Η μη τήρηση των προειδοποιήσεων και οδηγιών μπορεί να προκαλέσει ηλεκτροπληξία, πυρκαγιά και/ή σοβαρό τραυματισμό.

Φυλάξτε όλες τις προειδοποιήσεις και τις οδηγίες για μελλοντική αναφορά.

Ο όρος «ηλεκτρικό εργαλείο» στις προειδοποιήσεις αναφέρεται στο ηλεκτρικό εργαλείο (με καλώδιο) που λειτουργεί μέσω δικτύου ή στο ηλεκτρικό εργαλείο που λειτουργεί με μπαταρία (χωρίς καλώδιο).

1) Ασφάλεια χώρου εργασίας

- a) Διατηρείτε το χώρο εργασίας καθαρό και καλά φωτισμένο.

Σε ακατάστατες ή σκοτεινές περιοχές μπορεί να προκληθούν ατυχήματα.

- b) Μην χρησιμοποιείτε τα ηλεκτρικά εργαλεία σε περιβάλλον, στο οποίο μπορεί να προκληθεί έκρηξη, όπως παρουσία εύφλεκτων υγρών, αερίων ή σκόνης.

Τα ηλεκτρικά εργαλεία δημιουργούν σπινθήρες, οι οποίοι μπορεί να προκαλέσουν ανάφλεξη της σκόνης ή του καπνού.

- c) Κρατήστε τα παιδιά και τους παρευρισκόμενους μακριά όταν χρησιμοποιείτε ένα ηλεκτρικό εργαλείο.

Αν κάτι σας αποσπάσει την προσοχή σας, υπάρχει κίνδυνος να χάσετε τον έλεγχο.

2) Διακοπή της ασφαλείας

- a) Τα φως των ηλεκτρικών εργαλείων πρέπει να είναι κατάλληλα για τις πρίζες.

Μην τροποποιήσετε ποτέ το φως με οποιονδήποτε τρόπο.

Μη χρησιμοποιείτε φως προσαρμογής με γειωμένα ηλεκτρικά εργαλεία.

Τα μη τροποποιημένα φως και οι κατάλληλες πρίζες μειώνουν τον κίνδυνο ηλεκτροπληξίας.

- b) Αποφύγετε τη σωματική επαφή με γειωμένες επιφάνειες όπως σωλήνες, καλοριφέρ, ηλεκτρικές κουζίνες και ψυγεία.

Υπάρχει αυξημένος κίνδυνος ηλεκτροπληξίας όταν το σώμα σας είναι γειωμένο.

- c) Μην εκθέτετε τα ηλεκτρικά εργαλεία στη βροχή ή σε συνθήκες υγρασίας.

Το νερό που εισέρχεται σε ένα ηλεκτρικό εργαλείο αυξάνει τον κίνδυνο ηλεκτροπληξίας.

- d) Μην κακομεταχειρίζεστε το καλώδιο. Μη χρησιμοποιείτε ποτέ το καλώδιο για να μεταφέρετε, να τραβήξετε ή να βγάλετε από την πρίζα το ηλεκτρικό εργαλείο.

Κρατήστε το καλώδιο μακριά από θερμότητα, λάδι, κοφτερές γωνίες και κινούμενα μέρη.

Τα κατεστραμμένα ή μπερδεμένα καλώδια αυξάνουν τον κίνδυνο ηλεκτροπληξίας.

- e) Όταν χρησιμοποιείτε το εργαλείο σε εξωτερικό χώρο, χρησιμοποιήστε καλώδιο προέκτασης που προορίζεται για χρήση σε εξωτερικό χώρο. Η χρήση ενός καλωδίου κατάλληλου για εξωτερικό χώρο μειώνει τον κίνδυνο ηλεκτροπληξίας.

- f) Αν είναι αναπόφευκτη η λειτουργία ενός ηλεκτρικού εργαλείου σε χώρο με υγρασία, χρησιμοποιείτε διάταξη προστασίας ρεύματος διαρροής (RCD).

Η χρήση της RCD μειώνει τον κίνδυνο ηλεκτροπληξίας.

3) Προσωπική ασφάλεια

- a) Να είστε σε ετοιμότητα, να έχετε την προσοχή σας στην εργασία που πραγματοποιείτε και να χρησιμοποιείτε την κοινή λογική όταν χρησιμοποιείτε ένα ηλεκτρικό εργαλείο.

Μη χρησιμοποιείτε ηλεκτρικά εργαλεία όταν είστε κουρασμένοι ή υπό την επήρεια ναρκωτικών ουσιών, οινοπνεύματος ή φαρμάκων.

Μια στιγμή απροσεξίας κατά τη χρήση ενός ηλεκτρικού εργαλείου μπορεί να προκαλέσει σοβαρό προσωπικό τραυματισμό.

- b) Χρησιμοποιείτε προσωπικό προστατευτικό εξοπλισμό. Φοράτε πάντα εξοπλισμό για την προστασία των ματιών.

Ο προστατευτικός εξοπλισμός, όπως μάσκα σκόνης, αντιολισθητικά υποδήματα ασφαλείας, προστατευτικό κράνος ή προστατευτική της ακοής, που χρησιμοποιείται για ανάλογες συνθήκες μπορεί να μειώσει τους τραυματισμούς.

- c) Αποφύγετε την ακούσια έναρξη. Βεβαιωθείτε ότι ο διακόπτης είναι σε θέση απενεργοποίησης πριν συνδέσετε τη συσκευή με πηγή ρεύματος και/ή τη θήκη της μπαταρίας, σηκώστε ή μεταφέρετε το εργαλείο.

Η μεταφορά ηλεκτρικού εργαλείου με τα δάχτυλά σας στο διακόπτη ή η ηλεκτροδότηση ηλεκτρικού εργαλείου με ενεργοποιημένο το διακόπτη μπορεί να προκαλέσουν ατυχήματα.

- d) Να αφαιρείτε τυχόν κλειδιά ρυθμιζόμενου ανοίγματος ή τα απλά κλειδιά πριν θέσετε σε λειτουργία το ηλεκτρικό εργαλείο.

Ένα απλό κλειδί ή ένα κλειδί ρυθμιζόμενου ανοίγματος που είναι προσαρτημένο σε περιστρεφόμενο εξάρτημα του ηλεκτρικού εργαλείου μπορεί να προκαλέσει προσωπικό τραυματισμό.

- e) Μην τεντώνεστε. Να πατάτε σταθερά και να διατηρείτε την ισορροπία σας.

Με αυτόν τον τρόπο μπορείτε να ελέγχετε καλύτερα το ηλεκτρικό εργαλείο σε μη αναμενόμενες καταστάσεις.

- f) Να είστε τυμμένοι κατάλληλα. Μη φοράτε φαρδιά ρούχα ή κοσμήματα. Να κρατάτε τα μαλλιά σας, τα ρούχα σας και τα γάντια σας μακριά από κινούμενα μέρη.

Τα φαρδιά ρούχα, τα κοσμήματα και τα μακριά μαλλιά μπορεί να πιαστούν σε κινούμενα μέρη.

- g) Αν παρέχονται εξαρτήματα για τη σύνδεση συσκευών εξαγωγής και συλλογής σκόνης, να βεβαιώνετε ότι είναι συνδεδεμένα και χρησιμοποιούνται με το σωστό τρόπο.

Η χρήση συλλέκτη σκόνης μειώνει τους κινδύνους που προκαλούνται λόγω σκόνης.

4) Χρήση και φροντίδα ηλεκτρικών εργαλείων

- a) Μην ασκείτε δύναμη στο ηλεκτρικό εργαλείο. Να χρησιμοποιείτε το ηλεκτρικό εργαλείο που είναι κατάλληλο για το είδος της εργασίας που εκτελείτε.

Το κατάλληλο ηλεκτρικό εργαλείο θα εκτελέσει την εργασία καλύτερα και με μεγαλύτερη ασφάλεια με τον τρόπο που σχεδιάστηκε.

- b) Μη χρησιμοποιήσετε το ηλεκτρικό εργαλείο αν ο διακόπτης λειτουργίας δεν ανοίγει και δεν κλείνει.

Ένα ηλεκτρικό εργαλείο που δεν ελέγχεται από τον διακόπτη λειτουργίας είναι επικίνδυνο και πρέπει να επισκευαστεί.

- c) Αποσυνδέετε το βύσμα από την πηγή ισχύος και/ή τη θήκη μπαταρίας από το ηλεκτρικό εργαλείο πριν προβείτε σε ρυθμίσεις, αλλαγή εξαρτήματος ή αποθήκευση του ηλεκτρικού εργαλείου.

Αυτά τα προληπτικά μέτρα ασφαλείας μειώνουν τον κίνδυνο λανθασμένης εκκίνησης του ηλεκτρικού εργαλείου.

- d) Αποθηκεύετε τα εργαλεία που δεν χρησιμοποιείτε μακριά από παιδιά και μην αφήνετε τα άτομα που δεν είναι εξοικειωμένα με το ηλεκτρικό εργαλείο ή με αυτές τις οδηγίες να χρησιμοποιούν το ηλεκτρικό εργαλείο.

Τα ηλεκτρικά εργαλεία είναι επικίνδυνα στα χέρια μη εκπαιδευμένων ατόμων.

- e) Πραγματοποιείτε συντήρηση στα ηλεκτρικά εργαλεία. Να ελέγχετε την ευθυγράμμιση τους ή το μπλοκάρισμα των κινούμενων μερών, τη θραύση των εξαρτημάτων και οποιαδήποτε άλλη κατάσταση που ενδέχεται να επηρεάσει τη λειτουργία του ηλεκτρικού εργαλείου.

Σε περίπτωση βλάβης, το ηλεκτρικό εργαλείο πρέπει να επισκευαστεί πριν χρησιμοποιηθεί.

Πολλά ατυχήματα προκαλούνται από ηλεκτρικά εργαλεία που δεν έχουν συντηρηθεί σωστά.

- f) Διατηρείτε τα εργαλεία κοπής κοφτερά και καθαρά.

Τα κατάλληλα συντηρημένα εργαλεία κοπής με κοφτερές άκρες μπλοκάρουν πιο δύσκολα και ελέγχονται πιο εύκολα.

- g) Χρησιμοποιείτε το ηλεκτρικό εργαλείο, τα εξαρτήματα και τα μέρη κ.τ.λ. σύμφωνα με τις παρούσες οδηγίες, λαμβάνοντας υπόψη τις συνθήκες εργασίας και την εργασία που θα εκτελέσετε.

Η χρήση του ηλεκτρικού εργαλείου για εργασίες πέρα από εκείνες για τις οποίες προορίζεται, ενδέχεται να δημιουργήσει κινδύνους.

5) Εργαλείο μπαταρίας – χρήση και φροντίδα

- a) Η επαναφόρτιση να πραγματοποιείται μόνο μέσω του φορτιστή που έχει καθοριστεί από τον κατασκευαστή.

Ο φορτιστής που είναι κατάλληλος για ένα τύπο μπαταρίας, ενδέχεται να προκαλέσει κίνδυνο πυρκαγιάς όταν χρησιμοποιείται με άλλου τύπου θήκη μπαταριών.

- b) Χρησιμοποιήστε ηλεκτρικά εργαλεία μόνο με τις ειδικά καθορισμένες θήκες μπαταριών.

Η χρήση οποιοδήποτε άλλου τύπου θήκης μπαταριών ενδέχεται να προκαλέσει τραυματισμό και πυρκαγιά.

- c) Όταν η θήκη μπαταριών είναι εκτός χρήσης, φυλάξτε την μακριά από άλλα μεταλλικά αντικείμενα όπως συνδέτρες, νομισματά, κλειδιά, καρφιά, βίδες ή άλλα μεταλλικά αντικείμενα μικρού μεγέθους που μπορούν να συνδέσουν τον ένα ακροδέκτη με τον άλλο.

Αν τοποθετήσετε μαζί τους ακροδέκτες μπαταριών ενδέχεται να προκληθούν εγκαυμάτα ή πυρκαγιά.

- d) Υπό καταρθητικές συνθήκες, ενδέχεται να εκτοξευτεί υγρό από την μπαταρία. Αποφύγετε την επαφή. Σε περίπτωση επαφής με το υγρό από σφάλμα, ξεπλύνετε με νερό. Αν το υγρό έρθει σε επαφή με τα μάτια, ξεπλύνετε με νερό και ζητήστε ιατρική βοήθεια.

Το υγρό που εκτοξεύεται από την μπαταρία μπορεί να προκαλέσει ερεθισμό ή εγκαυμάτα.

6) Σέρβις

- a) Να δίνετε το ηλεκτρικό εργαλείο για σέρβις σε κατάλληλα εκπαιδευμένα άτομα και να χρησιμοποιείτε μόνο γνήσια ανταλλακτικά.

Με αυτόν τον τρόπο είστε ανάλογοι για την ασφάλεια του ηλεκτρικού εργαλείου.

ΠΡΟΦΥΛΑΞΗ

Μακριά από τα παιδιά και τους αναπήρους.

Όταν δεν χρησιμοποιούνται, τα εργαλεία πρέπει να φυλάζονται μακριά από τα παιδιά και τους αναπήρους.

ΠΡΟΕΙΔΟΠΟΙΗΣΕΙΣ ΑΣΦΑΛΕΙΑΣ ΓΙΑ ΤΟ ΔΡΑΠΑΝΟΚΑΤΣΑΒΙΔΟ ΜΠΑΤΑΡΙΑΣ

1. Χρησιμοποιείτε βοηθητικές λαβές, εάν παρέχονται με το εργαλείο.

Η απώλεια ελέγχου του εργαλείου ενδέχεται να προκαλέσει προσωπικό τραυματισμό.

2. Να κρατάτε το ηλεκτρικό εργαλείο με μονωμένες επιφάνειες λαβής όταν πραγματοποιείτε εργασίες όπου το εξάρτημα κοπής ή ο συνδέτης μπορεί να έρθει σε επαφή με κρυφή καλωδίωση.

Τα εξαρτήματα κοπής και οι συνδέτρες που συνδέουν με κλώδιο «υπό τάση» ενδέχεται να καταστήσουν τα μεταλλικά μέρη του ηλεκτρικού εργαλείου «υπό τάση» και να προκαλέσουν ηλεκτροπληξία στον χειριστή.

ΠΡΟΣΘΕΤΕΣ ΠΡΟΕΙΔΟΠΟΙΗΣΕΙΣ ΑΣΦΑΛΕΙΑΣ

1. Βεβαιωθείτε ότι στην περιοχή που θα χρησιμοποιηθεί το τρυπάνι δεν υπάρχουν κρυφοί κίνδυνοι όπως ηλεκτρικά καλώδια, νερό ή σωλήνες αερίου. Η διάτρηση σε μια τέτοια περίπτωση ενδέχεται να προκαλέσει ηλεκτροπληξία ή βραχυκύκλωμα, διαρροή ή άλλους κινδύνους που μπορούν να προκαλέσουν σοβαρά ατυχήματα ή τραυματισμούς.

2. Βεβαιωθείτε ότι κρατάτε με ασφάλεια το εργαλείο κατά την εργασία σας. Διαφορετικά μπορεί να προκαλέσετε ατύχημα ή τραυματισμούς.

3. Χειριστείτε με ασφάλεια το προς κατεργασία κομμάτι. Ένα προς κατεργασία κομμάτι το οποίο είναι στερεωμένο με σφιχτήρες ή μεγγένη είναι πιο σταθερό από ότι ένα κομμάτι που στερεώνετε με τα χέρια σας.

4. Προετοιμασία και έλεγχος του περιβάλλοντος εργασίας. Ελέγξτε εάν το περιβάλλον εργασίας είναι κατάλληλο τηρώντας τις προειδοποιήσεις.

5. Μην επιτρέπετε να εισέρχονται ξένα υλικά στην οπή σύνδεσης της επαναφορτιζόμενης μπαταρίας.

6. Ποτέ μην αποσυρμολογείτε την επαναφορτιζόμενη μπαταρία και τον φορτιστή.

7. Ποτέ μην βραχυκυκλώνετε την επαναφορτιζόμενη μπαταρία. Η βραχυκύκλωση της μπαταρίας θα προκαλέσει μεγάλη τάση ηλεκτρικού ρεύματος και θα υπερθερμανθεί. Η μπαταρία θα καεί ή θα υποστεί βλάβη.

8. Μην απορρίπτετε την μπαταρία στην φωτιά. Σε περίπτωση που η μπαταρία καεί ενδέχεται να εκραγεί.

9. Επιστρέψτε την μπαταρία στο κατάστημα από όπου την αγοράσατε μόλις η ζωή της μπαταρίας μεταφόρτισης γίνει σύντομη για πρακτική χρήση. Μην απορρίπτετε την μπαταρία που έχει εξαντληθεί.

10. Μην εισάγετε κάποιο αντικείμενο στις γκοπέες αερισμού του φορτιστή. Η τοποθέτηση μεταλλικών ή εύφλεκτων αντικειμένων στον φορτιστή θα προκαλέσει ηλεκτροπληξία ή βλάβη στον φορτιστή.

11. Βεβαιωθείτε ότι έχετε εγκαταστήσει καλά τα εξαρτήματα στον άκμονα. Εάν τα εξαρτήματα δεν έχουν εγκατασταθεί καλά ενδέχεται να εξέλθουν και να προκαλέσουν τραυματισμούς.

Για λόγους ασφαλείας, τραβήξτε ελαφρά τη λεπίδα δίσκου μετά την εγκατάσταση για να βεβαιωθείτε ότι η λεπίδα είναι ασφαλής και δεν θα χαλαρώσει κατά τη διάρκεια της λειτουργίας. Εάν ο θοδηγητικός βραχίονας δεν επιστρέψει στην αρχική του θέση, τότε η λεπίδα δεν έχει τοποθετηθεί σωστά.

12. Κατά την αλλαγή της ταχύτητας περιστροφής με το κουμπί αλλαγής, βεβαιωθείτε ότι ο διακόπτης είναι κλειστός. Η αλλαγή της ταχύτητας όσο ο κινητήρας περιστρέφεται ενδέχεται να προκαλέσει βλάβη στους τροχούς.
13. Το καντράν συμπλέκτη δεν μπορεί να ρυθμιστεί μεταξύ των αριθμών «1, 3, 5 ... 21» ή των κουκκίδων και μη χρησιμοποιείτε τον αριθμό «21» με το καντράν του συμπλέκτη και τη γραμμή στην μέση της σήμανσης του τρυπανιού. Διαφορετικά μπορεί να προκληθεί βλάβη.
14. Αφήνετε τη μονάδα να ξεκουραστεί μετά από συνεχή εργασία.
15. Ο κινητήρας ενδέχεται να σταματήσει σε περίπτωση που το εργαλείο υποστεί υπερφόρτωση. Σε περίπτωση που συμβεί κάτι τέτοιο, αφήστε τον διακόπτη του εργαλείου και περιορίστε την αιτία την υπερφόρτωσης.
16. Η περιστροφή του κινητήρα μπορεί να ασφαλιστεί για διακοπή, όσο η μονάδα χρησιμοποιείται ως τρυπάνι. Κατά την λειτουργία του δριπανοκατάσβιδου, φροντίζετε να μην ασφαλίσετε τον κινητήρα.
17. Εάν ο κινητήρας είναι ασφαλισμένος, σβήστε αμέσως το εργαλείο. Εάν ο κινητήρας είναι ασφαλισμένος για κάποιο διάστημα, ο κινητήρας ή η μπαταρία ενδέχεται να καούν.
18. Σχετικά με τον μηχανισμό ασφάλισης του άξονα Μπορείτε να κλειδώσετε τη λεπίδα στη θέση της όταν ο κύριος διακόπτης είναι στη θέση OFF (Απενεργοποίηση), και χρησιμοποιήστε το εργαλείο ως χειροκίνητο κατασβίδι. Βεβαιωθείτε ότι ο διακόπτης ασφάλισης είναι ρυθμισμένος στη θέση «▼ LOCK» (Ασφάλιση) πριν προβείτε σε αυτή την ενέργεια.
19. Ρυθμίστε πάντα το διακόπτη κλειδώματος στη θέση «▼ LOCK» όταν μεταφέρετε ή αποθηκεύετε το εργαλείο, προκειμένου να περιοριστεί το ενδεχόμενο ακούσιας λειτουργίας του εργαλείου.
20. Όταν χρησιμοποιείτε το εργαλείο υπό θέση πιστολιού, μην το κρατάτε από το τμήμα που κάμπτεται, όταν θέλετε να επιστρέψετε στην όρθια θέση λειτουργίας. Είναι πιθανό να "πιαστεί" το δάχτυλό σας ή άλλο σημείο του χεριού σας στο τμήμα αυτό του εργαλείου με αποτέλεσμα να τραυματιστείτε. (Εικ. 10).
21. Η χρήση μπαταρίας σε κρύες συνθήκες (κάτω από 0 βαθμούς Κελσίου) μπορεί ορισμένες φορές να δημιουργήσει αδύναμη ροπή σύσφιξης και μειωμένο όγκο εργασίας. Αυτό, ωστόσο, είναι ένα προσωρινό φαινόμενο και το εργαλείο επιστρέφει σε φυσιολογική κατάσταση όταν ζεσταίνεται η μπαταρία.
22. Μην κοιτάζετε κάτωθειάν στην φωτεινή λυχνία. Μια τέτοια ενέργεια ενδέχεται να προκαλέσει τραυματισμό στα μάτια σας.

ΠΡΟΣΟΧΗ ΣΤΗΝ ΜΠΑΤΑΡΙΑ ΙΟΝΤΩΝ ΛΙΘΙΟΥ

Για την επέκταση του χρόνου διάρκειας της μπαταρίας ιόντων λιθίου υπάρχει η λειτουργία προστασίας που σταματά την ισχύ εξόδου.

Στις περιπτώσεις 1 και 2 περιγράφονται κατωτέρω, κατά τη χρήση του προϊόντος, ακόμη και τραβάτε το διακόπτη ο κινητήρας ενδέχεται να σταματήσει. Αυτό δεν είναι το πρόβλημα αλλά το αποτέλεσμα της λειτουργίας προστασίας.

1. Όταν η υπόλοιπη ισχύς της μπαταρίας που απομένει τελειώσει, ο κινητήρας σταματάει. Στην περίπτωση αυτή θα πρέπει να τη φορτίσετε αμέσως.

2. Εάν υπάρχει υπερφόρτιση του εργαλείου ο κινητήρας ενδεχομένως να σταματήσει. Στην περίπτωση αυτή απελευθερώστε το διακόπτη του εργαλείου και περιορίστε την αιτία της υπερφόρτωσης. Έπειτα από αυτό μπορείτε να το χρησιμοποιήσετε πάλι.

Παρακαλείστε, επίσης, να τηρείτε τις ακόλουθες προειδοποιήσεις και προφυλάξεις.

ΠΡΟΕΙΔΟΠΟΙΗΣΗ

Για να αποφύγετε τυχόν διαρροή της μπαταρίας, παραγωγή θερμότητας, εκπομπή καπνού, έκρηξη ή ανάφλεξη, πρέπει να τηρείτε τις ακόλουθες προφυλάξεις.

1. Βεβαιωθείτε ότι δεν συσσωρεύονται γρέζια και σκόνη στη μπαταρία.
 - Κατά την εργασία σας βεβαιωθείτε ότι δεν πέφτει γρέζι και σκόνη στην μπαταρία.
 - Βεβαιωθείτε ότι τυχόν γρέζια και σκόνης που πέφτουν πάνω στο ηλεκτρικό εργαλείο την ώρα που εργάζεστε με αυτό, δεν συσσωρεύονται στη μπαταρία.
 - Μην αποθηκεύετε αχρησιμοποίητες μπαταρίες σε σημείο εκτεθειμένο σε γρέζια και σκόνη.
 - Πριν να αποθηκεύσετε μία μπαταρία, απομακρύνετε τυχόν γρέζια και σκόνης που πιθανόν να έχουν κολλήσει πάνω της και μην την αποθηκεύετε μαζί με μεταλλικά μέρη (βίδες, καρφιά, κ.λπ.).
2. Μην τρυπάτε τη μπαταρία με αιχμηρά αντικείμενα όπως καρφιά, μην χτυπάτε με σφυρί, μην πατάτε, πετάτε ή υποβάλετε σε ισχυρούς κραδασμούς τη μπαταρία.
3. Μην χρησιμοποιείτε μία εμφανώς κατεστραμμένη ή παραμορφωμένη μπαταρία.
4. Μην τοποθετείτε τη μπαταρία με λάθος τρόπο.
5. Μην συνδέετε απευθείας σε ηλεκτρική πρίζα ή στην υποδοχή του αναπτήρα στα αυτοκίνητα.
6. Μην χρησιμοποιείτε τη μπαταρία για χρήση άλλη πέραν της προβλεπόμενης.
7. Σε περίπτωση που δεν ολοκληρώνεται επιτυχώς η διαδικασία φόρτισης της μπαταρίας ακόμα και όταν έχει περάσει ο καθορισμένος χρόνος επαναφόρτισης, σταματήστε αμέσως οποιαδήποτε προσπάθεια επαναφόρτισης.
8. Η μπαταρία δεν πρέπει να εκτίθεται σε υψηλή θερμοκρασία ή υψηλή πίεση, όπως στην περίπτωση φούρνου μικροκυμάτων, ξηραντήρα ή δοχείου υψηλής πίεσης.
9. Απομακρύνετε αμέσως από τη φωτιά σε περίπτωση διαρροής ή δυσοσμίας.
10. Μην χρησιμοποιείτε σε περιβάλλον με έντονο στατικό ηλεκτρισμό.
11. Σε περίπτωση διαρροής της μπαταρίας, δυσοσμίας, παραγωγής θερμότητας, αποχρωματισμού ή παραμόρφωσης της, ή σε περίπτωση που παρατηρηθεί κάτι μη φυσιολογικό κατά τη διάρκεια της χρήσης, της επαναφόρτισης ή της αποθήκευσης, αφαιρέστε αμέσως από τον εξοπλισμό ή από τον φορτιστή της μπαταρίας και σταματήστε να την χρησιμοποιείτε.















ΠΡΟΕΙΔΟΠΟΙΗΣΗ

1. Εάν διαρρεύσει υγρό από τη μπαταρία και έλθει σε επαφή με τα μάτια σας, μην τα τρίψετε, αλλά ξεπλύνετε πολύ καλά με καθαρό νερό όπως νερό βρύσης, και επικοινωνήστε αμέσως με κάποιο γιατρό. Διαφορετικά μπορεί το υγρό να προκαλέσει προβλήματα στα μάτια σας.
2. Εάν διαρρεύσει υγρό στο δέρμα ή τα ρούχα σας, ξεπλύνετε καλά με καθαρό νερό, όπως νερό βρύσης, αμέσως. Υπάρχει το ενδεχόμενο να ερεθιστεί το δέρμα σας.
3. Εάν διαπιστώσετε σκουριά, δυσοσμία, υπερθέρμανση, αποχρωματισμό, παραμόρφωση, καίη άλλες ανωμαλίες κατά τη χρήση της μπαταρίας για πρώτη φορά, μην την χρησιμοποιήσετε, αλλά επιστρέψτε την στον υπεύθυνο προμηθευτή ή πωλητή.

ΣΥΜΒΟΛΑ

ΠΡΟΕΙΔΟΠΟΙΗΣΗ

Τα παρακάτω δείχνουν τα σύμβολα που χρησιμοποιούνται στο μηχάνημα. Βεβαιωθείτε ότι κατανοείτε τη σημασία τους πριν τη χρήση.

	DB3DL2: Δραπανοκατσάβιδο μπαταρίας
	Διαβάστε όλες τις προειδοποιήσεις ασφαλείας και όλες τις οδηγίες.
	Μόνο για τις χώρες της ΕΕ Μην πετάτε τα ηλεκτρικά εργαλεία στον κάδο οικιακών απορριμμάτων! Σύμφωνα με την Ευρωπαϊκή Οδηγία 2002/96/ΕΚ περί ηλεκτρικών και ηλεκτρονικών συσκευών και την εφαρμογή της στην εθνική νομοθεσία, τα ηλεκτρικά εργαλεία που έχουν φτάσει στο τέλος της ζωής τους πρέπει να συλλέγονται ξεχωριστά και να επιστρέφονται για ανακύκλωση με τρόπο φιλικό προς το περιβάλλον.
V	Ονομαστική τάση
n_0	Ταχύτητα χωρίς φορτίο
Ls	Χαμηλή ταχύτητα
Hs	Υψηλή ταχύτητα
	Μέταλλο
	Μηχανική βίδα
	Ξυλόβιδα
	Μέγεθος εξαγ. δίσκου
	Βάρος
	Διάρτηση
	Ενεργοποίηση
	Απενεργοποίηση
	Αποσυνδέστε την μπαταρία
	Αλλαγή ταχύτητας περιστροφής – Υψηλή ταχύτητα
	Αλλαγή ταχύτητας περιστροφής – Χαμηλή ταχύτητα
	Δεξιόστροφη περιστροφή
	Αριστερόστροφη περιστροφή
	Φωτοδιακόπτης
	Όταν ρυθμίζετε τη θέση της λαβής, κρατάτε τα χέρια και τα δάκτυλά σας μακριά από αυτή την περιοχή.

ΒΑΣΙΚΑ ΕΞΑΡΤΗΜΑΤΑ

Εκτός από την κύρια μονάδα (1 μονάδα), η συσκευασία περιέχει τα εξαρτήματα που αναφέρονται στην σελίδα 129.

Τα βασικά εξαρτήματα υπόκεινται σε αλλαγή χωρίς προειδοποίηση.

ΕΦΑΡΜΟΓΕΣ

- Βίδωμα και αφαίρεση μηχανικών βιδών, ξυλόβιδων, βιδών αυτοκολλησιμότητας κ.λπ.
- Διάρτηση διαφόρων μετάλλων

ΤΕΧΝΙΚΑ ΧΑΡΑΚΤΗΡΙΣΤΙΚΑ

Τα τεχνικά χαρακτηριστικά του μηχανήματος εμφανίζονται στον Πίνακα στην σελίδα 129.

ΣΗΜΕΙΩΣΗ

Εξαιτίας του συνεχιζόμενου προγράμματος έρευνας και ανάπτυξης της HiKOKI, τα τεχνικά χαρακτηριστικά που αναφέρονται εδώ μπορούν να αλλάξουν χωρίς προηγούμενη ειδοποίηση.

ΦΟΡΤΙΣΗ

Πριν χρησιμοποιήσετε το ηλεκτρικό εργαλείο, φορτίστε την μπαταρία ως ακολούθως.

1. **Συνδέστε το καλώδιο ρεύματος του φορτιστή στο βύσμα.**
 2. **Τοποθετήστε την μπαταρία στο φορτιστή. (Εικ. 2)**
Τοποθετήστε σταθερά την μπαταρία στο φορτιστή έως ότου έρθει σε επαφή με την κάτω πλευρά του φορτιστή και ελέγξοντας την πολικότητα.
Η τοποθέτηση της μπαταρίας θα ενεργοποιήσει το φορτιστή (η ενδεικτική λυχνία θα ανάψει).
ΠΡΟΕΙΔΟΠΟΙΗΣΗ
 - Εάν η δοκιμαστική λάμπα δεν ανάβει, τραβήξτε προς τα έξω το καλώδιο ρεύματος από την υποδοχή και ελέγξτε την κατάσταση της σύνδεσης της μπαταρίας.
 - Εάν η μπαταρία θερμανθεί εξαιτίας της έκθεσης σε άμεσο ηλιακό φως κλπ., αμέσως μετά την χρήση, η δοκιμαστική λάμπα του φορτιστή ενδέχεται να μην ανάβει. Σε αυτή την περίπτωση, μειώστε τη θερμοκρασία της μπαταρίας, έπειτα αρχίστε τη φόρτιση.
- Αναφορικά με τις θερμοκρασίες και τον χρόνο φόρτισης της μπαταρίας.
Οι θερμοκρασίες και ο χρόνος φόρτισης θα είναι όπως εμφανίζονται στον **Πίνακα 1**

Πίνακας 1

Μπαταρία	Φορτιστής	
	V	UC3SFL
Τάση φόρτισης	V	3,6
Βάρος	χλγρ.	0,3
Τύπος μπαταρίας	Li-ion	
Θερμοκρασίες στις οποίες η μπαταρία μπορεί να φορτιστεί	0°C – 50°C	
Χρόνος φόρτισης για την χωρητικότητα της μπαταρίας, κατά προσέγγιση (Στους 20°C)	1,5 Ah	λεπ.
Αριθμός των στοιχείων της μπαταρίας	1	

Η ενδεικτική λυχνία σβήνει για να δηλώσει ότι η μπαταρία είναι πλήρως φορτισμένη.

ΣΗΜΕΙΩΣΗ

Ο χρόνος φόρτισης ενδέχεται να διαφέρει ανάλογα με τη θερμοκρασία του περιβάλλοντος και την τάση της πηγής ρεύματος.

3. Αποσυνδέστε το καλώδιο ρεύματος του φορτιστή από την υποδοχή.

4. Κρατήστε τον φορτιστή σταθερά και τραβήξτε τη μπαταρία.

ΣΗΜΕΙΩΣΗ

Βεβαιωθείτε ότι έχετε αφαιρέσει την μπαταρία από τον φορτιστή πριν την χρήση και στην συνέχεια φυλάξτε την κατάλληλα.

ΠΡΟΕΙΔΟΠΟΙΗΣΗ

Αν ο φορτιστής της μπαταρίας δεν λειτουργεί, ενώ η μπαταρία είναι σωστά τοποθετημένη, αυτό είναι κατά πάσα πιθανότητα ένδειξη ελαττωματικής λειτουργίας της μπαταρίας ή του φορτιστή. Στην περίπτωση αυτή απευθυνθείτε και μεταφέρετε τα εξαρτήματα στο εξουσιοδοτημένο Κέντρο Σέρβις.

4. Καθαρισμός του εξωτερικού

Όταν το δραπανοκατάβιδο είναι λερωμένο, να το σκουπίζετε με ένα μαλακό στεγνό πανί ή με ένα πανί μουσκεμένο σε σαπουνόνερο. Μη χρησιμοποιείτε διαλυτά χλωρίνης, βενζίνη ή διαλυτικό χρώματος, για να μην καταστραφούν τα πλαστικά μέρη.

5. Αποθήκευση

Αποθηκεύστε το δραπανοκατάβιδο σε χώρο όπου η θερμοκρασία είναι μικρότερη από 40°C και μακριά από την πρόσβαση παιδιών.

ΣΗΜΕΙΩΣΗ

Βεβαιωθείτε ότι η μπαταρία είναι πλήρως φορτισμένη όταν την αποθηκεύετε για μεγάλο χρονικό διάστημα (3 μήνες ή περισσότερο). Η μπαταρία με μικρότερη χωρητικότητα μπορεί να μην είναι σε θέση να φορτίζεται όταν χρησιμοποιείται, εάν έχει αποθηκευτεί για μεγάλο χρονική περίοδο.

ΣΗΜΕΙΩΣΗ

Αποθήκευση Μπαταρίας Ιόντων Λιθίου.

Βεβαιωθείτε ότι οι μπαταρίες ιόντων λιθίου είναι πλήρως φορτισμένες πριν να τις αποθηκεύσετε.

Τυχόν παρατεταμένη αποθήκευση μπαταριών με χαμηλό φορτίο μπορεί να έχει ως αποτέλεσμα την υποβάθμιση της απόδοσης, μειώνοντας σημαντικά το χρόνο χρήσης της μπαταρίας ή καθιστώντας τις μπαταρίες ανίκανες στην κατακράτηση φορτίου.

Ωστόσο, ο σημαντικά μειωμένος χρόνος χρήσης της μπαταρίας μπορεί να ανακτηθεί με την επαναληπτική φόρτιση και χρήση των μπαταριών δύο έως πέντε φορές.

Εάν ο χρόνος χρήσης της μπαταρίας είναι εξαιρετικά σύντομος παρά την επανειλημμένη φόρτιση και χρήση, εξετάστε τις μπαταρίες.

ΠΡΟΕΙΔΟΠΟΙΗΣΗ

Κατά τον έλεγχο και τη συντήρηση των ηλεκτρικών εργαλείων, οι κανόνες ασφαλείας και οι κανονισμοί που υπάρχουν σε κάθε χώρα πρέπει να ακολουθούνται.

Σημαντική ειδοποίηση για τις μπαταρίες στα ηλεκτρικά εργαλεία της HiKOKI χωρίς καλώδιο

Να χρησιμοποιείτε πάντα κάποια από τις καθορισμένες γνήσιες μπαταρίες. Δεν μπορούμε να εγγυηθούμε για την ασφάλεια και την απόδοση του ηλεκτρικού μας εργαλείου όταν χρησιμοποιείτε μπαταρίες που είναι διαφορετικές από αυτές που έχουν καθοριστεί από εμάς, ή όταν η μπαταρία είναι αποσυρμολογημένη ή τροποποιημένη (λόγω αποσυρμολόγησης ή αντικατάστασης στοιχείων ή άλλων εσωτερικών μερών).

ΕΓΓΥΗΣΗ

Εγγυώμαστε για τα εργαλεία HiKOKI Power Tools σύμφωνα με τον θεσμικό κανονισμό/ειδικό κανονισμό της χώρας. Η παρούσα εγγύηση δεν καλύπτει ελαττώματα ή ζημιές λόγω κακής χρήσης, κακομεταχείρισης ή φυσολογικής φθοράς. Σε περίπτωση παραπόνων παρακαλούμε αποστείλετε το Power Tool χωρίς να το αποσυρμολογήσετε μαζί με το ΠΙΣΤΟΠΟΙΗΤΙΚΟ ΕΓΓΥΗΣΗΣ το οποίο βρίσκεται στο τέλος των εν λόγω οδηγιών χειρισμού, σε Εξουσιοδοτημένο Κέντρο Εξυπηρέτησης της HiKOKI.

ΣΤΕΡΕΩΣΗ ΚΑΙ ΛΕΙΤΟΥΡΓΙΑ

Ενέργεια	Εικόνα	Σελίδα
Αφαίρεση και τοποθέτηση της μπαταρίας	1	130
Φόρτιση	2	130
Στερέωση των εξαρτημάτων	3	130
Ρύθμιση της ροπής σύσφιξης	4	130
Επιλογή της θέσης του τρυπανιού	5	130
Αλλαγή της ταχύτητας περιστροφής	6	130
Λειτουργία διακόπτη	7	131
Τρόπος χρήσης της ενδεικτικής λυχνίας LED	8	131
Τρόπος χρήσης του διακόπτη Ασφάλισης	9	131
Ρυθμίστε τη θέση της λαβής	10	131
Επιλογή εξαρτημάτων	—	132

ΣΥΝΤΗΡΗΣΗ ΚΑΙ ΕΛΕΓΧΟΣ

1. Έλεγχος εργαλείου

Επειδή με τη χρήση, το εργαλείο θα γίνεται λιγότερο κοφτερό, γεγονός που θα μειώσει την αποτελεσματικότητά του και θα προκαλέσει ενδεχόμενη κακή λειτουργία του κινητήρα, ακονίστε ή αντικαταστήστε το εργαλείο όταν παρατηρήσετε φθορά.

2. Έλεγχος των βιδών στερέωσης

Να ελέγχετε τακτικά όλες τις βίδες στερέωσης και να βεβαιωθείτε ότι έχουν σφίξει καλά. Σε περίπτωση που κάποια βίδα είναι χαλαρή, σφίξτε την άμεσα. Διαφορετικά μπορεί να προκύψει σοβαρός κίνδυνος.

3. Συντήρηση του κινητήρα

Η περιέλιξη της μονάδας κινητήρα αποτελεί την «βασική λειτουργία» του ηλεκτρικού εργαλείου. Να φροντίζετε η περιέλιξη να μην υφίσταται βλάβες και/ή να λερώνεται με λάδι και/ή να βρέχεται με νερό.

Ελληνικά

Πληροφορίες που αφορούν τον εκπεμπόμενο θόρυβο και τη δόνηση

Οι τιμές μετρήθηκαν σύμφωνα με το EN60745 και βρέθηκαν σύμφωνες με το ISO 4871.

Μετρηθείσα στάθμη ηχητικής ισχύος A: 68 dB (A)

Μετρηθείσα στάθμη ηχητικής πίεσης A: 57 dB (A)

Αβεβαιότητα K: 3 dB (A).

Φοράτε προστατευτικά αυτιών.

Συνολικές τιμές δόνησης (διανυσματικό άθροισμα τριαξονικού καλωδίου) που καθορίζονται σύμφωνα με το πρότυπο EN60745

Βίδωμα χωρίς κρούση:

Τιμή εκπομπής δόνησης $a_{hh} = 0,9 \text{ m/s}^2$

Αβεβαιότητα K = 1,5 m/s^2

Η εγκεκριμένη συνολική τιμή των δονήσεων έχει μετρηθεί σύμφωνα με μια σταθερή μέθοδο ελέγχου και μπορεί να χρησιμοποιηθεί για τη σύγκριση ενός εργαλείου με κάποιο άλλο. Μπορεί επίσης να χρησιμοποιηθεί σε μια προκαταρκτική εκτίμηση έκθεσης.

ΠΡΟΕΙΔΟΠΟΙΗΣΗ

- Η εκπομπή δονήσεων κατά την πραγματική χρήση του εργαλείου μπορεί να διαφέρει από την εγκεκριμένη συνολική τιμή και να εξαρτάται από τους τρόπους με τους οποίους χρησιμοποιείται το εργαλείο.
- Καθορίστε μέτρα ασφαλείας για την προστασία του χειριστή που βασίζονται σε μία εκτίμηση της έκθεσης στις πραγματικές συνθήκες χρήσης (λαμβάνοντας υπόψη όλα τα μέρη του κύκλου λειτουργίας όπως τον χρόνο που το εργαλείο είναι κλειστό και το διάστημα όπου είναι σε ανενεργό εκτός από τον χρόνο της σκανδάλης).

ΣΗΜΕΙΩΣΗ

Εξαιτίας του συνεχιζόμενου προγράμματος έρευνας και ανάπτυξης της HiKOKI, τα τεχνικά χαρακτηριστικά που αναφέρονται εδώ μπορούν να αλλάξουν χωρίς προηγούμενη ειδοποίηση.

OGÓLNE WSKAZÓWKI BEZPIECZEŃSTWA DOTYCZĄCE ELEKTRONARZĘDZI

⚠ OSTRZEŻENIE

Należy dokładnie zapoznać się ze wszystkimi ostrzeżeniami i wskazówkami bezpieczeństwa.

Nieprzestrzeganie ostrzeżeń oraz wskazówek bezpieczeństwa może być przyczyną porażenia prądem, pożaru i/lub poważnych obrażeń.

Ostrzeżenia i wskazówki bezpieczeństwa należy zachować do wglądu.

Wykorzystywane w treści wskazówek bezpieczeństwa określenie „elektronarzędzie” odnosi się do narzędzi zasilanych z sieci elektrycznej (przewodowych) lub z akumulatora (beprzewodowych).

1) Bezpieczeństwo na stanowisku pracy

a) Stanowisko pracy należy utrzymywać w czystości i odpowiednio oświetlać.

Nieporządek lub nieodpowiednie oświetlenie stanowiska pracy może być przyczyną wypadków.

b) Elektronarzędzi nie należy użytkować w miejscach zagrożonych wybuchem, na przykład w pobliżu łatwopalnych cieczy, gazów lub pyłów. Pracujące elektronarzędzie wytwarza iskry, które mogą spowodować zapłon pyłu lub oparów.

c) Dzieci oraz osoby postronne powinny pozostawać z dala od pracującego elektronarzędzia.

Dekonzcentracja może być przyczyną utraty kontroli nad elektronarzędziem.

2) Bezpieczeństwo elektryczne

a) Wtyczka elektronarzędzia musi pasować do gniazda sieciowego.

Wtyczki nie wolno w jakikolwiek sposób modyfikować.

Elektronarzędzia posiadające uziemienie nie powinny być użytkowane z wtyczkami przejściowymi.

Użytkowanie niemodyfikowanych wtyczek oraz korzystanie z odpowiednich gniazd sieciowych zmniejsza ryzyko porażenia prądem.

b) Należy unikać kontaktu z powierzchniami jakichkolwiek uziemionych elementów, takich jak rury, grzejniki, kuchenki lub chłodziarki.

Ryzyko porażenia prądem wzrasta, gdy ciało jest uziemione.

c) Elektronarzędzi nie wolno narażać na działanie deszczu lub wilgoci.

Obecność wody wewnątrz elektronarzędzia zwiększa ryzyko porażenia prądem.

d) Przewodu zasilającego nie wolno używać w sposób niezgodny z jego przeznaczeniem. Przewodu zasilającego nie wolno używać do przenoszenia bądź ciągnięcia elektronarzędzia, ani do odłączania go od zasilania.

Przewód zasilający należy chronić przed kontaktem ze źródłami ciepła, olejem, ostrymi krawędziami lub poruszającymi się częściami.

Uszkodzony lub zapętlony przewód zasilający zwiększa ryzyko porażenia prądem.

e) W przypadku użytkowania elektronarzędzia na wolnym powietrzu należy korzystać z przedłużaczy do tego celu przeznaczonych.

Używanie przedłużaczy przeznaczonych do pracy na wolnym powietrzu zmniejsza ryzyko porażenia prądem.

f) Jeżeli praca elektronarzędziem musi być wykonywana w miejscu o dużej wilgotności, należy zawsze korzystać ze źródła zasilania zabezpieczonego wyłącznikiem różnicowoprądowym.

Korzystanie z wyłącznika różnicowoprądowego zmniejsza ryzyko porażenia prądem.

3) Bezpieczeństwo osobiste

a) Podczas użytkowania elektronarzędzia należy zachowywać ostrożność, koncentrować się na wykonywanej pracy i postępować zgodnie z zasadami zdrowego rozsądku.

Elektronarzędzia nie powinny być użytkowane przez osoby zmęczone lub znajdujące się pod wpływem substancji odurzających, alkoholu bądź leków.

Chwila nieuwagi podczas użytkowania elektronarzędzia może być przyczyną poważnych obrażeń.

b) Należy używać wyposażenia ochronnego. Należy zawsze nosić okulary ochronne.

Stosowane – odpowiednio do panujących warunków – wyposażenie ochronne, takie jak maska przeciwpyłowa, obuwie antypoślizgowe, kask lub słuchawki ochronne, zmniejsza ryzyko odniesienia obrażeń.

c) Należy uniemożliwić przypadkowe uruchomienie. Przed podłączeniem elektronarzędzia do gniazda zasilania i/lub zestawu akumulatorowego, a także przed podniesieniem lub przeniesieniem go, należy upewnić się, że wyłącznik znajduje się w położeniu wyłączenia.

Ze względów bezpieczeństwa nie należy przenosić elektronarzędzi, trzymając palec na wyłączniku, ani podłączać do zasilania elektronarzędzi, których wyłącznik znajduje się w położeniu włączenia.

d) Przed włączeniem elektronarzędzia usunąć wszystkie klucze regulacyjne.

Pozostawienie klucza regulacyjnego połączonego z częścią obrotową elektronarzędzia może być przyczyną obrażeń.

e) Nie sięgać elektronarzędziem zbyt daleko. Należy zawsze pamiętać o stabilnej postawie i zachowaniu równowagi.

Zapewnia to lepsze panowanie nad elektronarzędziem w nieoczekiwanych sytuacjach.

f) Należy nosić odpowiednią odzież. Nie nosić luźnej odzieży ani biżuterii. Chronić włosy, odzież i rękawice przed kontaktem z ruchomymi częściami urzędzia.

Luźna odzież, biżuteria lub długie włosy mogą zostać pochwycone i wciągnięte przez ruchome części narzędzia.

g) Jeżeli elektronarzędzie wyposażone jest w złącze dla urządzenia do odprowadzania i gromadzenia pyłów, należy pamiętać o właściwemu podłączeniu i poprawnym użytkowaniu takiego urządzenia.

Korzystanie z urządzeń do odprowadzania i gromadzenia pyłu zmniejsza zagrożenia związane z obecnością pyłu.

4) Obsługa i konserwacja elektronarzędzi

a) Nie używać elektronarzędzia ze zbyt dużą siłą. Należy wykorzystywać elektronarzędzie odpowiednie dla wykonywanej pracy.

Elektronarzędzie przeznaczone do wykonania określonej pracy wypełni swoje zadanie lepiej i w sposób bardziej bezpieczny, jeżeli praca będzie wykonywana z zalecaną prędkością.

- b) Nie należy użytkować elektronarzędzia, którego wyłącznik jest uszkodzony.

Każde elektronarzędzie, które nie może być właściwie włączane ani wyłączane, stanowi zagrożenie i musi zostać naprawione.

- c) Przed przystąpieniem do jakichkolwiek regulacji bądź wymiany akcesoriów oraz kiedy urządzenie nie będzie używane przez dłuższy czas wyciąć elektronarzędzia należy odłączyć od źródła zasilania i/lub zestaw akumulatorowy od elektronarzędzia.

Powyższe środki bezpieczeństwa mają na celu wyeliminowanie ryzyka przypadkowego uruchomienia urządzenia.

- d) Nieużywane elektronarzędzia powinny być przechowywane w miejscu niedostępnym dla dzieci; osobom, które nie znają zasad obsługi elektronarzędzi lub niniejszych zaleceń nie wolno udzielać pozwolenia na użytkowanie elektronarzędzia.

Użytkowanie elektronarzędzi przez osoby, które nie zostały właściwie poinstruowane, może stanowić zagrożenie.

- e) Elektronarzędzia należy konserwować. Przed rozpoczęciem pracy należy sprawdzić, czy ruchome części są poprawnie umieszczone, czy nie są zakleszczone lub uszkodzone i czy nie występują jakiegokolwiek inne okoliczności, które mogłyby uniemożliwić bezpieczną pracę elektronarzędzia.

W razie uszkodzenia przed kolejnym użyciem elektronarzędzie musi zostać naprawione.

Wiele wypadków następuje z powodu nieprawidłowej konserwacji elektronarzędzi.

- f) Narzędzia tnące powinny być zawsze ostre i czyste.

Narzędzia tnące powinny być utrzymywane we właściwym stanie, z odpowiednio ostrymi krawędziami tnącymi – zmniejsza to ryzyko zakleszczenia narzędzia i ułatwia kontrolę nad nim.

- g) Elektronarzędzia, akcesoria, wiertła, narzędzia tnące itp. należy zawsze obsługiwać w sposób zgodny z zaleceniami niniejszej instrukcji, biorąc pod uwagę warunki robocze oraz rodzaj wykonywanej pracy.

Używanie elektronarzędzia w celach niezgodnych z jego przeznaczeniem może stanowić zagrożenie.

- 5) **Obsługa i konserwacja elektronarzędzia akumulatorowego**

- a) Do ładowania można wykorzystywać wyłącznie ładowarki wymienione przez producenta.

Ładowarka właściwa dla ładowania konkretnego typu zestawów akumulatorowych może wywołać pożar, jeśli zostanie użyta do ładowania innego typu zestawów akumulatorowych.

- b) Do zasilania elektronarzędzi należy używać wyłącznie przeznaczonych dla nich zestawów akumulatorowych.

Używanie innych zestawów akumulatorowych może być przyczyną obrażeń lub pożaru.

- c) Jeśli zestaw akumulatorowy nie jest używany, należy go przechowywać z dala od innych metalowych przedmiotów, takich jak spinacze do papieru, monety, klucze, gwoździe, śruby, bądź inne niewielkie metalowe przedmioty, które mogą spowodować zwarcie zacisków.

Zwarcie zacisków akumulatora może być przyczyną poparzeń lub pożaru.

- d) W skrajnie niesprzyjających warunkach może dojść do wycieku elektrolitu z akumulatora – należy unikać kontaktu z elektrolitem.

Jeśli dojdzie do przypadkowego kontaktu z elektrolitem, miejsce kontaktu należy przepłukać wodą. W przypadku kontaktu elektrolitu z oczami należy dodatkowo zgłosić się do lekarza.

Elektrolit wyciekający z akumulatora może powodować podrażnienia lub poparzenia.

- 6) **Serwis**

- a) Elektronarzędzia mogą być serwisowane wyłącznie przez wykwalifikowanych techników serwisowych, z zastosowaniem oryginalnych części zamiennych.

Jest to gwarancja utrzymania bezpieczeństwa obsługi elektronarzędzia.

UWAGA

Dzieci oraz osoby niepełnosprawne powinny pozostawać z dala od pracującego elektronarzędzia. Nieużywane elektronarzędzia powinny być przechowywane w miejscu niedostępnym dla dzieci i osób niepełnosprawnych.

WSKAZÓWKI BEZPIECZEŃSTWA DLA BEZPRZEWODOWEJ WIERTARKO-WKRĘTARKI

1. Jeżeli uchwyt(y) pomocniczy(-e) jest (są) dostarczone z elektronarzędziem, należy go (ich) używać.

Utrata kontroli może być przyczyną obrażeń.

2. Jeżeli w czasie wykonywanej pracy narzędzie tnące lub element mocujący mogą wejść w kontakt z niewidocznym okablowaniem elektrycznym, elektronarzędzie należy trzymać za izolowane powierzchnie.

Narzędzie tnące lub element mocujący, które wejdą w kontakt z przewodem pod napięciem, mogą spowodować, że nieizolowane części elektronarzędzia znajdą się pod napięciem, co grozi porażeniem operatorem prądem.

DODATKOWE WSKAZÓWKI BEZPIECZEŃSTWA

1. Należy się upewnić, że obszar wiercenia otworów jest wolny od ukrytych przeszkód w postaci okablowania elektrycznego, instalacji wodnych i przewodów gazowych. Przewiercenie się przez powyższe może spowodować porażenie prądem lub zwarcie, wyciek gazu lub przyczynić się do wystąpienia innych zagrożeń, w wyniku których może dojść do poważnych wypadków lub obrażeń.

2. Należy pamiętać, aby w czasie pracy elektronarzędzie trzymać mocno i pewnie. W przeciwnym wypadku może dojść do wypadków lub obrażeń.

3. Należy zabezpieczyć przedmiot obrabiany. Przedmiot obrabiany zaciśnięty w urządzeniu mocującym lub imadle jest lepiej zabezpieczony, niż w przypadku przytrzymywania go ręką.

4. Przygotowywanie i kontrolowanie otoczenia roboczego. Otoczenie robocze należy skontrolować, czy jest odpowiednio do pracy, biorąc pod uwagę poniższe zalecenia.

5. Komorę, w której umieszczony jest akumulator, należy chronić przed zabrudzeniem.

6. Nigdy nie demontować akumulatora ani ładowarki.

7. Nigdy nie zwierać zacisków akumulatora. Zwarcie zacisków akumulatora powoduje wygenerowanie wysokiego napięcia i przegrzanie. Wynikiem tego może być spalenie lub uszkodzenie akumulatora.

8. Akumulatora nie wolno wrzucać do ognia. Podpalenie akumulatora może spowodować jego wybuch.
9. Akumulator należy przekazać do punktu sprzedaży, w którym został zakupiony, kiedy tylko jego żywotność po naładowaniu uniemożliwia jego efektywne użytkowanie. Nie wyrzucać zużytego akumulatora.
10. W otwory wentylacyjne ładowarki nie wolno wkładać żadnych przedmiotów. Umieszczanie w otworach wentylacyjnych ładowarki metalowych lub łatwopalnych przedmiotów powoduje powstanie zagrożenia porażeniem prądem lub uszkodzenia ładowarki.
11. Upewnić się, że końcówka jest solidnie zabezpieczona w kowadle. Jeżeli końcówka nie jest solidnie zabezpieczona, może wypaść i spowodować obrażenia. Ze względów bezpieczeństwa należy lekko pociągnąć końcówkę wkrętakową po zamocowaniu, aby upewnić się że jest prawidłowo zainstalowana i nie poluzuje się w czasie pracy. Jeżeli kołnierzyk prowadzący nie powraca do oryginalnego położenia, wkrętak jest zamontowany nieprawidłowo.
12. Zmieniając prędkość obrotową za pomocą pokrętki obrotów, należy upewnić się, że wyłącznik znajduje się w położeniu wyłączenia. Zmiana prędkości w czasie, kiedy silnik pracuje spowoduje uszkodzenie przekładni.
13. Pokrętko sprzęgła nie może być ustawiane pomiędzy położeniami oznaczonymi wartościami cyfrowymi „1, 3, 5 ... 21” bądź punktami, ani nie pracować z pokrętkiem sprzęgła ustawionym pomiędzy położeniami oznaczonymi wartością cyfrową „21” i linią pośrodku symbolu wierzienia. W przeciwnym wypadku może dojść do uszkodzenia.
14. Przerwa w pracy elektronarzędzia.
15. Silnik może się zatrzymać, jeżeli elektronarzędzie będzie przeciążone. W takim wypadku należy zwolnić wyłącznik elektronarzędzia i usunąć przyczynę przeciążenia.
16. Obrotory silnika mogą zostać zablokowane, gdy elektronarzędzie jest użytkowane jako wiertarka. Podczas wiercenia należy uważać, aby silnik nie został zablokowany.
17. Jeżeli silnik zostanie zablokowany, należy natychmiast wyłączyć zasilanie. Dłuższa blokada silnika może spowodować przepalenie silnika lub akumulatora.
18. O mechanizmie blokowania trzpienia
Możesz zablokować wkrętak w miejscu kiedy główny przełącznik jest wyłączony, i używać narzędzia jako manualnego śrubokręta.
Przed kontynuowaniem upewnij się, że przełącznik blokady jest ustawiony w „▼ LOCK” pozycji.
19. W czasie przenoszenia lub składowania narzędzia przełącznik blokady powinien zawsze znajdować się w położeniu „▼ LOCK”, tak aby zapobiec niezamierzonemu uruchomieniu urządzenia.
20. Korzystając z narzędzia w konfiguracji ze złożoną ręką, w czasie zmiany konfiguracji nie należy trzymać narzędzia za przegub. Istnieje wówczas ryzyko przytrafnięcia, a w jego wyniku zranienia palca lub innej części dłoni (**Rys. 10**).
21. Korzystanie z akumulatora w niskich temperaturach (poniżej 0 stopni Celsjusza) może czasami powodować zmniejszenie momentu dokręcania i wydłużać pracę. Niemniej jednak jest to zjawisko tymczasowe – powrót do normy następuje z chwilą rozgrzania się akumulatora.
22. Nie spoglądaj bezpośrednio w wiązkę światła. Może to spowodować uszkodzenie wzroku.

UWAGI DOTYCZĄCE AKUMULATORA LITOWO-JONOWEGO

W celu wydłużenia żywotności akumulatora litowo-jonowego został on wyposażony w funkcję wyłączania zasilania.

W przypadkach opisanych poniżej w punktach 1 i 2 silnik może zatrzymać się w czasie użytkowania produktu, nawet jeżeli wyłącznik jest wciśnięty. Nie jest to oznaką awarii, ale efekt działania funkcji wyłączania.

1. Gdy akumulator się wyczerpie, silnik się wyłączy. W takim wypadku akumulator należy niezwłocznie naładować.
2. Silnik może się wyłączyć w przypadku przeciążenia elektronarzędzia. W takim wypadku należy zwolnić wyłącznik elektronarzędzia i wyeliminować przyczynę przeciążenia. Po wyeliminowaniu przeciążenia elektronarzędzie może być ponownie użytkowane.

Dodatkowo należy stosować się do poniższych ostrzeżeń i wskazówek.

OSTRZEŻENIE

Aby zapobiec wyciekom z akumulatora, jego przegrzaniu, emisji dymu, wybuchowi lub zapaleniu się akumulatora, należy podjąć wszystkie wymienione poniżej środki ostrożności.

1. Należy się upewnić, że wióry i pył nie gromadzą się na akumulatorze.
 - Podczas pracy należy zwracać uwagę, aby wióry i pył nie opadały na akumulator.
 - Należy zwracać uwagę, aby wióry i pył, które opadają na akumulator, nie gromadziły się na jego powierzchni.
 - Nie przechowywać nieużywanych akumulatorów w miejscach, w których mogą one wejść w kontakt z wirami i pyłem.
 - Przed przechowywaniem akumulatora należy usunąć z niego wióry i pył; akumulatora nie należy przechowywać razem z metalowymi przedmiotami (śruby, gwoździe itp.).
2. Akumulatora nie wolno nakłuwać ostrymi przedmiotami, takimi jak gwoździe, uderzać młotkiem, deptać, rzucać ani poddawać wstrząsam.
3. Nie używać akumulatora, który nosi wyraźne ślady uszkodzenia lub odkształcenia.
4. Nie korzystać z akumulatora umieszczonego z odwróconą biegunowością.
5. Nie podłączać akumulatora bezpośrednio do gniazda sieciowego lub gniazda zapalniczki samochodowej.
6. Nie używać akumulatora do celów innych, niż zgodne z jego przeznaczeniem.
7. Jeśli ładowanie akumulatora nie powiedzie się, nawet po upływie określonego czasu ładowania, należy natychmiast przerwać ładowanie.
8. Nie poddawać akumulatora działaniu wysokiej temperatury ani wysokiej ciśnienia, np. poprzez umieszczanie go w kuchence mikrofalowej, suszarce lub pojemniku ciśnieniowym.
9. W przypadku wycieku lub pojawienia się nieprzyjemnego zapachu upewnić się, że akumulator znajduje się z dala od źródeł ognia.
10. Nie używać akumulatora w miejscach, w których generowane są silne, elektryczne ładunki statyczne.
11. Jeśli w trakcie użytkowania, ładowania lub przechowywania akumulatora pojawi się nieprzyjemny zapach, dojdzie do wycieku, przegrzania, odbarwienia lub odkształcenia, bądź jeśli pojawi się jakakolwiek inna nieprawidłowość, akumulator należy natychmiast wyjąć z elektronarzędzia lub ładowarki i zaprzestać jego użytkowania.

UWAGA

1. Jeśli elektrolit wyciekający z akumulatora dostanie się do oczu, nie wolno pocierać podrażnionego miejsca; oczy należy dokładnie przemyć czystą wodą, np. z kranu, i niezwłocznie skontaktować się z lekarzem. Nieusunięty elektrolit może spowodować uszkodzenie wzroku.
2. W przypadku kontaktu elektrolitu ze skórą lub odzieżą, miejsce kontaktu należy natychmiast dokładnie przemyć czystą wodą, np. z kranu. Elektrolit może spowodować podrażnienie skóry.
3. Jeśli w trakcie pierwszego użycia akumulatora stwierdzona zostanie obecność rdzy, pojawi się nieprzyjemny zapach, dojedzie do przegrzana, odbarwienia, odkształcenia i/lub pojawią się inne nieprawidłowości, należy zaprzestać jego użytkowania i zwrócić go do dostawcy lub sprzedawcy.

	Zmiana prędkości obrotowej – wysoka prędkość
	Zmiana prędkości obrotowej – niska prędkość
	Obroty zgodnie z kierunkiem ruchu wskazówek zegara
	Obroty przeciwnie do kierunku ruchu wskazówek zegara
	Przełącznik oświetlenia
	Podczas regulacji położenia uchwytu trzymaj ręce i palce z dala od tego obszaru.

SYMBOLE

OSTRZEŻENIE

Następujące oznaczenia są symbolami używanymi w instrukcji elektronarzędzia. Przed rozpoczęciem użytkowania należy się upewnić, że ich znaczenie jest zrozumiałe.

	DB3DL2: Wiertarko-wkrętarka akumulatorowa
	Należy dokładnie zapoznać się ze wszystkimi ostrzeżeniami i wskazówkami bezpieczeństwa.
	Dotyczy tylko państw UE Elektronarzędzi nie wolno wyrzucać wraz z odpadami z gospodarstwa domowego! Zgodnie z Dyrektywą Europejską 2002/96/WE w sprawie zużytego sprzętu elektrycznego i elektronicznego oraz wprowadzeniem jej zgodnie z prawem krajowym, zużyte elektronarzędzia należy posegregować i oddać do recyklingu w sposób przyjazny dla środowiska w wyspecjalizowanym zakładzie utylizacji.
V	Napięcie znamionowe
n ₀	Prędkość na biegu jałowym
Ls	Niska prędkość
Hs	Wysoka prędkość
	Metal
	Śruba do metalu
	Śruba do drewna
	Rozmiar napędu sześć.
	Masa
	Wiercenie
	Włączanie
	Wyłączenie
	Odłącz akumulator

AKCESORIA STANDARDOWE

Poza elektronarzędziem (1 narzędzie) w opakowaniu znajdują się akcesoria wymienione na stronie 129.

Aksesoria standardowe mogą ulec zmianie bez wcześniejszego zawiadomienia.

ZASTOSOWANIA

- Wkręcanie i wykręcanie śrub do metalu, śrub do drewna, wkrętów samogwintujących itp.
- Wiercenie w różnych metalach

SPECYFIKACJE TECHNICZNE

Specyfikacje techniczne niniejszego elektronarzędzia są podane w tabeli na stronie 129.

WSKAZÓWKA

W związku z prowadzonym przez firmę HiKOKI programem badań i rozwoju, niniejsze specyfikacje techniczne mogą ulec zmianie bez wcześniejszego zawiadomienia.

ŁADOWANIE

Przed przystąpieniem do użytkowania elektronarzędzia należy naładować akumulator; w tym celu należy postępować w sposób opisany poniżej.

1. **Podłączyć przewód zasilający ładowarki do gniazda sieciowego.**
2. **Umieścić akumulator w ładowarce. (Rys. 2)**
Ostrożnie i dokładnie umieścić akumulator w ładowarce, sprawdzając biegunowość, aż dotknie dna ładowarki. Włożenie akumulatora spowoduje uruchomienie ładowarki (zaświeci się lampka kontrolna).

UWAGA

- Jeśli lampka kontrolna się nie świeci, należy wyciągnąć przewód zasilający z gniazda sieciowego i sprawdzić czy akumulator jest dobrze włożony.
 - Jeśli akumulator nagrzewa się przez bezpośrednie światło słoneczne, itp. lampka kontrolna ładowarki może się nie świecić zaraz po pracy. W takim wypadku akumulator należy najpierw pozostawić do ostygnięcia, a następnie rozpocząć ładowanie.
- Informacje na temat zakresu temperatury i czasu ładowania akumulatora.
Informacje na temat zakresu temperatury i czasu ładowania zostały zamieszczone w **Tabeli 1**.

Tabela 1

Ładowarka		UC3SFL
Akumulator		
Napięcie ładowania	V	3,6
Masa	kg	0,3
Typ akumulatora		Li-ion
Zakres temperatury, w którym akumulator może być ładowany		
		0°C – 50°C
Czas ładowania w zależności od pojemności akumulatora, w przybliżeniu (przy 20°C)		
1,5 Ah	min.	30
Liczba ogniw akumulatora		1

Gdy lampka kontrolna zgaśnie, akumulator jest całkowicie naładowany.

WSKAZÓWKA

Czas ładowania może się zmieniać w zależności od temperatury otoczenia i napięcia źródła zasilania.

3. Odłączyć przewód zasilający ładowarki z gniazda sieciowego.

4. Wyjąć akumulator, mocno trzymając ładowarkę.

WSKAZÓWKA

Należy pamiętać, aby po zakończeniu użytkowania ładowarki wyjąć z niej akumulator.

UWAGA

Jeżeli ładowarka nie działa w poprawnie założonym akumulatorem, może to wskazywać na awarię akumulatora lub ładowarki. Skontaktuj się z autoryzowanym centrum obsługi.

MONTAŻ I PRACA

Działanie	Rysunek	Strona
Wycinanie i wkładanie akumulatora	1	130
Ładowanie	2	130
Montaż akcesoriów	3	130
Regulacja momentu dokręcania	4	130
Wybór położenia do wiercenia	5	130
Zmiana prędkości obrotów	6	130
Obsługa wyłącznika	7	131
Korzystanie z oświetlenia LED	8	131
Sposób użytkowania przełącznika blokady	9	131
Dostosuj pozycję uchwytu	10	131
Wybór akcesoriów	—	132

KONSERWACJA I KONTROLA

1. Kontrola narzędzia

Ponieważ użytkowanie tępego narzędzia obniża jego wydajność i może spowodować awarię silnika, narzędzie należy naostrzyć lub wymienić niezwłocznie po zaobserwowaniu oznak zużycia.

2. Kontrola śrub mocujących

Śruby mocujące należy regularnie kontrolować pod kątem ich poprawnego dokręcenia. Jeżeli którakolwiek ze śrub jest poluzowana, należy ją natychmiast dokręcić. Niezastosowanie się do tego zalecenia może stwarzać zagrożenie.

3. Konserwacja silnika

Uzwojenie silnika jest najistotniejszym elementem elektronarzędzia. Należy zachować szczególną ostrożność, aby uzwojenie nie zostało uszkodzone i/lub nie weszło w kontakt z olejem lub wodą.

4. Czyszczenie obudowy

W przypadku zabrudzenia wiertarko-wkrętarki należy ją przetrzeć miękką, suchą ściereczką lub ściereczką zwilżoną wodą z mydłem. Nie wolno używać rozpuszczalników na bazie chloru, benzyny ani rozcieńczalnika do farb, gdyż topią one tworzywa sztuczne.

5. Przechowywanie

Wiertarko-wkrętarkę należy przechowywać w miejscu, w którym panuje temperatura poniżej 40°C, i które pozostaje poza zasięgiem dzieci.

WSKAZÓWKA

Przed długim przechowywaniem (3 miesiące lub dłużej) należy się upewnić, że akumulator jest całkowicie naładowany. Po długim okresie przechowywania naładowanie akumulatora o małej pojemności może nie być możliwe.

WSKAZÓWKA

Przechowywanie akumulatorów litowo-jonowych. Upewnić się, że przed przechowywaniem akumulatory litowo-jonowe zostały całkowicie naładowane.

Długotrwałe przechowywanie akumulatorów o niskim poziomie naładowania może wpłynąć na pogorszenie ich wydajności, istotnie skracając czas ich użytkowania lub sprawiając, że nie będą one w stanie utrzymać ładunku.

Znacznie skrócony czas użytkowania akumulatorów można jednak poprawić poprzez ich wielokrotne ładowanie i używanie – od dwóch do pięciu razy.

Jeżeli czas użytkowania akumulatorów – pomimo wielokrotnego ładowania i używania – jest bardzo krótki, należy je uznać za trwale wyczerpane i zakupić nowe.

UWAGA

Podczas użytkowania i konserwacji narzędzi elektrycznych muszą być przestrzegane przepisy i standardy bezpieczeństwa.

Ważna informacja dotycząca akumulatorów do bezprzewodowych elektronarzędzi firmy HiKOKI

Należy zawsze używać jednego z naszych zalecanych, oryginalnych akumulatorów. Nie możemy zagwarantować bezpieczeństwa i wydajności działania naszych bezprzewodowych elektronarzędzi, jeżeli używane są akumulatory inne, niż zalecane przez nas lub gdy akumulator zostanie rozmontowany i zmodyfikowany (np. demontaż i wymiana ogniw lub innych części wewnętrznych).

GWARANCJA

Gwarancja na elektronarzędzia firmy HiKOKI jest udzielana z uwzględnieniem praw statutowych/przepisów krajowych. Gwarancja nie obejmuje wad i uszkodzeń powstałych w wyniku niewłaściwego lub niezgodnego z przeznaczeniem użytkowania, bądź wynikających z normalnego zużycia. W wypadku reklamacji należy dostarczyć kompletne elektronarzędzie do centrum serwisowego autoryzowanego przez firmę HiKOKI wraz z KARTĄ GWARANCYJNĄ znajdującą się na końcu instrukcji obsługi.

Informacje dotyczące poziomu hałasu i wibracji

Zmierzone wartości zostały określone zgodnie z EN60745 i zadeklarowane zgodnie z ISO 4871.

Zmierzony poziom dźwięku A: 68 dB (A)

Zmierzony poziom ciśnienia akustycznego A: 57 dB (A)

Niepewność K: 3 dB (A).

Należy nosić słuchawki ochronne.

Wartość całkowita wibracji (trójosiowa suma wektorowa) określona zgodnie z EN60745.

Wkręcanie bez udaru:

Wartość emisji wibracji $a_h = 0,9 \text{ m/s}^2$

Niepewność K = $1,5 \text{ m/s}^2$

Zadeklarowana wartość całkowita wibracji została zmierzona zgodnie ze standardową metodą testową i może być wykorzystana do porównywania elektronarzędzi.

Może być także wykorzystywana do wstępnej oceny ekspozycji.

OSTRZEŻENIE

- W zależności od sposobu wykorzystywania elektronarzędzia emisja wibracji podczas rzeczywistej pracy elektronarzędzia może różnić się od zadeklarowanej wartości całkowitej.
- Należy określić środki bezpieczeństwa dla ochrony operatora zgodnie z szacowaną wartością ekspozycji w zależności od rzeczywistych warunków użytkowania (uwzględniając wszystkie etapy cyklu roboczego, takie jak przerwy w pracy urządzenia oraz praca na biegu jałowym w stanie gotowości).

WSKAZÓWKA

W związku z prowadzonym przez firmę HiKOKI programem badań i rozwoju, niniejsze specyfikacje techniczne mogą ulec zmianie bez wcześniejszego zawiadomienia.

A SZERSZÁMGÉPPEL KAPCSOLATOS ÁLTALÁNOS BIZTONSÁGI FIGYELMEZTETÉSEK

⚠ FIGYELMEZTETÉS

Olvasson el minden biztonsági figyelmeztetést és minden utasítást.

A figyelmeztetések és utasítások be nem tartása áramütést, tüzet és/vagy súlyos sérülést eredményezhet.

A figyelmeztetéseket és utasításokat tartalmazó útmutatót őrizze meg, hogy a jövőben is a rendelkezésére álljon.

A figyelmeztetésekből használt „szerszámgép” kifejezés a hálózatról működő (vezetékes) vagy akkumulátorról működő (vezeték nélküli) szerszámgépre vonatkozik.

1) Munkaterület biztonsága

- A munkaterület mindig legyen tiszta és jól megvilágított.
A zsúfolt vagy sötét területek vonzzák a baleseteket.
- Ne használja a szerszámgépeket robbanásveszélyes légkörben, például gyúlékony folyadékok, gázok vagy por jelenlétében.
A szerszámgépek szikrákat keltenek, amelyek meggyújthatják a port vagy gőzöket.
- Ne engedje közel a gyermekeket és kívülről állókat a szerszámgéphez annak használata közben.
Elveszitheti az irányítását a gép felett, ha valaki eltereli a figyelmét.

2) Érintésvédelem

- A szerszámgép dugaszainak az aljzatnak megfelelőnek kell lenniük.
*Soha, semmilyen módon ne alakítsa át a dugaszt. Ne használjon átalakító dugaszt földelt szerszámgépekhez.
Az eredeti dugaszok és a megfelelő aljzatok használata csökkenti az áramütés kockázatát.*
- Kerülje a test érintkezését a földelt felületekkel, mint például csövekkel, radiátorokkal, tűzhelyekkel és hűtőszekrényekkel.
Az áramütés kockázata nagyobb, ha a teste földelve van.
- Ne tegye ki a szerszámgépeket esőnek vagy nedves körülményeknek.
A szerszámgépbe kerülő víz növeli az áramütés kockázatát.
- Ne rongálja meg a vezetéket. Soha ne használja a vezetéket a szerszámgép szállításához, húzásához vagy az aljzataból való kihúzásához. Tartsa távol a vezetéket hőtől, olajtól, éles szegélyektől vagy mozgó alkatrészekről.
A sérült vagy összekuszálódott vezetékek növelik az áramütés kockázatát.
- A szerszámgép szabadban történő üzemeltetése esetén használjon szabadtéri használatra alkalmas hosszabbító kábelt.
A szabadtéri használatra alkalmas kábel használata csökkenti az áramütés kockázatát.
- Ha elkerülhetetlen a szerszámgép nyirkos helyen történő használata, használjon FI relével (érintésvédelmi relével) védett táplálást.
A FI relé használata csökkenti az áramütés kockázatát.

3) Személyi biztonság

- A szerszámgép használata közben maradjon mindig figyelmes, arra figyeljen, amit csinál, és használja a józan esztét.
Ne használja a szerszámgépet fáradtan, kábítószert, alkoholt vagy gyógyszer hatása alatt.

A szerszámgépek üzemeltetése közben egy pillanatnyi figyelmetlenség is súlyos személyi sérülést eredményezhet.

- Használjon személyi védőeszközöket. Mindig viseljen védőszemüveget.
A megfelelő körülmények esetén használt védőfelszerelés, mint például a porálarca, a nem csúszó biztonsági cipő, a védősisak vagy a hallásvédő eszköz csökkenti a személyi sérüléseket.
 - Ne hagyja, hogy a gép véletlenül elinduljon. Győződjön meg arról, hogy a kapcsoló a kikapcsolt állásban van, mielőtt a szerszámgépet csatlakoztatja az áramforráshoz és/vagy behelyezi az akkumulátort, illetve amikor felveszi vagy szállítja a szerszámot.
A szerszámgépek szállítása úgy, hogy az ujjá a kapcsolón van, valamint a bekapcsolt szerszámgépek áram alá helyezése vonzza a baleseteket.
 - Távolítson el minden állítókulcsot vagy csavarkulcsot, mielőtt bekapcsolja a szerszámgépet.
A szerszámgép forgó részéhez csatlakoztatva hagyott csavarkulcs vagy kulcs személyi sérülést eredményezhet.
 - Ne nyúljon át a gép felett. Mindig álljon stabilan, és őrizze meg egyensúlyát.
Ez lehetővé teszi, hogy a szerszámgépet a váratlan helyzetekben is jobban irányítsa.
 - Öltözzön megfelelően. Ne viseljen laza ruházatot vagy ékszert. Tartsa távol a haját, ruházatát és kesztyűjét a mozgó részekről.
A laza ruházat, ékszer vagy hosszú haj beakadhat a mozgó részekbe.
 - Ha a porfelszívó és gyűjtő berendezések csatlakoztatásához külön eszközöket kapott, akkor gondoskodjon arról, hogy ezeket csatlakoztassák és megfelelően használják.
A porgyűjtő használatát csökkentheti a porhoz kapcsolódó veszélyeket.
- 4) A szerszámgép használata és ápolása
- Ne erőltesse a szerszámgépet. Használjon az alkalmazásához megfelelő szerszámgépet.
A megfelelő szerszámgép jobban és biztonságosabban végzi el a feladatot azon a sebességen, amelyre azt tervezték.
 - Ne használja a szerszámgépet, ha a kapcsoló nem kapcsolja azt be és ki.
Az a szerszámgép, amely a kapcsolóval nem vezérelhető, veszélyes, és meg kell javítani.
 - Húzza ki a dugaszt az áramforrásból és/vagy vegye ki az akkumulátort a szerszámgépéből, mielőtt bármilyen beállítását végez, tartozékokat cserél vagy tárolja a szerszámgépeket.
Az ilyen megelőző biztonsági intézkedések csökkentik a szerszámgép véletlen beindulásának kockázatát.
 - A használaton kívüli szerszámgépeket tárolja úgy, hogy gyermekek ne férhessenek hozzá, és ne engedje meg, hogy a szerszámgépet vagy ezeket az utasításokat nem ismerő személyek használják a szerszámgépet.
Képzetlen felhasználók kezében a szerszámgépek veszélyesek.
 - Tartsa karban a szerszámgépeket. Ellenőrizze, hogy a szerszámgépben nincsenek-e elállítódba vagy beszorulva a mozgó alkatrészek, nincsenek-e törött alkatrészek, vagy van-e más körülmény, amely befolyásolhatja a szerszámgép működését.
*Ha a szerszámgép sérült, használat előtt javíttassa meg.
Sok balesetet a rosszul karbantartott szerszámgépek okoznak.*

Magyar

- f) **A vágószerszámokat tartsa élesen és tisztán.**
Az éles vágóélekkel rendelkező, megfelelően karbantartott vágószerszámok kevésbé valószínű, hogy elakadnak, és könnyebben kezelhetők.
- g) **A szerszám gép tartozékait és betétkéseit stb. használja a jelen útmutatónak megfelelően, figyelembe véve a munkakörülményeket és a végzendő munkát.**
A szerszám gép nem rendeltetésszerű használata veszélyes helyzetet eredményezhet.
- 5) **Akkumulátoros szerszám használata és ápolása**
- a) **Csak a gyártó által előírt töltővel töltsé újra.**
Az egyfajta típusú akkumulátorhoz alkalmas töltő tűzveszélyt okozhat, ha egy másik akkumulátorral használják.
- b) **A szerszám gépeket csak a kifejezetten hozzájuk való akkumulátorokkal használja.**
Bármilyen más akkumulátor használata sérülés- és tűzveszélyt okozhat.
- c) **Amikor az akkumulátor nincs használatban, tartsa távol más fémtárgyaktól, mint például iratkapcsoktól, érméktől, kulcsoktól, szegektől, csavaroktól vagy egyéb kis fémtárgyaktól, amelyek érintkezésbe hozhatnak két csatlakozót.**
Az akkumulátor csatlakozóinak rövidre zárása égési sérüléseket vagy tüzet okozhat.
- d) **Helytelen körülmények között az akkumulátorból folyadékot folyhat ki; kerülje az érintkezést ezzel a folyadékkal. Ha véletlenül hozzáér, vízzel öblítse le. Ha a folyadék a szemmel kerül érintkezésbe, kérjen orvosi segítséget is.**
Az akkumulátorból kifolyó folyadék irritációt vagy égéseket okozhat.
- 6) **Szerviz**
- a) **A szerszám gépét képesítéssel rendelkező szerelőlvel javíttassa meg, csak azonos cserealkatrészek használatával.**
Ez biztosítja, hogy a szerszám gép biztonságos maradjon.

VIGYÁZAT

Tartsa távol a gyermekeket és beteg személyeket. Amikor nem használja a szerszámokat, tárolja úgy, hogy gyermekek és beteg személyek ne férhessenek hozzá.

A VEZETÉK NÉLKÜLI FÚRÓ ÉS CSAVARHÚZÓ BIZTONSÁGI FIGYELMEZTETÉSEI

1. **Ha az eszközhöz tartozik segédnyél, használja.**
A fúró feletti irányítás elvesztése személyi sérülést okozhat.
2. **A szerszám gépet a szigetelt fogófelületeknél fogva tartsa, ha olyan munkát végez, ahol a fúró vagy csavarhúzó rejtett vezetékkel érintkezhet.**
Ha a fúró vagy csavarhúzó feszültség alatt lévő vezetékkel érintkezik, a szerszám gép nem szigetelt fémrészei is feszültség alá kerülhetnek, és megrázzhatják a gépet használó személyt.

TOVÁBBI BIZTONSÁGI FIGYELMEZTETÉSEK

1. Győződjön meg róla, hogy a fúrni kívánt területen nincs rejtett akadály, ideértve a villamos vezetéket, illetve a víz- vagy gázvezetéseket. Ha ezeket átfúrja, azzal elektromos áramütést, rövidzárlatot, gázszivárgást vagy egyéb veszélyeket okozhat, amelyek súlyos balesethez vagy sérüléshez vezethetnek.
2. Használat közben tartsa biztosan a szerszámot. Ennek elmulasztása balesetet vagy sérülést eredményezhet.
3. Rögzítse a munkadarabot. A sabta vagy bilincsek közé fogott munkadarab rögzítése biztonságosabb, mint ha a kezében fogja.
4. A munkakörnyezet előkészítése és ellenőrzése. Ellenőrizze a munkakörnyezet alkalmasságát, és tartsa be az óvintézkedéseket.
5. Ne hagyja, hogy az újratölthető akkumulátor csatlakoztatására szolgáló nyílásba idegen anyag kerüljön.
6. Soha ne szerelje szét az újratölthető akkumulátort és a töltőt.
7. Soha ne zárja rövidre az újratölthető akkumulátort. Az akkumulátor rövidre zárása áramlökést, ezáltal túlmelegedést okoz. Ennek eredményeképpen az akkumulátor leéghet vagy károsodhat.
8. Ne dobja tűzbe az akkumulátort. Az akkumulátor felborulhat a tűzben.
9. Ha az akkumulátor működési ideje az újratöltést követően túl rövidvé válik a rendes használatához, akkor vigye vissza abba a boltba, ahol vásárolta. Ne dobja el a lemerült akkumulátort.
10. Ne dugjon semmit a töltő szellőzészére szolgáló résekbe. Ha fémtárgyat vagy gyúlékony anyagot dug a töltő szellőzészére szolgáló résekbe, azzal elektromos áramütést okozhat, vagy a töltő megrongálódhat.
11. Győződjön meg róla, hogy szorosan beillesztette a csatlakozó alkatrészt az üllőbe. Ha az alkatrészt nincs szorosan beillesztve, kijöhet és sérülést okozhat. Biztonsági okokból finoman húzzon a fúrófejen felszerelés után, hogy meggyőződjön róla, hogy biztonságosan rögzítve van és nem fog meglazulni működtetés közben. Ha a vezetécso nem illeszkedik vissza az eredeti helyzetbe, akkor a forgásvezető nincs helyesen beszerelve.
12. Amikor az állítógomb segítségével módosítja a forgási sebességet, győződjön meg róla, hogy a kapcsoló kikapcsolt állapotban van-e. Ha a sebességet a motor forgása közben módosítja, azzal megrongálja a fogaskerekeket.
13. A befogó kapcsológombja nem állítható az „1, 3, 5...21” számok vagy a pontok közé, és ne használja a gépet úgy, hogy a befogó kapcsológombját a „21” és a fúrójelzés közepén lévő vonal közé állítja. Ezzel kárt okozhat a gépben.
14. A készülék pihentetése folyamatban használat után.
15. A szerszám túlterhelése esetén a motor leállhat. Ebben az esetben kapcsolja ki a szerszám gépet, és szüntesse meg a túlterhelés okát.
16. A motor forgását lezárhatja, amíg a készüléket fúróként használja. A csavarhúzó működtetésekor ügyeljen rá, hogy ne zárja le a motort.
17. Ha a motor elakad, azonnal kapcsolja ki a készüléket. Ha a motor huzamosabb ideig működik elakadva, a motor vagy az akkumulátor leéghet.
18. Az orszár működéséről
Rögzítetheti a fúrófejet miközben a főkapcsoló ki van kapcsolva, és használhatja a szerszámot kézi csavarhúzóként is.
Győződjön meg róla, hogy a zárkapcsoló a „▼ LOCK” pozícióba van állítva, mielőtt cselekszik.
19. Mindig állítsa a rögzítőkapcsolót a „▼ LOCK”, helyzetbe a szerszám szállításkor vagy tároláskor a véletlen elindulás kiküszöböléséhez.
20. Amikor a szerszámot a pisztoly konfigurációban használja, ne fogjon a szerszám hajlójá részére az egyenes konfigurációba visszajuttatásakor. Az újratárgy a kezének más részét a hajlójá rész becsapheti, esetleges sérülést eredményezve (10. Ábra).
21. Ha a készüléket hideg körülmények között használja (0 Celsius fok alatt), akkor bizonyos esetekben gyengülhet a meghúzási nyomaték, és csökkenhet a gép munkavégző képessége. Ez azonban csak átmeneti jelenség, és az akkumulátor felmelegedését követően helyreáll a gép rendes működése.

22. Ne nézzen közvetlenül a fénybe. Ettől megsérülhet a szeme.

A LÍTIUMION AKKUMULÁTORRAL KAPCSOLATOS FIGYELMEZTETÉS

Az élettartam meghosszabbítása érdekében a lítiumion akkumulátort védelmi funkcióval látták el, amely leállítja annak működését.

Az alább leírt 1. és 2. esetben a termék használatakor a motor leállhat, még ha húzza is a kapcsolót. Ez nem meghibásodást jelez, hanem a védelmi funkció eredménye.

- Amikor az akkumulátor lemerül, a motor leáll. Ilyen esetben haladéktalanul tölts fel az akkumulátort.
- A motor leállhat, ha az eszköz túlterhelt. Ez esetben engedje el a szerszám kapcsolóját, és hárítsa el a túlterhelés okát. Ezt követően a gépet ismét használhatja.

Kérjük, vegye figyelembe az alábbi figyelmeztetéseket és biztonsági tudnivalókat.

- FIGYELMEZTETÉS**
- Az akkumulátor szivárgásának, felforrósodásának, a füst képződésének, illetve a robbanás vagy tűz keletkezésének megelőzése érdekében kérjük, tartsa be az alábbi óvintézkedéseket.
- Ügyeljen rá, hogy fémforgács és por ne gyülemeljen fel az akkumulátoron.
 - Munka közben ügyeljen rá, hogy fémforgács és por ne hulljon az akkumulátorra.
 - Ügyeljen rá, hogy a munka közben az elektromos kéziszerszámra hulló fémforgács és por ne gyülemeljen fel az akkumulátoron.
 - A használaton kívüli akkumulátort ne tárolja fémforgácsnak és pornak kitett helyen.
 - Az akkumulátor eltávolítása előtt távolítsa el a rárakódott fémforgácsot és port, és ne tárolja fém alkatrészekkel együtt (csavarok, szögek stb.).
 - Ne szúrja át az akkumulátort hegyes tárggyal, például tüvel, ne üssön rá kalapáccsal, ne álljon rá, ne ejtse le, és ne tegye ki erős fizikai behatásnak.
 - Ne használjon láthatóan sérült vagy deformálódott akkumulátort.
 - Ne használja az akkumulátort fordított polaritással.
 - Ne csatlakoztassa az akkumulátort közvetlenül az elektromos csatlakozóaljzathoz vagy szivargyújtó-csatlakozóhoz.
 - Az akkumulátort kizárólag rendeltetése szerint használja.
 - Azonnal állítsa le az akkumulátor töltését, ha a töltés az előírt töltési idő után sem sikeres.
 - Ne tegye ki az akkumulátort magas hőmérsékletnek vagy nyomásnak. Ne helyezze az akkumulátort mikrohullámú sütőbe, szárítógépbe vagy nagynyomású tartályba.
 - Azonnal távolodjon el a tűztől, ha szivárgást vagy rendellenes szagot észlel.
 - Ne használja az akkumulátort erős statikus elektromosság közelében.
 - Azonnal vegye ki az akkumulátort a készülékből vagy a töltőből, és hagyja abba annak használatát, ha szivárgást, rendellenes szagot, felforrósodást, elszíneződést vagy deformációt, illetve bármilyen más rendellenességet észlel használat közben.

FIGYELEM

- Ha az akkumulátorból szivárgó sav a szemébe jut, semmiképpen ne dörzsölje, ehelyett öblítse ki folyó vízzel, és azonnal forduljon orvoshoz. Kezelés nélkül a folyadék látáskárosodást okozhat.
- Ha a folyadék a bőrrel vagy a ruházatával érintkezik, azonnal mossa le alaposan tiszta vízzel, például csapvízzel. A folyadék irritálhatja a bőrt.
- Ne használja az akkumulátort, és vegye azt vissza a kereskedőhöz, ha az első alkalommal való használatkor rozsdásodást, rendellenes szagot, felforrósodást, elszíneződést, deformációt vagy egyéb rendellenességet észlel.

SZIMBÓLUMOK

FIGYELMEZTETÉS

Az alábbiakban a géphez alkalmazott jelöléseket soroltuk fel. A gép használata előtt feltétlenül ismerkedjen meg ezekkel a jelölésekkel.

	DB3DL2: Akkus fúró-csavarozó
	Olvasson el minden biztonsági figyelmeztetést és minden utasítást.
	Csak EU-országok számára Az elektromos szerszámokat ne dobja a háztartási szemétkébe! Az elektromos és elektronikus berendezések hulladékaíróról szóló 2002/96/EK irányelv és annak a nemzeti jogba való átültetése szerint az elhasznált elektromos szerszámokat külön kell gyűjteni, és egy környezetbarát újrafeldolgozó létesítménybe kell visszavinni.
V	Névleges feszültség
n_0	Terhelés nélküli sebesség
Ls	Alacsony sebesség
Hs	Nagy sebesség
	Fém
	Gépcsavar
	Facsavar
	Imbuszkulcs mérete
	Súly
	Fúrás
	Bekapcsolás
	Kikapcsolás
	Vegye ki az akkumulátort
	Forgási sebesség módosítása – nagy sebesség
	Forgási sebesség módosítása – alacsony sebesség
	Óra járásával egyező forgás
	Óra járásával ellentétes forgás
	Lámpakapcsoló
	A fogantyú beállítása közben tartsa távol a kezét ettől a területtől.

SZABVÁNYOS KIEGÉSZÍTŐK

Az alapkészülék (1 készülék) mellett a csomag a 129. oldalon felsorolt kiegészítőket is tartalmazza.

A szabványos kiegészítők köre figyelmeztetés nélkül módosulhat.

ALKALMAZÁSI TERÜLETEK

- Gépcsavarak, facsavarak, lemezcsavarok stb. be- és kicsavarozásához.
- Különböző fémek fúrásához.

MŰSZAKI ADATOK

A gép műszaki adatait a 129. oldalon lévő táblázatban találja.

MEGJEGYZÉS

A HIKOKI folyamatos kutatási és fejlesztési programja következtében az itt szereplő műszaki adatok előzetes bejelentés nélkül változhatnak.

TÖLTÉS

A szerszámgép használata előtt tölts fel az akkumulátort a következők szerint.

1. Csatlakoztassa az akkumulátortöltő tápkábelét a dugaszolóaljzathoz.

2. Helyezze az akkumulátort a töltőbe. (2. ábra)

Stabilan helyezze be az akkumulátort a töltőbe úgy, hogy érintkezzen a töltő aljával, és ellenőrizze a polarításokat. Az akkumulátor behelyezése bekapcsolja a töltőt (a jelzőlámpa kigyullad).

FIGYELEM

- Ha a jelzőfény nem világít, húzza ki a tápkábelt a dugaszolóaljzathoz és ellenőrizze, hogy az akkumulátor megfelelően van-e rögzítve.
- Ha az akkumulátor felmelegedett a működtetést követően közvetlen napfény, stb. esetén, lehetséges, hogy a töltéjelző lámpa nem világít. Ilyenkor először hagyja lehűlni az akkumulátort és csak ezután kezdje meg a töltést.
- Az akkumulátor hőmérséklete és töltési ideje. A hőmérsékleteket és töltési időt a **1. táblázatban** láthatja.

1. táblázat

Töltő		UC3SFL
Akkumulátor		
Töltési feszültség	V	3,6
Súly	kg	0,3
Az akkumulátor típusa		Li-ion
Hőmérséklet, amelyen az akkumulátor újratölthető		0°C – 50°C
Az egyes kapacitású akkumulátorok töltési ideje (kb.) (20°C-on)		
1,5 Ah	min.	30
Akkumulátorcellák száma		1

Ekkor a jelzőlámpa elalszik, és ezzel jelzi, hogy az akkumulátor teljesen fel van töltve.

MEGJEGYZÉS

A töltési idő a környezeti hőmérséklettől és az áramforrás feszültségétől függően változhat.

3. Húzza ki a töltő tápkábelét a konnektorból.

4. Tartsa szilárdan kézben az akkumulátortöltőt, és húzza ki belőle az akkumulátort.

MEGJEGYZÉS

Ne felejtse el kivenni az akkumulátort a töltőből, és elteltetni használat után.

FIGYELEM

Ha az akkumulátortöltő nem működik, miközben az akkumulátor megfelelően került beszerelésre, valószínű, hogy az akkumulátor vagy a töltő hibás. Vigye el a felhatalmazott szervizközpontba.

ÖSSZESZERELÉS ÉS HASZNÁLAT

Művelet	Ábra	Oldal
Az akkumulátor kivétele és behelyezése	1	130
Töltés	2	130
A tartozékok felszerelése	3	130
A meghúzási nyomaték beállítása	4	130
A fúrási helyzet megválasztása	5	130
A forgási sebesség módosítása	6	130
A kapcsoló használata	7	131
A LED lámpa használata	8	131
A zárkapcsoló használata	9	131
Állítsa be a fogantyú pozícióját	10	131
A tartozékok kiválasztása	–	132

KARBANTARTÁS ÉS ELLENŐRZÉS

1. A szerszám ellenőrzése

Mivel a tompa szerszám használata csökkenti annak hatékonyságát és a motor meghibásodását is okozhatja, élezze meg vagy cserélje ki a szerszámot, amint kopást észlel.

2. A rögzítőcsavarok ellenőrzése

Rendszeresen ellenőrizze a rögzítőcsavarokat, és győződjön meg róla, hogy megfelelően feszesek-e. Ha bármelyik csavar laza, azonnal húzza meg. Ennek elmulasztása komoly veszélyt jelenthet.

3. A motor karbantartása

A motor tekerce az egész szerszámgép „szíve”. Legyen óvatos, hogy a tekerce ne sérüljön meg és/vagy ne kerüljön rá víz vagy olaj.

4. A készülék külső tisztítása

Ha az útvefűró-csavarhúzó szennyeződött, törölje le puha, száraz ronggyal vagy benedvesített, szappanos ronggyal. Ne használjon klóros oldószereket, benzint vagy festékkihajtót, mivel ezek szétmarhatják a műanyagot.

5. Tárolás

Az útvefűró-csavarhúzót olyan helyen tárolja, ahol a hőmérséklet alacsonyabb 40°C-nál, valamint tartsa távol gyermekektől.

MEGJEGYZÉS

Győződjön meg arról, hogy az akkumulátor teljesen fel van töltve, ha hosszabb időn át tárolja (3 vagy több hónapig). Előfordulhat, hogy a kisebb kapacitású akkumulátort nem lehet feltölteni, ha sokáig tárolták.

MEGJEGYZÉS

Lítiumion akkumulátorok tárolása.

Tárolás előtt győződjön meg róla, hogy a lítiumion akkumulátor teljesen fel van töltve.

Ha hosszú időn át alacsony töltéssel tárolja az akkumulátorokat, akkor csökkenhet a teljesítményük, ezáltal jelentősen csökken a használati idejük, és alkalmatlanná válhatnak a töltés megtartására.

Az akkumulátor jelentősen lecsökkent használati ideje azonban visszaállítható, ha kettő-öt alkalommal feltölti, majd lemeríti az akkumulátort.

Ha az akkumulátor rendkívül hamar lemerül a folyamatos töltés és használat ellenére, akkor tekintse használhatatlannak, és vegyen újat.

FIGYELEM

A kéziszerszámok üzemeltetése és karbantartása során be kell tartani az adott országban érvényes biztonsági előírásokat és szabványokat.

Fontos megjegyzés a HiKOKI vezeték nélküli elektromos szerszámok akkumulátoraihoz

Minden esetben eredeti akkumulátort használjon. Ha nem általunk gyártott akkumulátort használ, vagy ha szétszereli és átalakítja az akkumulátort (mint pl. szétszerelés és cellák vagy más belső alkatrészek cseréje), nem garantálható a vezeték nélküli elektromos szerszámaink biztonsága és teljesítménye.

GARANCIA

A HiKOKI Power Tools szerszámokra a törvény által előírt országos előírásoknak megfelelő garanciát vállalunk. A garancia nem vonatkozik a helytelen vagy nem rendeltetésszerű használatból, továbbá a normál mértékűnek számító elhasználódásból, kopásból származó meghibásodásokra, károokra. Reklamáció esetén kérjük, küldje el a – nem szétszerelt – szerszámot a kezelési útmutató végén található GARANCIA BIZONYLATTAL együtt a hivatalos HiKOKI szervizközpontba.

A környezeti zajra és vibrációra vonatkozó információk

A mért értékek az EN60745 szabványnak megfelelően kerültek meghatározásra és az ISO 4871 alapján kerülnek közzétételre.

Mért A-hangteljesítményszint: 68 dB (A)

Mért A-hangnyomásszint: 57 dB (A)

Bizonytalanság K: 3 dB (A).

Viseljen hallásvédő eszközt.

EN60745 szerint meghatározott rezgési összértékek (háromtengelyű vektorösszeg).

Csavarbehajtás ütvecsavarozás nélkül:

Rezgéskibocsátás értéke: $a_{rh} = 0,9 \text{ m/s}^2$

Bizonytalanság: K = 1,5 m/s^2

A megállapított rezgési összérték mérése egy szabványos teszteljárásnak megfelelően történt, és az érték két szerszám összehasonlítására is használható.

Ez az érték az expozíciós határértékek előzetes felmérésére is használható.

FIGYELMEZTETÉS

- A szerszám használatától függően a kibocsátott rezgés a szerszámgép tényleges használata során eltérhet a megadott összértéktől.
- Léptessen életbe a szerszámgép kezelőjét védő intézkedéseket a használat tényleges körülményei között becsült expozíció alapján (a használati ciklus minden elemét figyelembe véve, a bekapcsolt állapot mellett például azt az időt is, amikor a szerszám kikapcsolt állapotban van, vagy amikor üresjárásban működik).

MEGJEGYZÉS

A HiKOKI folyamatos kutatási és fejlesztési programja következtében az itt szereplő műszaki adatok előzetes bejelentés nélkül változhatnak.

OBECNÁ BEZPEČNOSTNÍ VAROVÁNÍ TÝKAJÍCÍ SE BEZPEČNOSTI ELEKTRICKÉHO NÁŘADÍ

⚠ VAROVÁNÍ

Přečtěte si všechna varování týkající se bezpečnosti a všechny pokyny.

Nedodržení všechkých následujících varování a pokynů může vést k úrazu elektrickým proudem, ke vzniku požáru nebo vážnému zranění.

Všechna varování a pokyny uschovejte pro budoucí použití.

Výrazem „elektrické nářadí“ ve všech dále uvedených varováních je myšleno jak elektrické nářadí napájené ze sítě (se šňůrou), tak i nářadí napájené z akumulátoru (bez šňůry).

1) Bezpečnost na pracovišti

- a) Udržujte vaše pracoviště v čistotě a dobře osvětlené.

Nepořádek a tmavá místa na pracovišti bývají příčinou nehod.

- b) Nepoužívejte elektrické nářadí v prostředí s nebezpečím výbuchu, kde se vyskytují hořlavé kapaliny, plyny nebo prach.

V elektrickém nářadí vznikají jiskry, které mohou zapálit prach nebo výparu.

- c) Při používání elektrického nářadí zamezte přístupu dětí a dalších osob.

Budete-li vyrušovani, můžete ztratit kontrolu nad prováděnou činností.

2) Elektrická bezpečnost

- a) Zástrčka pohyblivého přívodu elektrického nářadí musí odpovídat síťové zásuvce.

Nikdy se nepokoušejte zástrčku jakkoli upravovat.

S uzemněným elektrickým nářadím nikdy nepoužívejte žádné zásuvkové adaptéry.

Zástrčky, které nejsou znehodnoceny úpravami, a odpovídající zásuvky snižují nebezpečí úrazu elektrickým proudem.

- b) Zabraňte kontaktu těla s uzemněnými povrchy, jako jsou trubky, radiátory, sporáky a lednice.

Nebezpečí úrazu elektrickým proudem je větší, je-li vaše tělo uzemněno.

- c) Nevystavujte elektrické nářadí dešti, vlhku nebo moku.

Voda, která vnikne do elektrického nářadí, zvyšuje nebezpečí úrazu elektrickým proudem.

- d) Zacházejte správně s napájecí šňůrou. Nikdy nenoste a netahajte elektrické nářadí za šňůru ani nevytrhávejte zástrčku ze zásuvky tahem za šňůru.

Chraňte napájecí šňůru před horkem, mastnotou, ostrými hranami a pohyblivými se částmi.

Poškozené nebo zamotané šňůry zvyšují nebezpečí úrazu elektrickým proudem.

- e) Je-li elektrické nářadí používáno venku, používejte prodlužovací přívod vhodný pro venkovní použití.

Používání prodlužovacího přívodu pro venkovní použití snižuje nebezpečí úrazu elektrickým proudem.

- f) Pokud je použití elektrického nářadí na vlhkém místě nevyhnutelné, použijte napájení s ochranným zařízením na zbytkový proud.

Použití zařízení na zbytkový proud snižuje riziko elektrického šoku.

3) Osobní bezpečnost

- a) Při používání elektrického nářadí buďte pozorní, věnujte pozornost tomu, co právě děláte, soustřeďte se a střízlivě uvažujte.

Elektrické nářadí nepoužívejte, jste-li unaveni nebo pod vlivem drog, alkoholu nebo léků.

Chvilková nepozornost při používání elektrického nářadí může způsobit vážné zranění.

- b) Používejte osobní ochranné prostředky. Vždy používejte ochranu očí.

Osobní ochranné prostředky jako respirátor, bezpečnostní obuv s protiskluzovou podrážkou, ochranná přilba nebo ochrana sluchu používané v příslušných podmínkách snižují možnost zranění.

- c) Zabraňte neúmyslnému spouštění. Před připojením ke zdroji napájení nebo akumulátorovému zdroji či před zvedáním nebo přenášením elektrického nářadí se ujistěte, že je spínač v poloze „vypnuto“.

Přenášení elektrického nářadí s prstem na spínači nebo zapojování zástrčky se zapnutým spínačem může být příčinou úrazu.

- d) Před zapnutím elektrického nářadí odstraňte všechny seřizovací nástroje nebo klíče.

Seřizovací nástroj nebo klíč, který ponecháte připravený k rotující části elektrického nářadí, může způsobit zranění.

- e) Pracujte jen tam, kam bezpečně dosáhnete. Vždy si udržujte stabilní postoj a rovnováhu.

Budete tak lépe ovládat elektrické nářadí v nepředvídaných situacích.

- f) Oblékejte se vhodným způsobem. Nenoste volné oděvy ani šperky. Vlasy, oděv a rukavice udržujte v dostatečné vzdálenosti od pohyblivých se částí.

Volné oděvy, šperky nebo dlouhé vlasy mohou být vtaheny do pohyblivých se částí.

- g) Pokud jsou k dispozici prostředky pro připojení zařízení k odsávání a sběru prachu, zajistěte, aby byla připojena a správně používána.

Použitím zařízení ke sběru prachu lze omezit nebezpečí způsobená vznikajícím prachem.

4) Používání elektrického nářadí a péče o něj

- a) Nepřetěžujte elektrické nářadí. Používejte vždy správné elektrické nářadí, které je určeno pro prováděnou práci.

Správné elektrické nářadí bude lépe a bezpečněji vykonávat práci, pro kterou bylo konstruováno.

- b) Nepoužívejte elektrické nářadí, které nelze zapnout a vypnout spínačem.

Jakékoli elektrické nářadí, které nelze ovládat spínačem, je nebezpečné a musí být opraveno.

- c) Před jakýmkoli seřizováním, před výměnou příslušenství nebo uskladněním elektrického nářadí vždy nejprve odpojte zástrčku ze zdroje napájení anebo odpojte akumulátorový zdroj.

Tato preventivní bezpečnostní opatření snižují nebezpečí neúmyslného spuštění elektrického nářadí.

- d) Nepoužívané elektrické nářadí skladujte mimo dosah dětí a nedovolte osobám, které nebyly seznámeny s nářadím nebo s těmito pokyny, aby nářadí používaly.

Elektrické nářadí je v rukou nevyškolených uživatelů nebezpečné.

- e) Udržujte elektrické nářadí. Kontrolujte seřízení pohyblivých se částí a jejich pohyblivost, soustřeďte se na praskliny, zlomené součásti a jakékoli další okolnosti, které mohou ohrozit funkci elektrického nářadí.

Je-li nářadí poškozeno, před dalším používáním zajistěte jeho opravu.

Mnoho nehod vzniká v důsledku nedostatečně udržovaným elektrickým nářadím.

- f) **Udržujte řezací nástroje ostré a čisté.**
Správně udržované a naostřené řezací nástroje se s menší pravděpodobností zachytí za materiál nebo se zablokují a práce s nimi se snáze kontroluje.
- g) **Elektrické nářadí, příslušenství, vsazené části atd. používejte v souladu s těmito pokyny a takovým způsobem, jaký byl předepsán pro konkrétní elektrické nářadí, a to s ohledem na dané pracovní podmínky a druh prováděné práce.**
Používání elektrického nářadí k provádění jiných činností, než pro jaké bylo určeno, může vést k nebezpečným situacím.
- 5) **Použití nářadí na baterie a péče o ně**
- a) **Dobíjejte pouze nabíječkou specifikovanou výrobcem.**
Nabíječka, která je vhodná pro jeden typ akumulátorového zdroje, může v případě použití s jiným akumulátorovým zdrojem způsobit nebezpečí požáru.
- b) **Elektrické nářadí používejte výhradně se specifikovanými akumulátorovými zdroji.**
Použitím jakéhokoli jiného akumulátorového zdroje může vzniknout nebezpečí zranění a požáru.
- c) **Pokud akumulátorové zdroje nepoužíváte, udržujte je mimo ostatní kovové předměty, jako jsou kancelářské sponky, mince, klíče, hřebíky, šroubky či jiné drobné kovové předměty, které mohou způsobit přemostění kontaktů.**
Vzájemné zkratování pólů akumulátoru může způsobit popáleniny nebo požár.
- d) **Při nevhodném zacházení může z akumulátoru vytekat kapalina; zabraňte kontaktu s ní. V případě náhodného kontaktu místo opláchněte vodou. Pokud kapalina vnikne do očí, vyhledejte lékařskou pomoc.**
Kapalina vytékající z akumulátoru může způsobit podráždění nebo popáleniny.
- 6) **Servis**
- a) **opravy vašeho elektrického nářadí svěřte kvalifikované osobě, která bude používat identické náhradní díly.**
Tímto způsobem bude zajištěna stejnároveň bezpečnosti elektrického nářadí jako před opravou.

PREVENTIVNÍ OPATŘENÍ

Nedovolte přístup dětem a nemohoucím osobám.

Pokud nářadí nepoužíváte, měli byste je skladovat mimo dosah dětí a nemohoucích osob.

BEZPEČNOSTNÍ VAROVÁNÍ K AKKU VRTACÍMU ŠROUBOVÁKU

- Pokud je k elektrickému nářadí dodávána jedna nebo více přídatných rukojetí, používejte ji/je.**
Ztráta kontroly může vést ke zraněním.
- Pokud provádíte práce, při nichž může nasazovací nástroj nebo šroub zasáhnout skrytá elektrická vedení, pak stroj držte na izolovaných plochách rukojetí.**
Kontakt s elektrickým vedením pod napětím může uvést napětí i na kovové díly stroje a vést k zásahu elektrickým proudem.
- Ujistěte se, že během práce držíte pevně nářadí. V opačném případě může dojít k nevhodné nebo zranění.
- Zajistěte obrobek. Obrobek pevně uchycený upínacím přípravkem nebo svěrákem je držen bezpečněji než vaší rukou.
- Připrava a kontrola pracovního prostředí. Následujícím postupem zkontrolujte, zda je pracovní prostředí vhodné.
- Nedovolte, aby se do otvoru pro připojení akumulátoru dostaly cizí předměty nebo materiál.
- Nikdy nerozebírejte dobíjecí akumulátor a nabíječku.
- Nikdy nezkratujte dobíjecí akumulátor. Zkrat akumulátoru způsobí prudký nárůst elektrického proudu a přehřátí. To vede ke spálení nebo poškození akumulátoru.
- Nevhazujte akumulátor do ohně. Akumulátor může v takovém případě explodovat.
- Jakmile akumulátor dosáhne konce životnosti a není možné jej již více používat, odevzdejte jej do prodejny, ve které jste jej zakoupili. Nevyhazujte vybité akumulátory.
- Do větracích otvorů v nabíječce nevkládejte žádné předměty. Kovové předměty nebo hořlavý materiál vložený do větracích otvorů nabíječky představuje nebezpečí úrazu elektrickým proudem a vyústí v poškození nabíječky.
- Je důležité, aby příslušenství bylo v dráku řádně upevněno. Pokud není řádně upevněno, může vypadnout a způsobit úraz.
Z bezpečnostních důvodů za hnací bit po jeho osazení lehce zatáhněte, abyste se přesvědčili, že je bezpečně upevněn a během provozu se neuvolní. Pokud se vodící pouzdro nevrátí do své původní polohy, pak není bit správně usazen.
- Při změně otáček pomocí přepínače se přesvědčte, že je hlavní vypínač vypnutý. Změna otáček při otáčení motoru může poškodit ozubené převody.
- Stupnici spojky nelze nastavit mezi čísly „1, 3, 5 ... 21“ nebo tečkami a nepoužívejte nářadí s nastavením čísla na stupnici spojky mezi „21“ a čáry uprostřed symbolu vrtáčky. V opačném případě může dojít k poškození.
- Po stále práci nechte nářadí odpočinout.
- Pokud je nářadí přetíženo, motor se může zastavit. Pokud se tak stane, uvolněte spínač nářadí a odstraňte příčinu přetížení.
- Pokud se nářadí používá jako vrtáčka, otáčení motoru se může zablokovat. Při práci s vrtacím šroubovákem dbejte na to, aby se motor nezablokoval.
- Jakmile se motor zablokuje, okamžitě vypněte napájení. Pokud motor necháte zablokován, může se spálit motor nebo akumulátor.
- O uzamykacím mechanismu vřetene
S vypnutým hlavním spínačem můžete bit uzamknout na místě a použít přístroj jako ruční šroubovák.
Než tak učiníte, ujistěte se, že je spínač uzamčení nastaven do polohy „▼ LOCK“.
- Při přenášení nebo uskladnění přístroje nastavte přepínač zamknutí vždy do polohy „▼ LOCK“, abyste předešli jeho neúmyslnému zapnutí.
- Pokud používáte přístroj v nastavení tvaru pistole, nedržte jej při vrácení do nastavení přímého tvaru za oblast ohybu. Oblast ohybu by mohla skrýpnout váš prst nebo jinou část ruky a způsobit vám tak zranění (Obr. 10).
- Používání akumulátoru v chladném prostředí (pod 0 stupňů Celsia) může někdy způsobit zeslabení utahovacího momentu a snížit množství práce. Jedná se však o dočasný jev, který se vrátí do normálu, jakmile se akumulátor zahřeje.
- Nedívejte se přímo do světla. Můžete si poranit zrak.

DALŠÍ BEZPEČNOSTNÍ VAROVÁNÍ

- Ujistěte se, že se v oblasti vrtání nenacházejí žádné skryté překážky, včetně elektrických kabelů, vodovodních či plynových trubek. Vrtání do výše uvedených míst může vést k úrazu elektrickým proudem nebo elektrickému zkratu, úniku plynu nebo jinému nebezpečí, které může způsobit vážnou nehodu nebo vážná zranění.

UPOZORNĚNÍ K PRO LITHIUM-IONTOVÉ AKUMULÁTORY

Z důvodu prodloužení životnosti je lithium-iontový akumulátor vybaven ochrannou funkcí zastavení výkonu.

V případech 1 a 2 popsaných níže se může motor během používání tohoto výrobku zastavit, přestože držíte spínač. Nejedná se o závadu ale o výsledek ochranné funkce.

1. Jakmile dojde k vybití zbývající kapacity akumulátoru, motor se zastaví.

V takovém případě akumulátor okamžitě dobijte.

2. Pokud je nářadí přetíženo, motor se může zastavit. V takovém případě uvolněte spínač nářadí a odstraňte příčinu přetížení. Potom můžete nářadí znovu používat.

Dále prosím dbejte následujících varování a upozornění.

VAROVÁNÍ

Abyste předešli případnému úniku kapaliny z akumulátoru, vzniku tepla, emisím kouře, výbuchu a vznícení, dbejte následujících pokynů.

- Ujistěte se, že se na akumulátoru neusazují piliny a prach.
- Během práce kontrolujte, že na akumulátor nepadají piliny a prach.
- Ujistěte se, že se piliny a prach padající během práce na elektrické nářadí neusazují na akumulátoru.
- Akumulátor, který nepoužíváte, neskladujte na místě vystaveném pilinám a prachu.
- Před uskladněním akumulátoru odstraňte veškeré piliny a prach, který na něm může být usazený, a neskladujte ho společně s kovovými předměty (šroubky, hřebíky atd.).
- Nepropichujte akumulátor ostrým předmětem, například hřebíkem, neboouchejte do něj klavírem, nestoupejte na něj, neházejte jím ani jej nevystavujte silným otřesům.
- Nepoužívejte viditelně poškozený či deformovaný akumulátor.
- Nepoužívejte akumulátor obrácenou polaritou.
- Nepřipojujte jej přímo k elektrické zástrčce ani k zásuvce cigaretového zapalovače v automobilu.
- Nepoužívejte akumulátor k jinému než určenému účelu.
- Pokud se nabíjení akumulátoru nedokončí, i když uvedená doba nabíjení uplynula, ihned zastavte další nabíjení.
- Nevystavujte akumulátor působení vysokých teplot nebo vysokého tlaku, neumísťujte jej např. do mikrovlnné trouby, sušičky nebo vysokotlakého zásobníku.
- V případě zjištění úniku nebo zápachu okamžitě zajistěte bezpečnou vzdálenost od ohně.
- Nepoužívejte na místech se silnou statickou elektřinou.
- V případě úniku kapaliny, zápachu, vznikajícího tepla, ztráty barvy, deformace nebo v případě jakékoli abnormality během používání, nabíjení nebo skladování okamžitě vyjměte akumulátor z přístroje či nabíječky a přestaňte jej používat.



















UPOZORNĚNÍ

- Pokud se kapalina unikající z akumulátoru dostane do očí, netřete si je, dobře je vymyjte čistou vodou, například vodou z vodovodu, a ihned vyhledejte lékaře. Bez lékařského ošetření může kapalina způsobit problémy se zrakem.
- Pokud se kapalina dostane do kontaktu s pokožkou či oděvem, ihned zasažené místa omyjte čistou vodou, například vodou z vodovodu.
- Kapalina může způsobit podráždění kůže.
- Zjistěte-li při prvním použití, že na akumulátoru je rez, vzniká zápach, přehřátí, ztráta barvy, vidíte deformaci anebo jinou abnormalitu, nepoužívejte jej a vraťte jej dodavateli či prodejci.

SYMBOLY

VAROVÁNÍ

Následující text obsahuje symboly, které jsou použity na zařízení. Než začnete nářadí používat, ujistěte se, že rozumíte jejich významu.

	DB3DL2: Akku vrtací šroubovák
	Přečtěte si všechna varování týkající se bezpečnosti a všechny pokyny.
	Jen pro státy EU Elektrické nářadí nevhazujte do komunálního odpadu! Podle evropské směrnice 2002/96/ES o nakládání s použitými elektrickými a elektronickými zařízeními a odpovídajících ustanovení právních předpisů jednotlivých zemí se použitá elektrická nářadí musí sbírat odděleně od ostatního odpadu a podrobit ekologicky šetrnému recyklování.
V	Jmenovité napětí
n_0	Počet otáček při běhu naprázdno
Ls	Nizký počet otáček
Hs	Vysoký počet otáček
	Kov
	Šroub do železa
	Vrut do dřeva
	Velikost šestihybného pohonu
	Hmotnost
	Vrtání
	ZAPNUTÍ
	VYPNUTÍ
	Odpojte baterii
	Změna otáček – vysoká rychlost
	Změna otáček – nízká rychlost
	Otáčení ve směru hodinových ručiček
	Otáčení proti směru hodinových ručiček
	Spínač světla
	Při seřizování polohy rukojeti nestrkejte do tohoto prostoru ruce či prsty.

STANDARDNÍ PŘÍSLUŠENSTVÍ

Obsah balení přístroje (1 přístroj) navíc obsahuje příslušenství uvedené na straně 129.

Standardní příslušenství podléhá změnám bez předchozího upozornění.

POUŽITÍ

- Šroubování a vyšroubování šroubů do železa, vrutů do dřeva, samořezných šroubů apod.
- Vrtání různých kovů.

SPECIFIKACE

Specifikace k tomuto přístroji jsou uvedeny v tabulce na straně 129.

POZNÁMKA

Vlivem stále pokračujícího výzkumného a vývojového programu společnosti HiKOKI mohou zde uvedené parametry podléhat změnám bez předchozího upozornění.

NABÍJENÍ

Před použitím elektrického nářadí nabijte akumulátor dle níže uvedených pokynů.

1. Zapojte síťový kabel nabíječky do elektrické zásuvky.

2. Vložte akumulátor do nabíječky. (Obr. 2)

Pevně vložte baterii do nabíječky, dokud se nedotkne spodní části nabíječky, a zkontrolujte polaritu.

Nabíječka se zapne vložением akumulátoru (kontrolka se rozsvítí).

UPOZORNĚNÍ

- Pokud se hlavní kontrolka nerozsvítí, vytáhněte elektrický kabel ze zásuvky a zkontrolujte stav uchycení akumulátoru.
- Kontrolka nabíječky se nemusí okamžitě po skončení provozu rozsvítit, pokud se akumulátor zahřeje v důsledku toho, že byl vystaven přímému slunečnímu světlu apod. V takovém případě nechte akumulátor nejprve vychladnout a poté zahajte nabíjení.
- Informace o teplotách a době nabíjení akumulátoru. Teploty a doba nabíjení jsou uvedeny v **Tabulce 1**

Tabulka 1

Nabíječka		UC3SFL
Akumulátor		
Nabíjecí napětí	V	3,6
Hmotnost	kg	0,3
Typ baterie		Li-ion
Rozmezí teplot pro nabíjení		0°C – 50°C
Doba nabíjení pro kapacitu akumulátoru, přibližná (při 20 °C)		
1,5 Ah	min.	30
Počet článků akumulátoru		1

Indikátorové světlo zhasne, když je akumulátor plně nabitý.

POZNÁMKA

Doba nabíjení se může měnit podle okolní teploty a napájecího napětí.

3. **Odpojte napájecí kabel nabíječky ze sítě.**
4. **Pevně držte nabíječku a vytáhněte akumulátor.**

POZNÁMKA

Ujistěte se, že jste po nabití vyjmuli akumulátor z nabíječky a poté jej uložte.

UPOZORNĚNÍ

Pokud nabíječka akumulátoru nefunguje, přestože je v ní akumulátor správně upevněn, příčinou je pravděpodobně selhání akumulátoru nebo nabíječky. Vezměte je do autorizovaného servisního střediska.

MONTÁŽ A PROVOZ

Činnost	Obrázek	Strana
Vyjmutí a vložení akumulátoru	1	130
Nabíjení	2	130
Usazení příslušenství	3	130
Nastavení utahovacího momentu	4	130
Výběr polohy pro vrtání	5	130
Změna otáček	6	130
Činnost spínače	7	131
Jak používat LED kontrolku	8	131
Jak používat přepínač uzamčení	9	131
Upravte polohu rukojeti	10	131
Výběr příslušenství	—	132

ÚDRŽBA A KONTROLA

1. Kontrola nářadí

Protože tupé nářadí snižuje efektivitu a může způsobit poruchy motoru, naostřete nebo vyměňte nářadí, jakmile zjistíte, že je opotřebené.

2. Kontrola montážních šroubů

Pravidelně kontrolujte všechny montážní šrouby a zajistěte, aby byly řádně utaženy. Pokud jsou jakékoli šrouby uvolněné, okamžitě je dotáhněte. Pokud tak neučiníte, vystavujete se vážnému nebezpečí.

3. Údržba motoru

Vinutí motoru je „srdce“ elektrického nářadí. Ujistěte se, že vinutí není poškozené nebo mokré od vody či oleje.

4. Údržba povrchu

Pokud je vrtací šroubovák znečištěný, otřete jej měkkým suchým nebo vlhkým hadříkem navlhčeným v mýdlové vodě. Nepoužívejte rozpouštědla s obsahem chlóru, benzin ani ředidlo, jelikož tyto látky rozpouštějí umělé hmoty.

5. Skladování

Vrtací šroubovák skladujte na místě s teplotou nižší než 40 °C a mimo dosah dětí.

POZNÁMKA

Pokud akumulátor uskladníte na delší dobu (3 a více měsíců), ujistěte se, že je plně nabitý. Akumulátor se s menší kapacitou a delším uskladněním nemusí dobít.

POZNÁMKA

Skladování lithium-iontových akumulátorů
Před uskladněním lithium-iontových akumulátorů zkontrolujte, zda jsou plně nabité.

Dlouhodobější skladování málo nabitých akumulátorů může způsobit snížení jejich výkonu, výrazně snížit dobu použití, případně může dojít ke ztrátě schopnosti akumulátoru držet zátěž.

Výrazně sníženou dobu použití však lze obnovit dvěma až pěti cykly opakovaného nabíjení a využití akumulátorů. Pokud je doba využití akumulátoru extrémně krátká, nehleďte na to, že jste jej opakovaně nabili a použili, zkontrolujte, zda není akumulátor nefunkční a zvažte pořízení nového akumulátoru.

Čeština

UPOZORNĚNÍ

Při obsluze a údržbě elektrických zařízení musí být dodržovány bezpečnostní předpisy a normy platné v každé zemi, kde je výrobek používán.

Důležité upozornění týkající se akumulátoru pro elektrické akumulátorové nářadí společnosti HiKOKI

Používejte vždy jeden z námi určených originálních akumulátorů. Nemůžeme zaručit bezpečnost a výkonnost našeho elektrického akumulátorového nářadí, pokud jsou používány jiné, než námi určené akumulátory nebo pokud je akumulátor rozebrán a změněn (např. byl rozebrán a nahrazen článkem akumulátoru nebo jiných vnitřních částí).

ZÁRUKA

Ručíme za to, že elektrické nářadí HiKOKI splňuje zákonné/místně platné předpisy. Tato záruka nezahrnuje závady nebo poškození vzniklé v důsledku nesprávného použití, hrubého zacházení nebo normálního opotřebení. V případě reklamace zašlete prosím elektrické nářadí v nerozebraném stavu společně se ZÁRUČNÍM LISTEM připojeným na konci těchto pokynů pro obsluhu do autorizovaného servisního střediska společnosti HiKOKI.

Informace o hluku a vibracích

Měřené hodnoty byly určeny podle EN60745 a deklarovány ve shodě s ISO 4871.

Změřená vážená hladina akustického výkonu A: 68 dB (A)

Změřená vážená hladina akustického tlaku A: 57 dB (A)

Neurčitost K: 3 dB (A).

Používejte ochranu sluchu.

Celkové hodnoty vibrací (vektorový součet triax) stanovené dle normy EN60745.

Šroubování bez rázů:

Hodnota vibračních emisí $a_h = 0,9 \text{ m/s}^2$

Nejistota K = 1,5 m/s^2

Deklarovaná hodnota vibrací byla změřena v souladu se standardní metodou testování a může být použita pro porovnání jednoho nářadí s druhým.

Tuto deklarovanou hodnotu vibrací lze rovněž použít v předběžném hodnocení vystavení.

VAROVÁNÍ

- Vibrační emise během vlastního používání elektrického nářadí se může od deklarované celkové hodnoty lišit v závislosti na způsobu jeho použití.
- Stanovte bezpečnostní opatření k ochraně obsluhy založená na odhadu vystavení vlivům v daných podmínkách použití (v úvahu je třeba vzít všechny části pracovního cyklu, například doby, kdy je nářadí vypnuté i kdy běží naprázdno před spuštěním).

POZNÁMKA

Vlivem stále pokračujícího výzkumného a vývojového programu společnosti HiKOKI mohou zde uvedené parametry podléhat změnám bez předchozího upozornění.

GENEL ELEKTRİKLİ ALET GÜVENLİK UYARILARI

⚠ UYARI

Tüm güvenlik uyarılarını ve tüm talimatları okuyun.

Uyarılara ve talimatlara uyulmaması elektrik çarpmasına, yangına ve/veya ciddi yaralanmaya neden olabilir.

Bu kılavuzu gelecekte başvurmak üzere saklayın.

Uyarılarda kullanılan "elektrikli alet" terimi, şebeke elektrifiyle çalışan (kablolu) veya pille çalışan (kablesuz) elektrikli aletinizi belirtir.

1) Çalışma alanının güvenliği

- Çalışma alanını iyi aydınlatılmış ve temiz tutun.**
Dağınık veya karanlık alanlar kazalara davetiye çıkarır.
- Elektrikli aletleri yanıcı sıvı, gaz veya toz gibi patlayıcı maddelerin bulunduğu ortamlarda çalıştırmayın.**
Elektrikli aletlerin çıkardığı kıvılcımlar toz veya gaz halinde bu maddeleri ateşleyebilir.
- Bir elektrikli aletle çalışırken çocukları ve izleyicileri uzaklaştırın.**
Dikkatinizin dağılması kontrolü kaybetmenize neden olabilir.

2) Elektrik güvenliği

- Elektrikli aletin fişi elektrik prizine uygun olmalıdır.**
Fiş üzerinde herhangi bir değişiklik yapmayın.
Topraklanmış elektrikli aletlerle herhangi bir adaptör kullanmayın.
Fişlerde değişiklik yapılmaması ve uygun prizlerde kullanılması elektrik çarpma riskini azaltacaktır.
- Borular, radyatörler, fırınlar ve buzdolapları gibi topraklanmış yüzeylerle gövde temasından kaçının.**
Vücutunuzun toprakla temasa geçmesi halinde elektrik çarpma riski artar.
- Elektrikli aletleri yağmura veya ıslak ortamlara maruz bırakmayın.**
Elektrikli alete su girmesi elektrik çarpma riskini artıracaktır.
- Elektrik kablosuna zarar vermeyin. Kesinlikle elektrikli aleti taşımak, çekmek veya fişini prizden çıkarmak için kabloyu kullanmayın.**
Kabloyu ısıdan, yağdan, keskin kenarlardan veya hareketli parçalardan uzak tutun.
Hasar görmüş veya dolaşmış kablolar elektrik çarpma riskini artırır.
- Elektrikli aleti açık alanda kullanırken, açık alanda kullanıma uygun bir uzatma kablosu kullanın.**
Açık alanda kullanıma uygun bir kablo kullanılması elektrik çarpma riskini azaltır.
- Eğer bir elektrikli aletin ıslak bir yerde kullanılması kaçınılmaz ise, artık akım cihazıyla (RCD) korunan bir güç kaynağı kullanın.**
RCD kullanılması elektrik çarpma riskini azaltır.

3) Kişisel emniyet

- Bir elektrikli alet kullanırken daima tetikte olun; yaptığınız işi izleyin ve sağlıklı davranın.**
Aleti yorgunken, alkol veya ilaç etkisi altındayken kullanmayın.
Elektrikli aletleri kullanırken göstereceğiniz bir anlık dikkatsizlik ciddi yaralanmaya sonuçlanabilir.
- Kişisel koruyucu donanım kullanın. Daima koruyucu gözlük takın.**
Uygun koşullar için kullanılan toz maskesi, kaymaz emniyet ayakkabıları, kask veya kulak koruyucu gibi koruyucu ekipmanlar yaralanmalara azaltacaktır.
- Aletin istenmeden çalışmasını engelleyin.**
Aleti güç kaynağına ve/veya akü ünitesine

bağlamadan, kaldırmadan veya taşımadan önce, güç düğmesinin kapalı konumunda olduğundan emin olun.

Elektrikli aletleri parmağınız güç düğmesinin üzerinde olarak taşımaz veya güç düğmesi açılmış durumda fişini takmazız kazalara davetiye çıkarır.

- Elektrikli aletin gücünü açmadan önce alet üzerindeki ayar veya somun anahtarlarını çıkarın.**
Aletin dönen parçalarından birine bağlı kalan bir somun anahtarı veya ayar anahtarı yaralanmaya yol açabilir.
 - Çok uzanmayın. Uygun bir adım mesafesi bırakın ve sürekli olarak dengenizi koruyun.**
Böylece, beklenmedik durumlarda aleti daha iyi kontrol etmeniz mümkün olur.
 - Uygun şekilde giyinin. Bol elbiseler giymeyin ve takı takmayın. Saçlarınızı, elbisenizi ve eldivenlerinizi hareketli parçalardan uzak tutun.**
Bol elbiseler, takılar veya uzun saçlar hareketli parçalara takılabilir.
 - Eğer toz çekme ve toplama bağlantıları için gerekli aygıtlar sağlanmışsa, bunların bağlı olduğundan ve doğru şekilde kullanıldığını emin olun.**
Toz toplama kullanımı, tozla ilişkili tehlikeleri azaltabilir.
- #### 4) Elektrikli aletin kullanımı ve bakımı
- Elektrikli aleti zorlamayın. Uygulamanız için doğru alet kullanın.**
Doğru alet, işinizi daha iyi ve tasarlamaç olduğu hız değerinde daha güvenli şekilde yapacaktır.
 - Elektrikli alet güç düğmesinden açılıp kapanmıyorsa, aleti kullanmayın.**
Güç düğmesiyle kontrol edilemeyen bir alet tehlikelidir ve tamir edilmeden kullanılmamalıdır.
 - Herhangi bir ayar yapmadan, aksesuarları değiştirmeden veya aleti saklamadan önce fişi güç kaynağından ve/veya akü ünitesinden sökün.**
Bu koruyucu güvenlik önlemleri, elektrikli aletin kazayla çalışma riskini azaltır.
 - Atıl durumdaki elektrikli aletleri çocukların ulaşamayacağı bir yerde saklayın ve elektrikli alet ve bu kullanım talimatları hakkında bilgi sahibi olmayan kişilerden aleti kullanımına izin vermeyin.**
Elektrikli aletler eğitimsiz kullanıcıların elinde tehlikelidir.
 - Elektrikli aletlerin bakımını yapın. Hareketli parçalarda yanlış hizalanma veya sıkışma olup olmadığını, kırık parça olup olmadığını ve elektrikli aletin çalışmasını etkileyebilecek diğer koşulları kontrol edin.**
Eğer hasar varsa, kullanmadan önce aleti tamir ettirin.
Kazaların çoğu elektrikli aletlere kötü bakım işlemleri uygulanmasından kaynaklanmaktadır.
 - Aletleri keskin ve temiz tutun.**
Uygun şekilde bakımı yapılan, keskin kenarlara sahip aletlerin sıkışma ihtimali daha azdır ve kontrol edilmesi daha kolaydır.
 - Elektrikli aleti, aksesuarları, uçları, v.b., bu talimatlara uygun şekilde, çalışma koşullarını ve yapılacak işi göz önünde bulundurarak kullanın.**
Elektrikli aletin amaçlanan kullanımlardan farklı işlemler için kullanılması tehlikeli bir duruma yol açabilir.
- #### 5) Akülü aletin kullanımı ve bakımı
- Ünitesi sadece üretici tarafından belirtilen şarj cihazıyla şarj edin.**
Bir akü ünitesi tipi için uygun olan bir şarj cihazı başka tipte bir akü ünitesiyle kullanıldığında yangın riski yaratabilir.
 - Elektrikli aletleri sadece özellikle belirtilen akü üniteleriyle kullanın.**
Başka herhangi bir akü ünitesinin kullanılması yaralanma veya yangın riski yaratabilir.

Türkçe

- c) Akü ünitesini kullanılmadığı zamanlarda atarlardan, madeni paralardan, anahtarlardan, çivilerden, vidalardan veya terminaler arasında bağlantı oluşturabilecek diğer küçük metal nesnelere uzak tutun.
Akü kutuplarının kısa devre olması yanıklara veya yangına neden olabilir.
- d) Yanlış kullanım koşullarında aküden sıvı çıkışı olabilir; temas etmekten kaçının. Kazayla sıvıya temas edilmesi durumunda suyla yıkayın. Sıvının gözlere temas etmesi halinde, ayrıca bir doktora başvurun.
Aküden fişkıran su tahriş veya yanıklara neden olabilir.
- 6) Servis
- a) Elektrikli aletinizin servisini sadece orijinal yedek parçalar kullanmak suretiyle uzman bir tamirciye yaptırın.
Böylece, elektrikli aletin güvenli kullanımı sağlanacaktır.

ÖNLEM

Çocukları ve akli dengesi yerinde olmayan kişileri uzak tutun.

Alet, kullanılmadığı zamanlarda çocukların ve akli dengesi yerinde olmayan kişilerin ulaşamayacağı bir yerde saklanmalıdır.

AKÜLÜ VİDALAMA MATKAP GÜVENLİK UYARILARI

1. Eğer aletle birlikte verilmişse, yardımcı kolu/kolları kullanın.
Kontrolün kaybedilmesi yaralanmaya neden olabilir.
2. Kesici aksesuarın veya bağlantı elemanının gizli kablolarla temas edebileceği bir işlem yaparken, elektrikli aleti yalıtılmış kavrama yüzeylerinden tutun. Kesici aksesuarın ve bağlantı elemanlarının bir "aktif" telle temas etmesi, elektrikli aletin çıplak metal parçalarını "aktif" hale getirebilir ve kullanıcıya bir elektrik şoku verebilir.

İLAVE GÜVENLİK UYARILARI

1. Delinecek alanda elektrik kabloları, su veya gaz boruları dahil herhangi bir gizli engel bulunmadığından emin olun. Aksi halde, elektrik çarpması, kısa devre, gaz sızıntısı veya ciddi kazalara ve yaralanmalara neden olabilecek başka tehlikeler oluşabilir.
2. Çalışma sırasında aleti emniyetli şekilde tuttuğunuzdan emin olun. Aksi takdirde kazalar veya yaralanmalar meydana gelebilir.
3. İş parçasını emniyete alın. Sıkma aletleriyle veya mengeneyle sıkıştırılan bir iş parçası, elle olduğundan daha emniyetli şekilde tutulur.
4. Aletin ayarlanması ve çalışma ortamının kontrol edilmesi. Uyarıyı takip ederek çalışma ortamının uygun olup olmadığını kontrol edin.
5. Şarj edilebilir batarya bağlantı deliğine yabancı madde girmesine izin vermeyin.
6. Kesinlikle şarj edilebilir bataryayı ve şarj cihazını sökmeyin.
7. Kesinlikle şarj edilebilir bataryayı kısa devre yapmayın. Bataryanın kısa devre olması büyük bir elektrik akıma ve aşırı ısınmaya neden olacaktır. Bu, bataryanın yanmasına veya hasar görmesine yol açar.
8. Bataryayı ateşe atmayın. Eğer batarya yanırsa patlayabilir.
9. Şarj sonrası batarya ömrü pratik kullanım için çok kısaldığında bataryayı derhal satın aldığınız mağazaya götürün. Ömrü tükenen bataryayı atmayın.

10. Şarj cihazının havalandırma deliklerine nesnelere sokmayın. Şarj cihazının havalandırma deliklerine metal nesnelere veya yabancı maddelere sokulması, elektrik çarpması tehlikesine ve şarj cihazının hasar görmesine yol açacaktır.
11. Aparatları atlığa sıkıca taktığınızdan emin olun. Eğer aparatlar sıkı bir şekilde takılmazsa, yerlerinden çıkarak yaralanmaya neden olabilirler.
Güvenlik nedeniyle, ucun güvenli olduğundan ve çalışma sırasında gevşemeyeceğinden emin olmak için tornavida ucunu kurulumdan sonra hafifçe çekin. Eğer kılavuz kovani kendi ilk konumuna dönmezse uç doğru şekilde takılmamış demektir.
12. Değiştirme düğmesiyle dönme hızını değiştirirken, anahtarın kapalı olduğunu onaylayın. Motor dönerken hızın değiştirilmesi dişlilere zarar verir.
13. Kavrama kadranı, "1, 3, 5 ... 21" rakamları veya noktalar arasında ayarlanamaz ve "21" ve delme işaretinin ortasındaki çizgi arasında olan kavrama kadranı rakamıyla kullanılmamalıdır. Bu, hasara neden olabilir.
14. Ünitenin sürekli çalışmadan sonra dinlendirilmesi.
15. Aletin aşırı yüklenmesi durumunda motor durabilir. Bu durumda, aletin düğmesini serbest bırakın ve aşırı yüklenme nedenini giderein.
16. Ünite matkap olarak kullanılırken motor dönme hareketi kilitlenebilir. Vidalama matkapı kullanırken motoru kilitlemeye dikkat edin.
17. Motor kilitlenirse, derhal gücü kapatın. Motor bir süre için kilitlenirse, motor veya batarya yanabilir.
18. İşmil kilitleme mekanizması hakkında
Ana düğme kapalıyken ucu yerine kilitleyebilirsiniz ve aleti manuel bir tornavida olarak kullanabilirsiniz.
Bunu yapmadan önce kilitleme düğmesinin "▼ LOCK" konumuna ayarlı olduğundan emin olun.
19. Aleti taşırken veya saklarken, istemeden çalışmasını önlemek için kilit şalterini her zaman "▼ LOCK" konumunda tutun.
20. Aleti tabanca konfigürasyonunda kullanırken, düz konfigürasyona geçerken aletin katlanan kısmından tutmayın. Parmalığınız veya elinizin bir başka yeri katlanan kısma takılarak yaralanabilir (Şekil 10).
21. Bataryanın soğuk ortamda (0 Celsius derecesi altında) kullanılması bazen sıkma torkunun ve iş miktarının azalmasına neden olabilir. Bununla birlikte, bu geçici bir durumdur ve batarya ısındığında normale döner.
22. Doğrudan ışığa bakmayın. Bu, gözünüze zarar verebilir.

LİTYUM-İYON BATARYAYLA İLGİLİ UYARI

Çalışma ömrünü uzatmak için, lityum-iyon bataryada çıkışı durduran bir koruma işlemi mevcuttur.

Aşağıda açıklanan 1 ve 2'de durumlarında, bu ürünü kullanırken anahtar çekiyor olsanız bile motor durabilir. Bu bir arıza değil koruma işlevinin bir sonucudur.

1. PİL enerjisi tükendiğinde motor durur.
Böyle bir durumda bataryayı derhal şarj edin.
2. Eğer alete fazla yüklenirse motor durabilir. Böyle bir durumda aletin anahtarını serbest bırakın ve aşırı yüklemenin sebeplerini ortadan kaldırın. Bunun ardından aleti tekrar kullanabilirsiniz.

Ayrıca, lüften aşağıdaki uyarı ve ikazları dikkate alın.

UYARI

Herhangi bir batarya sızıntısına, ısı üretilmesine, duman yayılmasına, patlamaya ve erken ateşlemeye meydan vermemek için, lüften aşağıdaki uyarıları dikkate alın:

1. Batarya üzerinde talaş ve toz birikmediğinden emin olun.
- Çalışma sırasında batarya üzerine talaş ve toz dökülmediğinden emin olun.
- Çalışma sırasında elektrikli alet üzerine dökülen talaş ve tozun batarya üzerinde birikmediğinden emin olun.

- Kullanılmayan bir bataryayı talaşa ve toza maruz kalan bir yerde saklamayın.
- Bir bataryayı saklamadan önce, üzerine yapışabilecek talaş ve tozu temizleyin ve metal parçalarla (vida, çivi, v.b.) birlikte saklamayın.
- 2. Bataryayı çivi benzeri keskin nesnelere delmeyin; çekiçle vurmayın; üzerine basmayın; atmayın ve şiddetli fiziksel darbeye maruz bırakmayın.
- 3. Açıkça hasarlı veya deforme olduğu görülen bataryayı kullanmayın.
- 4. Bataryayı kutuplarını ters bağlayarak kullanmayın.
- 5. Doğrudan elektrik prizlerine veya çakmak soketlerine bağlamayın.
- 6. Bataryayı belirtilenler dışında herhangi bir amaç için kullanmayın.
- 7. Eğer belirtilen şarj etme süresi geçmesine rağmen batarya tamamen şarj olmuyorsa, derhal şarj işlemini durdurun.
- 8. Bataryayı mikrodalga fırın, kurutucu veya yüksek basınçlı kaplar gibi ortamlardaki yüksek sıcaklık veya basınçlara maruz bırakmayın.
- 9. Sızıntı görülmesi veya kötü koku algılanması durumunda derhal ateşten uzaklaştırın.
- 10. Güçlü statik elektrik üretilen bir yerde kullanmayın.
- 11. Eğer batarya sızıntısı, kötü koku, ısı üretilmesi, renk solması veya deformasyon varsa veya kullanım, şarj işlemi veya saklama sırasında herhangi bir şekilde anormallik görülürse, derhal cihazdan veya batarya şarj cihazından çıkarın ve kullanmayı kesin.



İKAZ















- 1. Eğer bataryadan sızan sıvı gözlerinize kaçarsa, gözlerinizi ovuşturmayın; hemen temiz suyla iyice yıkayın ve derhal bir doktora başvurun.
Bataryadan sızan bu sıvı, tedavi uygulanmaması durumunda göz problemlerine neden olabilir.
- 2. Eğer sıvı cildinizle veya elbiselerinizle temas ederse, derhal temiz suyla yıkayın.
Sıvı, cilt tahrişine neden olabilir.
- 3. Eğer bataryayı ilk defa kullandığınızda pas, kötü koku, deformasyon ve/veya başka anormallikler saptarsanız, bataryayı kullanmayın ve derhal tedarikçisine veya satıcısına iade edin.

SEMBOLLER

UYARI

Aşağıda, bu makine için kullanılan simgeler gösterilmiştir. Makineyi kullanmadan önce bu simgelerin ne anlama geldiğini bildiğinizden emin olun.

	DB3DL2: Aköülü vidalama matkap
	Tüm güvenlik uyarılarını ve tüm talimatları okuyun.
	Sadece AB ülkeleri için Elektrikli aletleri evdeki çöp kutusuna atmayın! Kullanım ömrünü dolduran elektrikli aletler, atık elektrikli ve elektronik cihazlarla ilgili 2002/96/EC Avrupa Direktifine ve bu Direktifin ulusal kanunlar çerçevesinde uygulanma şekline göre ayrı olarak toplanmalı ve çevre şartlarına uygun bir geri dönüşüm tesisine gönderilmelidir.
V	Anma gerilimi
n_0	Yüksüz hız
Ls	Düşük hız
Hs	Yüksek hız

	Metal
	Makine vidası
	Ağaç vidası
	Altıgen anahtar boyutu
	Ağırlık
	Delik delme
	AÇMA
	KAPAMA
	Pili çıkartın
	Dönme hızını değiştirme – Yüksek hız
	Dönme hızını değiştirme – Düşük hız
	Saat yönünde dönme
	Ters saat yönünde dönme
	Işık düğmesi
	Kol konumunu ayarlarken, ellerinizi ve parmaklarınızı bu alandan uzak tutun.

STANDART AKSESUARLAR

Ana üniteye (1 ünite) ilave olarak, ambalajda sayfa 129'te listelenen aksesuarlar yer alır.

Standart aksesuarlar haber vermeden değiştirilebilir.

UYGULAMALAR

- Makine vidalarının, ağaç vidalarının, sac vidalarının, v.b. vidalanması ve sökülmesi.
- Çeşitli metallerin delinmesi

TEKNİK ÖZELLİKLER

Bu makinenin teknik özellikleri, sayfa 129'teki Tabloda listelenmiştir.

NOT

HİKOKI'nin sürekli araştırma ve geliştirme çalışmaları nedeniyle, burada belirtilen teknik özelliklerde önceden haber verilmeden değişiklik yapılabilir.

ŞARJ ETME

Elektrikli aleti kullanmadan önce bataryayı aşağıdaki şekilde şarj edin.

1. **Şarj cihazının güç kablosu fişini prize takın.**
2. **Bataryayı şarj makinesine takın (Şekil 2)**
Bataryayı şarj cihazının altına temas edinceye dek sıkıca takın ve kutuplarını kontrol edin.
Batarya takıldığında şarj cihazı çalışmaya başlar (pilot ışık yanar).

Türkçe

İKAZ

- Pilot lambası yanmazsa, elektrik kablosu fişini prizden çıkartın ve bataryanın takılma durumunu kontrol edin.
- Batarya doğrudan güneş ışığından, vb. dolayı ısınır, hemen çalıştıktan sonra şarj cihazı pilot lambası yanmayabilir. Böyle bir durumda, öncelikle bataryayı soğutun, ardından şarj işlemini başlatın.
- Bataryanın sıcaklığı ve şarj süresi, **Tablo 1**'de görüldüğü gibi olacaktır.

Tablo 1

Şarj makinesi		UC3SFL
Batarya		
Şarj gerilimi	V	3,6
Ağırlık	kg	0,3
Batarya tipi		Li-ion
Bataryaların şarj edilebileceği sıcaklık aralığı		0°C – 50°C
Batarya kapasitesi için şarj süresi, yaklaşık (20°C'de)		
1,5 Ah	min.	30
Batarya hücrelerinin sayısı		1

Batarya tam olarak şarj olduğunda kılavuz lamba söner.

NOT

- Şarj süresi, ortam sıcaklığına ve güç kaynağının voltajına göre farklılık gösterebilir.
- 3. Şarj cihazının elektrik fişini prizden çıkarın.**
- 4. Şarj makinesini sıkıca tutun ve bataryayı çekerek çıkarın.**

NOT

Şarj işleminden sonra bataryayı makineden çıkardığınızdan emin olun.

İKAZ

Batarya düzgün takılmasına rağmen şarj cihazı çalışmıyorsa, batarya ya da şarj cihazı arızalı olabilir. Arızalı parçayı yetkili Servis Merkezine götürün.

MONTAJ VE ÇALIŞTIRMA

İşlem	Şekil	Sayfa
Bataryayı çıkarma ve takma	1	130
Şarj etme	2	130
Aksesuarları takma	3	130
Sıkma torku ayarı	4	130
Delme konumunu seçme	5	130
Dönme hızını değiştirme	6	130
Düğmeyle kumanda	7	131
LED lambayı kullanma	8	131
Kilit düğmesi nasıl kullanılır	9	131
Kol konumunu ayarlayın	10	131
Aksesuarları seçme	—	132

BAKIM VE MUAYENE

1. Aletin muayene edilmesi

Körelmiş bir alet olarak kullanım verimi azaltacağından ve olası motor arızasına neden olacağından, aşınma fark eder etmez aleti bileyin veya değiştirin.

2. Montaj vidalarının muayene edilmesi

Tüm montaj vidalarını düzenli olarak kontrol edin ve uygun şekilde sıkılmış olduklarından emin olun. Gevşeyen vida varsa derhal sıkın. Aksi halde, ciddi tehlikeye yol açabilir.

3. Motorun bakımı

Motor ünitesinin sargısı, elektrikli aletin tam "kalbi"dir. Sargının hasar görmemesi ve/veya yağ veya suyla ıslanmaması için gerekli özeni gösterin.

4. Dış yüzeyin temizlenmesi

Vidalama matkap kirlendiğinde, yumuşak ve kuru veya sabunlu suyla hafifçe ıslatılan bir bezle silin. Plastik kısımları eritebileceğinden, klorlu çözücüler, benzin veya boya inceltici (tiner) kullanmayın.

5. Saklama

Vidalama matkabı 40°C'den düşük sıcaklıkta ve çocukların ulaşamayacağı bir yerde saklayın.

NOT

Uzun bir süre (3 ay veya daha fazla) için saklayacaksanız, bataryanın tamamen şarj edildiğinden emin olun. Küçük kapasiteli bataryalar uzun bir süre saklanırsa, kullanım sırasında şarj edilemeyebilir.

NOT

Lityum-iyon Bataryaları Saklama.

Lityum-iyon bataryaları saklamadan önce tamamen şarj olduklarından emin olun.

Bataryaların uzun süre düşük şarjla saklanması performansta düşmeye neden olabilir, batarya kullanım süresini önemli ölçüde azaltabilir veya bataryaları şarj edilemez hale getirebilir.

Bununla birlikte, önemli ölçüde azalan batarya kullanım süresi, bataryaların iki ila beş kez üstüste şarj edilip kullanılmasıyla düzeltilebilir.

Eğer ard arda şarj edilip kullanılmasına rağmen batarya kullanım süresi çok kısaysa, bataryaların kullanım ömrü bitmiştir ve yeni bataryalar almanız gerekir.

İKAZ

Ağırlaş aletlerinin kullanımı ve bakımı konusunda her ülkede yürürlükte olan güvenlik düzenlemelerine ve standartlarına uygun davranılmalıdır.

HiKOKI akülü el aletleri için batarya kullanımı hakkında önemli uyarı

Lütfen, daima belirtilen orijinal bataryalardan birini kullanın. Belirtilenlerden başka bataryalarla kullanılmaları durumunda, veya bataryanın sökülmesi ve modifiye edilmesi (örneğin, hücrelerin veya diğer iç parçaların sökülmesi veya değiştirilmesi) halinde akülü el aletlerimizin emniyetini ve performansını garanti edemiyoruz.

GARANTİ

HiKOKI Elektrikli El Aletlerine yasalar / ülkelere özgü mevzuatlar çerçevesinde garanti veriyoruz. Bu garanti, yanlış veya kötü kullanımdan veya normal aşınma ve yıpranmadan kaynaklanan arıza ve hasarları kapsamamaktadır. Şikayet durumunda, Lütfen Elektrikli El Aletini, sökülmemiş şekilde, bu Kullanım Kılavuzu'nun sonunda bulunan GARANTİ BELGESİYLE birlikte bir HiKOKI Yetkili Servis Merkezi'ne gönderin.

Havadan yayılan gürültü ve titreşimle ilgili bilgiler

Ölçülen değerler EN60745'e göre belirlenmiş ve ISO 4871'e göre beyan edilmiştir.

Ölçülmüş A-ağırlıklı ses gücü seviyesi: 68 dB (A)

Ölçülmüş A-ağırlıklı ses basıncı seviyesi: 57 dB (A)

Belirsizlik K: 3 dB (A)

Kulak koruyucu takın.

EN60745'e göre belirlenen toplam vibrasyon değerleri (üç eksenli vektör toplamı).

Darbesiz delme:

Vibrasyon emisyon değeri $a_{rh} = 0,9 \text{ m/s}^2$

Belirsizlik K = $1,5 \text{ m/s}^2$

Beyan edilen toplam vibrasyon değeri standart bir test yöntemine göre ölçülmüştür ve bir aleti diğeriyle karşılaştırmak için kullanılabilir.

Aynı zamanda, bir ön maruz kalma değerlendirmesi olarak da kullanılabilir

UYARI

- Elektrikli aletin kullanımı sırasında vibrasyon emisyonu, aletin kullanma şekline bağlı olarak belirtilen değerden farklılık gösterebilir.
- Gerçek kullanım koşullarındaki maruz kalma değerlendirmesini esas alarak kullanıcıyı koruyacak güvenlik önlemlerini belirleyin (kullanım süresine ilave olarak aletin kapatıldığı ve rölantide çalıştığı zamanlarda çalışma çevriminde yer alan tüm parçaları dikkate alarak).

NOT

HiKOKI'nin sürekli araştırma ve geliştirme çalışmaları nedeniyle, burada belirtilen teknik özelliklerde önceden haber verilmeden değişiklik yapılabilir.

AVERTISMENTE GENERALE PRIVIND SIGURANȚA SCULELOR ELECTRICE

⚠️ AVERTISMENT

Citiți toate avertismentele privind siguranța și toate instrucțiunile.

Nerespectarea avertismentelor și a instrucțiunilor poate avea ca efect producerea de șocuri electrice, incendii și/sau vătămări grave.

Păstrați toate avertismentele și toate instrucțiunile, pentru a le putea consulta pe viitor.

Termenul „sculă electrică” prezent în toate avertismentele de mai jos se referă la scula dumneavoastră electrică alimentată la priză (cu cablu de alimentare) sau la scula electrică alimentată cu acumulatori (fără cablu de alimentare).

1) Siguranța în zona de lucru

- Păstrați zona de lucru curată și bine iluminată.**
Zonele de lucru dezordonate și întunecate predispun la accidente.
- Nu utilizați sculele electrice în atmosferă explozivă, cum ar fi în prezența lichidelor, gazelor sau a prafurilor inflamabile.**
Sculele electrice produc scânteii care pot aprinde praful sau aburii.
- Țineți copiii sau privitorii la distanță în timp ce utilizați scula electrică.**
Distragerea atenției vă poate face să pierdeți controlul asupra sculei.

2) Siguranța electrică

- Ștecărele sculelor electrice trebuie să corespundă prizelor în care sunt introduse. Nu modificați niciodată ștecărul în niciun fel. Nu folosiți niciun fel de adaptoare pentru ștecăr la sculele electrice cu împământare (legate la pământ).**
Ștecărele nemodificate și prizele corespunzătoare reduc riscul de șoc electric.
- Evitați contactul corpului cu suprafețele împământate, cum ar fi conductele, radiatoarele, cuptoarele și frigiderele.**
În cazul în care corpul dvs. este împământat există un risc crescut de electrocutare.
- Nu expuneți sculele electrice la ploaie și nu le lăsați în atmosferă umedă.**
Intrarea apei într-o sculă electrică mărește riscul de electrocutare.
- Nu forțați cablul de alimentare. Nu folosiți niciodată cablul de alimentare pentru a transporta, a trage sau a scoate scula electrică din priză.**
Țineți cablul de alimentare departe de căldură, ulei, mυχii ascuțiți și de piese în mișcare.
Cablurile de alimentare deteriorate sau încolăcite măresc riscul de șoc electric.
- Atunci când folosiți o sculă electrică în aer liber, utilizați un prelungitor adecvat pentru utilizarea în exterior.**
Folosirea unui prelungitor adecvat pentru exterior reduce riscul de șoc electric.
- Dacă utilizați o sursă de alimentare cu întrerupător de protecție la curent rezidual (RCD).**
Folosirea dispozitivelor RCD reduce riscul producerii șocurilor electrice.

3) Siguranța personală

- Atunci când folosiți o sculă electrică fiți vigilent, fiți atent la ceea ce faceți și acționați conform bunului simț.**
Nu folosiți scule electrice atunci când sunteți obosit sau vă aflați sub influența drogurilor, a alcoolului sau a medicamentelor.
Un moment de neatenție în timpul utilizării unei scule electrice poate provoca vătămări personale grave.
 - Folosiți echipament de protecție personală. Purtați întotdeauna protecție pentru ochi.**
Echipamentele de protecție cum ar fi măștile pentru praf, încălțăminte anti-alunecare, căștile și protecțiile auditive, folosite în situațiile corespunzătoare, reduc vătămările personale.
 - Preveniți pornirea neintenționată. Înainte de a conecta scula la priză și / sau la setul de acumulatori și înainte de a ridica sau transporta scula, asigurați-vă că întrerupătorul este pe poziția oprit.**
Transportarea sculelor electrice cu degetul pe întrerupător sau introducerea în priză a sculelor electrice care au întrerupătorul pe poziția pornit sunt situații ce predispun la accidente.
 - Înainte de a pune scula electrică în funcțiune, îndepărtați toate cheile de reglare și orice alte chei.**
O cheie sau o cheie de reglare rămase atașate de piesa rotativă a sculei electrice poate provoca vătămări personale.
 - Evitați dezechilibrarea. Mențineți permanent un contact corect al piciorului și un bun echilibru.**
Acest lucru permite un mai bun control al sculei electrice în situații neașteptate.
 - Purtați haine corespunzătoare. Nu purtați haine largi și nici bijuterii. Țineți-vă părul, hainele și mânușile departe de piesele în mișcare.**
Hainele largi, bijuteriile și părul lung pot fi prinse în piesele în mișcare.
 - Dacă sunt prevăzute dispozitive de conectare la facilități de extragere și colectare a prafului, asigurați-vă că acestea sunt conectate și sunt folosite corespunzător.**
Utilizarea acestor dispozitive poate reduce pericolele legate de praf.
- #### 4) Utilizarea și îngrijirea sculei electrice
- Nu forțați scula electrică. Folosiți scula adecvată pentru aplicația dvs.**
Scula potrivită va face treabă mai bună și mai sigură, la parametrii la care a fost proiectată.
 - Nu folosiți scula electrică în cazul în care întrerupătorul nu își îndeplinește funcția de pornire și oprire.**
Sculele electrice care nu pot fi comandate prin intermediul întrerupătorului sunt periculoase și trebuie reparate.
 - Înainte de a face orice fel de reglaje, de a schimba accesoriile și de a depozita sculele electrice, scoateți ștecărul din priză și / sau de la setul de acumulatori.**
Aceste măsuri preventive de siguranță reduc riscul pornirii accidentale a sculei electrice.
 - Depozitați sculele electrice neutilizate departe de zona de acțiune a copiilor și nu lăsați persoanele care nu sunt familiarizate cu scula electrică sau cu prezentele instrucțiuni să folosească scula electrică.**
Sculele electrice sunt periculoase în mâinile utilizatorilor neinstruiți.

- e) **Întreținerea sculelor electrice. Verificați alinierea și prinderea pieselor în mișcare, ruperea pieselor precum și toate celelalte aspecte care ar putea să influențeze funcționarea sculelor electrice.**

Dacă scula electrică este deteriorată, înainte de a o utiliza, duceți-o la reparat.

Multe accidente sunt provocate de scule electrice întreținute necorespunzător.

- f) **Păstrați elementele de tăiere curate și ascuțite. Elementele de tăiere bine întreținute și cu muchiile de tăiere bine ascuțite sunt mai ușor de controlat și este mai puțin probabil să se agațe.**

- g) **Folosiți scula electrică, accesoriile și vârfurile etc. în conformitate cu prezentele instrucțiuni, luând în considerare condițiile de lucru și operațiunile ce urmează a fi efectuate.**

Folosirea sculei electrice pentru alte operațiuni decât cele prevăzute poate avea ca efect apariția unor situații periculoase.

5) Utilizarea și întreținerea sculelor cu acumulatori

- a) **Încărcați numai cu încărcătorul indicat de producător.**

Un încărcător adecvat unui anumit tip de pachet de acumulatori poate prezenta pericol de incendiu dacă este folosit pentru încărcarea altui tip de pachet de acumulatori.

- b) **Folosiți sculele electrice exclusiv cu tipurile de pachete de acumulatori indicate.**

Folosirea unui alt tip de pachet de acumulatori poate provoca vătămări sau incendii.

- c) **Atunci când setul de acumulatori nu este folosit, țineți-l departe de obiecte metalice cum ar fi agrafe de birou, monede, chei, cuie, șuruburi sau alte obiecte metalice mici care ar putea realiza conectarea terminalelor setului de acumulatori.**

Scurtcircuitarea terminalelor acumulatorilor poate provoca arsuri sau incendii.

- d) **În cazul exploataării abuzive, din acumulatori poate ieși lichid; evitați contactul cu acest lichid. În cazul unui contact accidental, spălați cu apă. În cazul contactului cu ochii, consultați un medic.**

Lichidul care iese din acumulatori poate provoca iritații sau arsuri.

6) Service

- a) **Scula electrică trebuie reparată de o persoană calificată, folosind numai piese de schimb identice.**

Astfel se asigură menținerea siguranței sculei electrice.

PRECAUȚIE

Țineți copiii și persoanele infirme la distanță.

Atunci când nu este folosită, scula electrică trebuie depozitată departe de zona de acțiune a copiilor și a persoanelor infirme.

Accesoriile de tăiere și de fixare care intră în contact cu un cablu sub tensiune pot pune sub tensiune părțile metalice descoperite și pot electrocuta operatorul.

AVERTISMENTE SUPLIMENTARE PRIVIND SIGURANȚA

- Asigurați-vă că zona de perforare nu conține nicio obstrucție ascunsă, inclusiv cabluri electrice, conducte de apă și gaz. Perforarea acestora poate conduce la șocuri electrice sau scurtcircuite, scăpări de gaz sau alte pericole care pot cauza accidente grave sau vătămări.
- Asigurați-vă că țineți scula ferm în timpul folosirii ei. Nerespectarea avertismentelor poate duce la accidente sau vătămări.
- Securizați elementul de prelucrat. Un element securizat cu dispozitive de prindere sau într-o menghină își păstrează poziția mult mai bine decât dacă este ținut manual.
- Pregătirea și verificarea locului de muncă. Verificați dacă locul de muncă este corespunzător, urmând măsurile de precauție.
- Nu permiteți pătrunderea materiilor străine în orificiul pentru conectarea acumulatorului.
- Nu demontați niciodată acumulatorul sau încărcătorul.
- Nu scurtcircuitați niciodată acumulatorul. Scurtcircuitarea acumulatorului va produce un curent electric puternic și acesta se va supraîncălzi. Acumulatorul va arde sau se va strica.
- Nu aruncați acumulatorul în foc. Dacă acumulatorul este ars, acesta poate exploda.
- Aduceți acumulatorul la magazinul de la care a fost cumpărat de îndată ce durata de viață a acestuia, după încărcare, devine prea scurtă pentru uz practic. Nu aruncați acumulatorul consumat.
- Nu introduceți obiecte în fantele de ventilație ale încărcătorului. Introducerea obiectelor de metal sau inflamabile în fantele de ventilație ale încărcătorului va duce la pericol de șoc electric sau deteriorarea încărcătorului.
- Asigurați-vă că atașamentele sunt fixate temeinic pe butuc. Dacă acestea nu sunt fixate bine, ar putea ieși și produce răni.
În scopuri de siguranță, trageți ușor de bitul din driver după instalare pentru a vă asigura că acesta este bine prins și că nu se va slăbi în timpul funcționării. Dacă manșonul de ghidare nu revine în poziția sa originală, bitul nu este instalat corect.
- La schimbarea vitezei de rotație cu butonul comutator, asigurați-vă că întrerupătorul e oprit. Schimbarea vitezei în timp ce motorul se rotește va defecta cutia de viteze.
- Cadranel ambreiajului nu poate fi poziționat între numerele „1, 3, 5 ... 21” sau între puncte și scula nu trebuie folosită cu cadranel ambreiajului între „21” și linia din mijlocul marcajului de perforare. Acționând astfel, se poate deteriora.
- Oprirea unității după muncă neîntreruptă.
- Motorul se poate opri în cazul în care scula este supraîncăcată. Dacă acest lucru se întâmplă, eliberați întrerupătorul sculei și eliminați cauza supraîncărcării.
- Rotația motorului poate fi blocată atât timp cât unitatea este folosită ca burghiu. În timpul folosirii mașinii de înșurubat, aveți grijă să nu blocați motorul.
- Dacă motorul este blocat, opriți imediat alimentarea electrică. Dacă motorul este blocat pentru un timp, motorul sau acumulatorul se pot arde.
- Despre mecanismul de blocare a arborelui
Puteți bloca bitul în poziție atunci când comutatorul principal este oprit și să folosiți scula ca șurubelniță manuală.
Asigurați-vă că comutatorul de blocare este reglat pe poziția „▼ LOCK (blocare)” înainte de a face aceasta.

AVERTISMENTE DE SIGURANȚĂ PRIVIND MAȘINA DE ÎNȘURUBAT FĂRĂ FIR

- Folosiți mânerul / mânerul auxiliar(e), dacă au fost furnizate împreună cu scula.**
Pierderea controlului poate provoca vătămări personale.
- Apucați scula electrică de suprafețele izolate de prindere, atunci când executați o operațiune în care accesoriul de tăiere sau de fixare poate intra în contact cu cabluri ascunse.**

Română

19. Când transportați sau depozitați unealta, fixați întotdeauna comutatorul de blocare în poziția „▼ LOCK (blocare)” pentru a evita o pornire accidentală.
20. Dacă folosiți unealta în configurația de pistol, nu trebuie să o țineți de porțiunea curbată a acesteia în momentul în care reveniți la configurația dreaptă. Porțiunea curbată vă poate prinde degetul sau alte părți ale mâinii rănindu-vă (Fig. 10).
21. Utilizarea acumulatorului într-o atmosferă rece (sub 0 grade Celsius) poate duce uneori la slăbirea cuplului de strângere și la diminuarea randamentului. Acesta, însă, este un fenomen temporar și totul revine la normal când bateria se încălzește.
22. Nu priviți sursa de lumină direct. Vă puteți vătăma ochii.

PRECAUȚII REFERITOARE LA ACUMULATORUL LITIU-ION

Pentru prelungirea duratei de viață, acumulatorul litiu-ion este echipat cu o protecție pentru oprirea furnizării de energie.

În situațiile 1 la 2 descrise mai jos, atunci când folosiți aparatul, chiar dacă acționați declanșatorul motorul se poate opri. Aceasta nu este o defecțiune, ci un rezultat al funcției de protecție.

1. Atunci când acumulatorul este descărcat, motorul se oprește.
În această situație încărcați imediat acumulatorul.
2. În situația suprasolicității aparatului, motorul se poate opri. În această situație, eliberați întrerupătorul și îndepărtați cauza suprasolicității. După aceasta, puteți folosi din nou aparatul.

Mai mult, vă rugăm să acordați atenție următoarelor avertismente și indicații privind precauția.

AVERTISMENT

Pentru a împiedica apariția scurgerilor la acumulator, a generării de căldură, emisiilor de fum, exploziei și aprinderii, vă rugăm să respectați următoarele măsuri de precauție.

1. Asigurați-vă că pe acumulator nu se strânge șpan și nici praf.
 - În timpul lucrului, asigurați-vă că pe acumulator nu cade șpan și nici praf.
 - Asigurați-vă că șpanul și praful care cad pe scula electrică în timpul lucrului nu se strâng pe acumulator.
 - Nu depozitați un acumulator nefolosit într-un loc expus la șpan și la praf.
 - Înainte de a depozita un acumulator, îndepărtați de pe acesta toate urmele de șpan și de praf și nu depozitați acumulatorul împreună cu piese metalice (șuruburi, cuie etc.).
2. Nu găuriți acumulatorul cu obiecte ascuțite cum ar fi cuiele, nu îl loviți cu ciocanul, nu călcați pe el, nu îl aruncați și nu îl supuneți unor șocuri fizice puternice.
3. Nu utilizați un acumulator care pare deteriorat sau care este deformat.
4. Nu folosiți acumulatorul cu polaritatea inversată.
5. Nu îl conectați direct la sursele de energie electrică sau la brichetele electrice ale mașinilor.
6. Nu folosiți acumulatorul în alte scopuri decât cele indicate.
7. În cazul în care acumulatorul nu se încarcă după trecerea timpului de încărcare specificat, încetați imediat să îl mai încărcați.
8. Nu expuneți acumulatorul la temperaturi sau presiuni ridicate, de exemplu nu îl introduceți într-un cuptor cu micround, într-un uscător sau într-un container presurizat.
9. Țineți-l departe de flacără imediat ce observați scurgeri sau mirosuri neplăcute.
10. Nu îl folosiți în locuri în care se generează o puternică electricitate statică.

11. În cazul în care observați la acumulator scurgeri, mirosuri neplăcute, generare de căldură, decolorări sau deformări, scoateți-l imediat din echipament sau din încărcător și încetați să îl mai utilizați.











PRECAUȚIE







1. În cazul în care lichidul ce se scurge din acumulator intră în contact cu ochii, nu vă frecuiți la ochi și spălați-i bine cu apă proaspătă curată, cum ar fi apa de la robinet și consultați imediat un medic.
În cazul în care nu faceți tratament, lichidul poate provoca probleme oculare.
2. În cazul în care lichidul se scurge pe piele sau pe haine, spălați imediat cu apă proaspătă curată, cum ar fi apa de la robinet.
Există posibilitatea ca acest lucru să provoace iritarea pielii.
3. În cazul în care la prima utilizare a acumulatorului detectați mirosuri neplăcute, supraîncălzire, dacă observați rugină, decolorare, deformare și/sau alte nereguli, nu folosiți acumulatorul și înapoiți-l furnizorului sau vânzătorului.

SIMBOLURI

AVERTISMENT

În cele ce urmează sunt prezentate simbolurile folosite pentru mașină. Înainte de utilizare, asigurați-vă că înțelegeți semnificația acestora.

	DB3DL2: Mașină de găurit și înșurubat cu acumulator
	Citiți toate avertismentele privind siguranța și toate instrucțiunile.
	Numai pentru țările membre UE Nu aruncați această sculă electrică împreună cu deșeurile menajere! În conformitate cu Directiva Europeană 2002/96/CE referitoare la deșeurile reprezentând echipamente electrice și electronice și la implementarea acesteia în conformitate cu legislațiile naționale, sculele electrice care au ajuns la finalul duratei de folosire trebuie colectate separat și duse la o unitate de reciclare compatibilă cu mediul înconjurător.
V	Tensiune nominală
n_0	Viteză la mers în gol
Ls	Viteză mică
Hs	Viteză mare
	Metal
	Șurub mecanic
	Șurub pentru lemn
	Dimensiune hexagonală aț.
	Greutate
	Perforare
	Pornire
	Oprire

	Deconectați acumulatorul
	Schimbare viteză rotație – Viteză mare
	Schimbare viteză rotație – Viteză mică
	Rotație în sensul acelor de ceasornic
	Rotație contrară acelor de ceasornic
	Întreprupător lumină
	Când reglați poziția mânerului, nu apropiați mâinile și degetele de această zonă.

ACCESORII STANDARD

Pe lângă unitatea principală (1 unitate), pachetul conține și accesoriile enumerate la pagina 129.

Accesoriile standard sunt supuse modificărilor fără notificare prealabilă.

APLICAȚII

- Înșurubarea și îndepărtarea șuruburilor mecanice, șuruburilor pentru lemn și șuruburilor pentru tablă, etc.
- Perforarea diverselor metale

SPECIFICAȚII

Specificațiile acestei mașini sunt enumerate în tabelul de la pagina 129.

NOTĂ

Ca urmare a programului continuu de cercetare și dezvoltare derulat de HiKOKI, prezentele specificații pot fi modificate fără notificare prealabilă.

ÎNCĂRCARE

Înainte de a utiliza scula electrică, încărcați acumulatorii după cum urmează.

1. **Conectați cablul de alimentare al încărcătorului la un conector adecvat.**
2. **Introduceți acumulatorul în încărcător. (Fig. 2)**
Introduceți bine acumulatorul în încărcător până când acesta intră în contact cu partea inferioară a încărcătorului, verificând totodată polaritățile.
După introducerea acumulatorului, încărcătorul va începe să funcționeze (lampa pilot se aprinde).

PRECAUȚIE

- Dacă becul de control nu se aprinde, scoateți ștecărul din priză și verificați poziția acumulatorului în încărcător.
- Dacă acumulatorul se încălzește în contact direct cu lumina soarelui etc., imediat după folosință, becul de control al încărcătorului s-ar putea să nu se aprindă. În acest caz, lăsați mai întâi acumulatorul să se răcească, apoi începeți încărcarea.
- Referitor la temperaturile și timpul de încărcare a acumulatorului.
Temperaturile și timpul de încărcare vor fi prezentate în **Tabelul 1**

Tabelul 1

Încărcător		UC3SFL
Acumulator		
Tensiune de încărcare	V	3,6
Greutate	kg	0,3
Tip de acumulator		Li-ion
Temperaturi la care acumulatorul poate fi reîncărcat		0°C – 50°C
Timp încărcare pentru capacitate acumulator, aprox. (la 20°C)	1,5 Ah	30
	min.	
Număr celule acumulator		1

La încărcarea completă a acumulatorului, lampa pilot se stinge.

NOTĂ

Timpul de încărcare poate varia în funcție de temperatură și de tensiunea sursei de alimentare.

3. **Deconectați cablul de alimentare al încărcătorului de la priză.**

4. **Țineți ferm încărcătorul și scoateți acumulatorul.**

NOTĂ

Asigurați-vă că scoateți acumulatorul din încărcător și apoi depozitați-l.

PRECAUȚIE

Dacă încărcătorul nu funcționează având acumulatorul montat corect, probabil că încărcătorul s-a defectat. Duceți-l la o unitate service autorizată.

ASAMBLARE ȘI OPERARE

Acțiuni	Figură	Pagină
Scoaterea și introducerea acumulatorului	1	130
Încărcare	2	130
Montarea accesoriilor	3	130
Ajustarea cuplului de strângere	4	130
Selectarea poziției burghiului	5	130
Schimbarea vitezei de rotație	6	130
Utilizarea întreprupătorului	7	131
Cum se folosește Ledul	8	131
Cum să folosiți comutatorul de blocare	9	131
Reglați poziția mânerului	10	131
Selectarea accesoriilor	—	132

ÎNȚREȚINERE ȘI VERIFICARE

1. **Inspectarea sculei**

Întrucât folosirea unei unelte tocite va împiedica buna funcționare și va cauza posibile defecțiuni la motor, ascuțiți sau schimbați scula de îndată ce abraziunea este vizibilă.

2. **Inspectarea șuruburilor de asamblare**

Inspectați cu regularitate toate șuruburile de asamblare și asigurați-vă că sunt fixate corespunzător. Dacă există șuruburi care nu sunt fixe, fixați-le imediat. Nerespectarea avertismentului poate duce la riscuri serioase.

Română

3. Întreținerea motorului

Bobina motorului este componenta principală a sculei electrice. Aveți grijă să nu deteriorați bobina și/sau să nu o udați cu ulei sau apă.

4. Curățarea exteriorului

Dacă mașina de înșurubat cu impact este murdară, ștergeți-o folosind o cârpă uscată sau una înmuiată într-o soluție de apă cu săpun. Nu folosiți solvenți pe bază de clor, benzină și nici diluanți, deoarece aceștia topească masele plastice.

5. Depozitare

Depozitați mașina de înșurubat cu impact la temperatura sub 40°C și nu lăsați produsul la îndemâna copiilor.

NOTĂ

Asigurați-vă că acumulatorul este complet încărcat când este depozitat pentru o perioadă îndelungată (3 luni sau mai mult). S-ar putea ca un acumulator cu o capacitate mai mică să nu fie încărcat când este utilizat, dacă este depozitat pentru o perioadă mai lungă.

NOTĂ

Depozitarea acumulatorilor litiu-ion.

Asigurați-vă că acumulatorii litiu-ion au fost complet încărcăți înainte de a-i depozita.

Depozitarea prelungită a acumulatorilor cu un nivel de încărcare scăzut poate duce la scăderea performanței, la reducerea semnificativă a timpului de utilizare a acumulatorilor sau poate face acumulatorii incapabili să stea încărcăți.

Cu toate acestea, timpul de utilizare a acumulatorilor semnificativ de redus poate reveni la normal prin încărcarea și utilizarea acumulatorilor în mod repetat, de două până la cinci ori.

Dacă durata de folosire a acumulatorului este foarte scurtă în ciuda încărcării și folosirii repetate, schimbați acumulatorii.

PRECAUȚIE

Pe durata folosirii și a operațiunilor de întreținere a mașinii trebuie respectate reglementările și standardele naționale privind securitatea.

Notă importantă pentru bateriile uneltelor HiKOKI cu acumulatori

Utilizați întotdeauna acumulatori originali. Nu garantăm siguranța și performanța uneltei dacă se utilizează alți acumulatori decât cei recomandați sau dacă acumulatorul original este dezmembrat sau modificat (cum ar fi demontarea și înlocuirea celulelor sau a altor părți interne).

GARANȚIE

Garantăm sculele electrice HiKOKI în conformitate cu reglementările statutare/specifice țării. Această garanție nu acoperă defectele sau daunele provocate de utilizarea necorespunzătoare, abuz sau de uzură și deteriorarea normale. În cazul în care aveți reclamații, vă rugăm să trimiteți scula electrică nedemontată, împreună cu CERTIFICATUL DE GARANȚIE care se găsește la finalul prezentelor Instrucțiuni de utilizare, la o unitate service autorizată de HiKOKI.

Informații privind nivelul de zgomot transmis prin aer și nivelul de vibrații

Valorile măsurate au fost determinate în conformitate cu EN60745 și sunt declarate conforme cu ISO 4871.

Nivelul tipic al puterii sonore ponderate A: 68 dB (A)

Nivelul tipic al presiunii sonore ponderate A: 57 dB (A)

Incertitudine K: 3 dB (A).

Purtați protecție auditivă.

Valorile totale ale vibrațiilor (suma vectorială pe cele trei axe) au fost stabilite în conformitate cu EN60745.

Înșurubare fără impact:

Valoarea emisiei de vibrații a_{rh} = 0,9 m/s²

Incertitudine K = 1,5 m/s²

Valoarea totală declarată a vibrației a fost măsurată în conformitate cu o metodă de testare standard și poate fi utilizată pentru compararea unei scule cu altele.

Mai poate fi utilizată pentru o evaluare preliminară a expunerii.

AVERTISMENT

○ Emisia de vibrații în timpul folosirii efective a sculei electrice poate diferi de valorile declarate, în funcție de modul de utilizate a sculei.

○ Identificați măsuri de siguranță ce trebuie luate pentru protejarea operatorului și care sunt bazate pe estimarea expunerii, în condiții reale de utilizare (ținând seama de toate componentele ciclului de utilizare, cum ar fi timpul necesar opririi sculei și timpul de funcționare suplimentar la pornirea sculei).

NOTĂ

Ca urmare a programului continuu de cercetare și dezvoltare derulat de HiKOKI, prezentele specificații pot fi modificate fără notificare prealabilă.

SPLOŠNA VARNOSTNA NAVODILA ZA ELEKTRIČNA ORODJA

⚠ OPOZORILO

Preberite vsa varnostna opozorila in navodila.

Neupoštevanje opozoril in navodil lahko povzroči električni udar, požar in/ali resne telesne poškodbe.

Vsa opozorila in navodila shranite, ker jih boste v prihodnje še potrebovali.

Izraz »električno orodje« v opozorilih se nanaša na električno orodje, ki se napaja z električnim pogonom (z električnim kablom) in na akumulatorsko električno orodje (brez električnega kabla).

1) Varnost na delovnem mestu

a) Delovno mesto mora biti čisto in dobro osvetljeno.

Nered in neosvetljena področja lahko povzročijo nezgodo.

b) Električnega orodja ne uporabljajte v eksplozivnih okoljih, na primer v bližini vnetljivih tekočin, plinov ali prahu.

Električno orodje pri delu proizvaja iskre, ki lahko vnamejo prah ali hlape.

c) Med delom z električnim orodjem ne dovolite, da bi se vam otroci ali druge osebe približale.

Z motenjem vaše pozornosti lahko izgubite nadzor nad orodjem.

2) Električna varnost

a) Priključni vtičnik električnega orodja mora ustrezati vtičnici.

Vtičnika ni dovoljeno kakor koli spreminjati.

Pri ozemljenih električnih orodjih ne uporabljajte vtičavev z adapterji.

Nespremenjeni vtičniki in ustrezne vtičnice zmanjšujejo tveganje električnega udara.

b) Preprečite stik z ozemljenimi površinami, kot so cevi, grelci, štedilniki in hladilniki.

Ko je vaše telo ozemljeno, je nevarnost električnega udara večja.

c) Električnega orodja ne izpostavljajte dežju ali vlagi.

Vdor vode v električno orodje povečuje tveganje električnega udara.

d) Ne zlorablajte kabla. Kabla ne uporabljajte za prenašanje električnega orodja in ne vlecite za kabl, če želite vtičnik izvleči iz vtičnice.

Kabla ne izpostavljajte vročini, olju, ostrim robovom in premikajočim se delom.

Poškodovani in zapleteni kabli povečujejo tveganje električnega udara.

e) Kadar uporabljate električno orodje zunaj, uporabljajte kabelski podaljšek, ki je primeren za delo na prostem.

Uporaba kabelskega podaljška, ki je izdelan za delo na prostem, je tveganje električnega udara manjše.

f) Če je delo z električnim orodjem v vlažnem okolju neizogibno, uporabite stikalo za zaščito pred diferenčnim tokom.

Zaščitno stikalo zmanjšuje tveganje električnega udara.

3) Osebna varnost

a) Bodite pozorni, pazite kaj delate ter se dela z električnim orodjem lotite z razumom.

Električnega orodja ne uporabljajte, če ste utrujeni ali pod vplivom mamil, alkohola ali zdravil.

Trenutek nepozornosti med delom z električnim orodjem je lahko vzrok za resne telesne poškodbe.

b) Uporabite osebno zaščitno opremo. Vedno nosite zaščitna očala.

Nošenje zaščitne opreme, kot so maska za prah, protizdrna zaščitni čevlji, varnostna čelada ali zaščitni glušniki, kar je odvisno od vrste in načina uporabe električnega orodja, zmanjšuje tveganje telesnih poškodb.

c) Izogibajte se nenameren zagon. Preden orodje priključite na električno omrežje in/ali na akumulator, preden ga dvignete ali nosite, se prepričajte da je orodje izklopljeno.

Prenašanje električnega orodja s prstom na stikalu ali priključitev vklopljenega električnega orodja na električno omrežje je lahko vzrok za nezgodo.

d) Preden električno orodje vklopite, odstranite nastavitvena orodja in izvijače.

Orodje ali ključ, ki se nahaja na vrtečem del električnega orodja lahko povzroči telesne poškodbe.

e) Izogibajte se nenormalni drži. Poskrbite za trdno stojišče in za stalno ravnotežje.

Na ta način lahko v nepričakovanih situacijah bolje nadzorujete električno orodje.

f) Nosite primerna oblačila. Za delo ne nosite ohlapnih oblačila in nakita. Lase, oblačila in rokavice ne približujte premikajočim se delom naprave.

Ohlapna oblačila, nakit ali dolgi lasje se lahko ujamejo med premikajoče se dele.

g) Če je na napravo možno montirati priprave za odsesavanje ali prestrezanje prahu, se prepričajte, da so te ustrezno priključene in pravilno uporabljene.

Zbiranje prahu lahko zmanjša nevarnosti povezane s prahom.

4) Uporaba in vzdrževanje električnega orodja

a) Električnega orodja ne preobremenjujte. Za izbrano delo uporabite ustrezno električno orodje.

Z ustreznim električnim orodjem boste delo opravili bolje in varneje.

b) Električnega orodja ne uporabljajte, če stikalo za vklop/izklop orodja ne deluje.

Električno orodje, ki ga ni več možno vklopiti ali izklopiti, je nevarno in ga je potrebno popraviti.

c) Pred nastavljanjem orodja, zamenjavo delov pribora ali shranjevanjem orodje, izvlecite vtičnik električnega orodja iz elektrike in/ali odstranite akumulator.

S takšnimi preventivnimi varnostnimi ukrepi preprečujete nenameren zagon orodja.

d) Električno orodje shranite izven dosega otrok in ne dovolite upravljati orodja osebam, ki orodja ne poznajo in niso prebrale teh navodil.

Električno orodje je nevarno v rokah neizkušenih uporabnikov.

e) Vzdržujte električno orodje. Preverite pravilno delovanje premičnih delov orodja, poškodbe delov in druga stanja, ki bi lahko vplivala na delovanje električnega orodja.

V primeru poškodbe je potrebno električno orodje pred uporabo popraviti.

Slabo vzdrževano električno orodje je vzrok mnogih nesreč.

f) Rezalno orodje naj bo ostro in čisto.

Pravilno vzdrževano rezalno orodje z ostrimi robovi se manj pogosto zatika in je lažje vodljivo.

g) Električno orodje, pribor, vsadna orodja in podobno uporabljajte v skladu s temi navodili, pri čemer upoštevajte delovne pogoje in dejavnost, ki jo boste opravljali.

Uporabo električnega orodja v druge namene lahko privede do nevarne situacije.

- 5) **Uporaba in vzdrževanje akumulatorja**
- a) **Polnite samo s polnilnikom, ki ga je določil proizvajalec.**
Polnilnik, ki je primeren za en tip akumulatorja lahko povzroči nevarnost požara, če ga uporabite z drugim akumulatorjem.
- b) **Električna orodja uporabljajte samo s posebej izdelanimi akumulatorji.**
Uporaba drugih akumulatorjev lahko povzroči tveganje poškodb in požara.
- c) **Ko akumulatorja ne uporabljate ga shranite stran od kovinskih predmetov kot so sponke, kovanci, ključi, žebli, vijaki ter drugih manjših kovinskih predmetov, ki lahko povežejo en priključek z drugim.**
Kratek stik med priključki na akumulatorju lahko povzroči opekline ali požar.
- d) **Med nepravilno rabo lahko iz akumulatorja priteče tekočina; izogibajte se stiku z njo. V primeru, da pride od stika, takoj operite z vodo. V primeru, da pride tekočina v stik z očmi, poiščite dodatno zdravniško pomoč.**
Tekočina iz akumulatorja lahko povzroči vnetje ali opekline.
- 6) **Servisiranje**
- a) **Električno orodje lahko servisira le usposobljena oseba, ki mora uporabljati originalne nadomestne dele.**
Na ta način se ohrani varnost električnega orodja.

VARNOSTNI UKREP

Preprečite dostop otrokom in neusposobljenim osebam.

Kadar orodja ne uporabljate ga shranite izven dosega otrok in neusposobljenih oseb.

AKUMULATORSKI UDARNI VRTALNIK VARNOSTNA NAVODILA

1. **Uporabljajte dodatne ročaje, ki so priloženi orodju.**
Izguba nadzora nad orodjem lahko povzroči telesne poškodbe.
2. **Med delom, kjer bi lahko vstavno orodje zadelo skrit električni vodnik, držite električno orodje za izolirane ročaje.**
Stik z vodnikom pod napetostjo lahko prenese napetost na izpostavljene kovinske dele električnega orodja in povzroči električni udar.

DODATNA VARNOSTNA NAVODILA

1. Prepričajte se, da se na področju vrtnja ne nahajajo skrite prepreke kot so električna napeljava, voda ali plinske cevi. Vrtnje na omenjenem področju lahko privede do električnega udara ali kratkega stika, do uhajanja plina ali drugih nevarnosti, ki lahko povzročijo resne poškodbe.
2. Med delom trdno držite orodje. V primeru, da tega ne storite lahko pride do poškodb.
3. Zavarujte obdelovanec. Obdelovanec bo bolje zavarovan z vpenjalnimi napravami ali s primežem, kot če bi ga držali v roki.
4. Nameščanje in pregled delovnega mesta. Z upoštevanjem ukrepov preverite ali je delovno mesto primerno.
5. Ne dovolite, da bi v luknjo, ki povezuje polnilno baterijo prišel tujek.
6. Polnilne baterije in polnilnika nikoli ne razstavljajte.
7. V polnilni bateriji nikoli ne povzročite kratkega stika. Kratek stik v bateriji bo povzročil visok električni tok in pregrevanje. Posledica tega bo pregretež ali poškodba baterije.

8. Baterije ne izpostavljajte ognju. Če baterija pregori, lahko eksplodira.
9. Ko se življenjska doba baterije zmanjša za normalno uporabo, jo takoj nesite v trgovino, kjer ste jo kupili. Prazne baterije ne zavrzite.
10. V prezračevalne reže polnilnika ne vstavljajte predmetov. Vstavljanje kovinskih ali vnetljivih predmetov v prezračevalne reže polnilnika lahko povzroči tveganje električnega udara ali poškodbo polnilnika.
11. Nastavke trdno namestite v nakovalo. Če nastavki niso dovolj trdno nameščeni se lahko snamejo in povzročijo poškodbe.
Za zagotovitev varnega delovanja rahlo povlecite sveder, ko je ta nameščen, da se prepričate, da je trdno pritrjen in da se med delovanjem ne bo zrahljal. Sveder ni pravilno nameščen, če se vodilni tulec ne vrne v prvotni položaj.
12. Pri spreminjanju hitrosti vrtenja s preklonim gumbom naj bo stikalo izklopljeno. Spreminjanje hitrosti med delovanjem motorja bo poškodovalo mehanizem.
13. Številčnico sklopke ni mogoče nastaviti med števila »1, 3, 5 ... 21« ali na črte, prav tako ne nastavljajte številčnico sklopke med števili »21« in črto na sredini označbe za vrtenje. Neupoštevanje zgoraj navedenega lahko povzroči poškodbe orodja.
14. Po daljšem delu je potrebno napravo ohladiti.
15. Motor se lahko ustavi v primeru, da je orodje preobremenjeno. Če se to zgodi, spustite stikalo orodja in odstranite vzrok preobremenitve.
16. Vrtenje motorja se lahko ustavi, ko se orodje uporablja kot vrtalnik. Pri uporabi udarnega vrtalnika pazite, da ne zaklenete motorja.
17. Če je motor zaklenjen, v trenutku izklopite orodje. V primeru, da je motor dalj časa zaklenjen, je motor ali baterija pregorela.
18. O mehanizmu za blokado vretena
Ko je glavno stikalo izklopljeno, lahko sveder blokirate in orodje uporabljate kot ročni izvijač.
Preden to storite, se prepričajte, da je stikalo nastavljeno v položaj »▼ LOCK«.
19. Med prenosom ali skladiščenjem orodja stikalo za zaklepanje vedno nastavite na položaj »▼ LOCK« zaradi preprečevanja nenamernega zagona.
20. Ko orodje uporabljate v pištolni konfiguraciji, ne držite del orodja za zavijanje, ko ga vračate v ravno konfiguracijo. Del za zavijanje lahko uščipne vaš prst ali drugi del roke, kar lahko povzroči možno poškodbo (SI. 10).
21. Uporaba baterije v hladnih razmerah (pod 0 stopinjami Celzija) lahko včasih povzroči oslabilen moment privijanja in zmanjša obseg dela. Vendar je to le začasen pojav, ki izgine, ko se baterija segreje.
22. Ne glejte neposredno v luč. Neupoštevanje tega lahko povzroči poškodbo oči.

OPOZORILO ZA LITIJI-IONSKO BATERIJO

Za podaljšanje življenjske dobe je litij-ionska baterija opremljena z zaščitno funkcijo, ki ustavi delovanje.

V zgoraj opisanih primerih od 1 do 2 se pri uporabi tega izdelka, tudi če ugasnete stikalo, motor lahko ustavi. To ni nobena težava, ampak rezultat zaščitne funkcije.

1. Ko se porabi preostala moč baterije, se motor ugasne. V tem primeru baterijo takoj napolnite.
 2. Če je orodje preobremenjeno, se motor lahko ustavi. V tem primeru sprostite stikalo orodja in odstranite vzroke za preobremenitev. Po tem lahko orodje znova uporabite.
- Prosimo, da upoštevate naslednja opozorila in svarila.

OPOZORILO

Da bi preprečili iztekanje baterije, ustvarjanje toplote, oddajanje dima, eksplozijo in vžig, prosimo, da upoštevate naslednja varnostna opozorila.



- Preprečite nabiranje ostružkov in prahu na bateriji.
- Med delom poskrbite, da ostružki in prah ne padajo na baterijo.
- Med delom poskrbite, da se morebitni ostružki in prah z električnega orodja ne nabirajo na bateriji.
- Neuporabljeno baterijo ne shranjujte na mestu, kjer je izpostavljena ostružkom in prahu.
- Preden baterijo shranite odstranite ostružke ter prah, ki se lahko sprimejo na baterijo in ne hranite jo skupaj s kovinskimi deli (vijaki, žebliji itn.).
- Baterijo ne prebadajte z ostrimi predmeti kot so žebliji, ne udarjajte s kladivom, ne stopite nanjo, jo ne mečite ali izpostavljajte težkih fizičnim udarom.
- Vidno poškodovane ali deformirane baterije ne uporabljajte.
- Ne uporabljajte baterije z nasprotno polarnostjo.
- Baterije ne priključite neposredno na električne vtičnice ali cigaretni vžigalnik v avtomobilu.
- Baterijo uporabljajte le za določene namene.
- Če se baterija ne napolni tudi po preteku določenega časa polnjenja, polnjenje takoj prekinite.
- Baterije ne postavljajte ali izpostavljajte visokim temperaturam ali visokem pritisku, na primer v mikrovalovni pečici, sušilcu ali visokotlačni komori.
- Ob zaznavi iztekanja ali neprijetnega vonja jo takoj odmaknite od ognja.
- Ne uporabljajte je v prostorih, kjer se ustvarja močna statična elektrika.
- Ob iztekanju baterije, čudnem vonju, ustvarjanju toplote, razbarvanju ali deformaciji oziroma v kolikor je videti čudna med uporabo, polnjenjem ali shranjevanjem jo takoj odstranite iz opreme ali polnilnika in jo prenehajte uporabljati.

POZOR

- Če tekočina, ki izteka iz baterije pride v stik z vašimi očmi jih ne drgnite, ampak jih operite s svežo, čisto vodo ter takoj obiščite zdravnika.
Če ne boste obiskali zdravnika, lahko tekočina povzroči težave z očmi.
- V primeru, da tekočina pride v stik s kožo ali oblačili jih takoj operite s čisto vodo.
Obstaja možnost, da lahko to povzroči draženje kože.
- Če opazite rjo, čuden vonj, pregrevanje, razbarvanje, deformacijo in/ali druge nepravilnosti pri prvi uporabi baterije, je ne uporabljajte in jo vrnite dobavitelju ali prodajalcu.

SIMBOLI**OPOZORILO**

V nadaljevanju so prikazani simboli, uporabljeni pri stroju. Pred uporabo se prepričajte, da jih razumete.

	DB3DL2: Akumulatorski udarni vrtnalnik
	Preberite vsa varnostna opozorila in navodila.
	Samo za države EU Električnih orodij ne odlagajte med hišne odpadke! V skladu z evropsko direktivo 2002/96/ES o odpadni električni in elektronski opremi in njeni uresničitvi v skladu z nacionalnim pravom se morajo električna orodja, ki so dosegla življenjsko dobo ločeno zbirati in okoliju prijazno reciklirati.
V	Ocenjena napetost
n_0	Vrtilna frekvenca brez obremenitve
Ls	Nizka hitrost

Hs	Visoka hitrost
	Kovina
	Matični vijak
	Lesni vijak
	Velikost šestkotnega izvijača
	Teža
	Vrtanje
	Stikalo za vklop
	Stikalo za izklop
	Odklopite baterijo
H	Sprememba hitrosti vrtenja – visoka hitrost
L	Sprememba hitrosti vrtenja – nizka hitrost
	Vrtenje v smeri urinega kazalca
	Vrtenje v nasprotni smeri urinega kazalca
	Stikalo lučke
	Pri nastavljanju položaja ročaja držite roke in prste stran od tega območja.

STANDARDNA OPREMA

Zraven glavnega orodja (1 orodje) vsebuje paket pribor napisan na strani 129.

Standardni pribor se lahko spremeni brez obvestila.

UPORABA

- Privijanje in odvijanje matičnih vijakov, lesnih vijakov, samoreznih vijakov, itn.
- Vrtanje v različne kovine

SPECIFIKACIJE

Specifikacije te naprave so naštetje v seznamu na strani 129.

OPOMBA

Zaradi HiKOKIJEVEGA programa nenehnega raziskovanja in razvoja se specifikacije lahko spremenijo brez predhodnega obvestila.

POLNJENJE

Pred uporabo električnega orodja napolnite baterijo po sledečem postopku.

- Napajalni kabel polnilnika vključite v vtičnico.
- Vstavite baterijo v polnilnik. (Fig. 2)
Trdno vstavite baterijo v polnilnik tako, da se dotika dna polnilnika, in preverite polarnost.
Ko namestite akumulator, se polnilnik vključi (zasveti krmilni indikator).

POZOR

- Če kontrolna lučka ne zasveti, izvalcite napajalni kabel iz vtičnice in preverite stanje namestitvene podlage za baterijo.
- Če je baterija segreti zaradi neposredne sončne svetlobe itd. tik po delovanju, kontrolna lučka polnilnika morda ne bo svetila. V tem času najprej ohladite baterijo in šele nato pričnite s polnjenjem.
- Temperature in čas polnjenja baterije. Temperatura in čas polnjenja je prikazan v **Tabela 1**

Tabela 1

Polnilnik		UC3SFL
Baterija		
Napetost polnjena	V	3,6
Teža	kg	0,3
Vrsta baterije		Li-ion
Temperature pri katerih se lahko baterija polni		0°C – 50°C
Čas polnjenja baterije, približno (Pri 20 °C)		
1,5 Ah	min.	30
Število baterijskih celic		1

Krmilni indikator ugasne in označi, da je akumulator do konca napoljen.

OPOMBA

Čas polnjenja je odvisen od temperature okolja in napetosti električnega vira.

3. Izključite napajalni kabel polnilnika iz vtičnice.

4. Polnilnik trdno primate in izvalcite baterijo.

OPOMBA

Baterijo izvalcite iz polnilnika po uporabi in jo shranite.

POZOR

Če akumulatorski polnilnik ne deluje in je akumulator pravilno nameščen, gre verjetno za okvaro polnilnika ali akumulatorja. Odnosite na pooblaščen servis.

VZDRŽEVANJE IN PREGLEDOVANJE

1. Pregled orodja

Ker uporaba topega orodja zmanjša učinkovitost in povzroča okvaro motorja, nabrusite ali zamenjajte orodje takoj ko opazite obrabo.

2. Pregled montažnih vijakov

Redno pregledujte vse montažne vijake in zagotovite, da so tesno pritrjeni. V kolikor bi kateri vijak bil zrahlan ga takoj privijte. Če tega ne storite lahko pride do resne nevarnosti.

3. Vzdrževanje motorja

Zračniki motorja so »srce« električne naprave. Pri uporabi bodite pozorni, da se zračnik ne poškoduje in/ali zmoci z oljem ali vodo.

4. Čiščenje zunanosti

Onesnaženi udarni vijačnik obrišite z mehko suho krpo ali s krpo navlaženo z milnico. Ne uporabljajte klorovih raztopin, bencina ali razredčevalcev barve, saj ti stijojo plastiko.

5. Skladiščenje

Udarni vijačnik skladiščite na mestu, kjer je temperatura nižja od 40 °C in kamor otroci ne sežejo.

OPOMBA

Prepričajte se, da je baterija popolnoma napolnjena, če jo boste shranili za dalj časa (3 ali več mesecev). Baterija z manjšo kapaciteto se morda med uporabo ne bo mogla napolniti, če jo shranite za dalj časa.

OPOMBA

Shranjevanje litij-ionskih baterij.

Zagotovite, da so litij-ionske baterije popolnoma napolnjene, preden jih shranite.

Dolgotrajno shranjevanje baterij, ki so le malo napolnjene, lahko vodi do slabšega delovanja, znatnega zmanjšanja časa uporabe baterije ali povzroči, da baterij ni več možno napolniti.

Vendar pa se lahko znatno zmanjšan čas uporabe baterije popravi tako, da se baterije dva do petkrat ponavljajoče napolnijo in uporabijo.

Če je kljub ponavljajočem polnjenju in uporabi čas baterije še vedno zelo kratek, baterije zavržite in kupite nove.

POZOR

Pri uporabi in vzdrževanju električnih orodjih je treba upoštevati varnostne uredbe in standarde, ki so določene za vsako državo.

Pomembno obvestilo o baterijah za akumulatorsko orodje HiKOKI

Obvezno uporabljajte naše originalne akumulatorske baterije. Za varnost in pravilno delovanje našega akumulatorskega električnega orodja ne jamčimo, če uporabljate baterije, ki jih ni izdelalo naše podjetje, in če baterijo razstavite ali preoblikujete (na primer razstavite in zamenjate celice ali druge notranje dele).

GARANCIJA

Garantiramo za HiKOKI električna orodja v skladu z ustavno/državno veljavnimi uredbami. Garancija ne zajema napak ali poškodb, ki nastanejo zaradi nepravilne uporabe, zlorabe ali normalne obrabe. V primeru pritožbe pošljite sestavljeno električno orodje skupaj z GARANCIJSKIM CERTIFIKATOM, ki ga najdete na koncu teh navodil za uporabo, na pooblaščen servis HiKOKI.

NAMESTITEV IN DELOVANJE

Dejanje	Slika	Stran
Odstranitev in vstavljanje baterije	1	130
Polnjenje	2	130
Namestitev priključkov	3	130
Prilagoditev tesnilnega momenta	4	130
Izbira položaja vrtnika	5	130
Sprememba hitrosti vrtenja	6	130
Delovanje stikal	7	131
Kako uporabiti LED lučko	8	131
Kako uporabiti stikalo za zaklepanje	9	131
Nastavitev položaja ročaja	10	131
Izbora pribora	—	132

Informacije o hrupu in vibracijah

Izmerjene vrednosti so bile določene glede na EN60745 in navedene v skladu z ISO 4871.

A tipično vrednoten nivo jakosti hrupa: 68 dB (A)

A tipično vrednoten nivo zvočnega tlaka: 57 dB (A)

Nezanesljivost K: 3 dB (A).

Obvezna uporaba glušnikov.

Skupna vrednost vibracij (vsota vektorja triax) je v skladu s standardom EN60745.

Izvajanje brez učinka:

Vrednost emisije vibracij $a_h = 0,9 \text{ m/s}^2$

Nezanesljivost K = $1,5 \text{ m/s}^2$

Skupna vrednost vibracij je bila merjena v skladu s standardno testno metodo in se lahko uporablja za primerjavo enega orodja z drugim.

Uporablja se lahko tudi kot prvotna ocenitev izpostavljenosti.

OPOZORILO

- Emisija vibracij med dejansko uporabo električnega orodja se lahko razlikuje od navedene vrednosti, glede na način uporabe orodja.
- Prepoznajte varnostne ukrepe za zaščito uporabnika, ki temeljijo na oceni izpostavljanja v dejanskih pogojih uporabe (z upoštevanjem vseh delov obratovalnega ciklusa, kot so obdobja, ko je orodje izključeno, in ko orodje teče v prostem teku dodatno k času zagona).

OPOMBA

Zaradi HiKOKIJEVEGA programa nenehnega raziskovanja in razvoja se specifikacije lahko spremenijo brez predhodnega obvestila.

VŠEOBECNÉ BEZPEČNOSTNÉ VÝSTRAHY PRE ELEKTRICKÉ NÁRADIE

⚠ VÝSTRAHA

Prečítajte si všetky bezpečnostné výstrahy a všetky pokyny.

Nedodržanie výstrah a pokynov môže viesť k zasiahnutiu elektrickým prúdom, požiaru a/alebo vážnemu poraneniu.

Všetky výstrahy a pokyny uschovajte pre možnú potrebu v budúcnosti.

Výraz „elektrické náradie“, ktorý je uvedený na výstrahách, označuje vaše elektrické náradie napájané zo siete (so sieťovým káblom) alebo náradie napájané akumulátorom (bez sieťového kábla).

1) Bezpečnosť na pracovisku

- Svoje pracovisko udržiavajte čisté a dobre osvetlené.**
Neporiadok a tmavé plochy zvyšujú pravdepodobnosť úrazov.
- Elektrické náradie nepoužívajte vo výbušnom prostredí, ako napríklad v prítomnosti horľavých kvapalín, plynov alebo prachu.**
Elektrické náradie vytvára iskry, ktoré môžu zapáliť prach alebo výpar.
- Počas práce s elektrickým náradím by sa mali okolostojaci a deti zdržiavať mimo elektrického náradia.**
Odvedenie pozornosti môže spôsobiť neschopnosť ovládania náradia.

2) Elektrická bezpečnosť

- Zástrčka elektrického náradia musí vyhovovať sieťovej zásuvke.**
Zástrčku nikdy a žiadnym spôsobom neupravujte.
V spojení s uzemneným elektrickým náradím nepoužívajte žiadne rozbočovacie zásuvky.
Neupravené zástrčky a správne vyhovujúce zásuvky znížia riziko zasiahnutia elektrickým prúdom.
- Zabráňte telesnému kontaktu s uzemnenými povrchmi, akými sú trubky, radiátory, sporáky a chladničky.**
Existuje zvýšené riziko zasiahnutia elektrickým prúdom v prípade, ak je vaše telo uzemnené.
- Elektrické náradie nevystavujte účinkom dažďa alebo mokrého prostredia.**
Pri vniknutí vody do elektrického náradia sa zvyšuje riziko zasiahnutia elektrickým prúdom.
- Kábel nepoužívajte nesprávnym spôsobom. Kábel nikdy nepoužívajte na prenášanie, ťahanie a náradie neodpájajte od prívodu energie ťahaním za kábel.**
Kábel chráňte pred teplom, olejom, ostrými hranami alebo pohybujúcimi sa časťami.
Poškodené alebo zamotané káble zvyšujú riziko zasiahnutia elektrickým prúdom.
- Pri používaní elektrického náradia vonku používajte predlžovací kábel vhodný na použitie vonku.**
Používanie kábla vhodného na používanie vonku znižuje riziko zasiahnutia elektrickým prúdom.
- V prípade, ak je nevyhnutné používať elektrické náradie vo vlhkom prostredí, používajte prívod elektrického prúdu chránený zariadením pre zvyškový prúd (RCD).**
Používanie RCD znižuje riziko zasiahnutia elektrickým prúdom.

3) Osobná bezpečnosť

- Pri používaní elektrického náradia zostaňte pozorný, sústreďte sa na vykonávanú prácu a používajte všetky zmysly.**
Elektrické náradie nepoužívajte ak ste unavený, alebo ste pod vplyvom drog, alkoholu alebo liekov. Chvilka nepozornosti počas práce s elektrickým náradím môže spôsobiť vážne osobné poranenie.
 - Používajte osobné ochranné prostriedky. Vždy si nasadte ochranu na oči.**
Ochranné prostriedky, akými sú protiprachová maska, protišmykové bezpečnostné topánky, ochranná prilba alebo chrániče sluchu, ktoré sa používajú pre patričné podmienky, znižujú vznik osobných poranení.
 - Zabráňte neúmyselnému spusteniu. Pred pripojením k sieťovému zdroju a/alebo akumulátoru, uchopením alebo prenášaním náradia sa uistite, že vypínač je vo vypnutej polohe.**
Prenášanie náradia s prstom na vypínači alebo aktivovanie náradia elektrickým prúdom, keď je spínač v zapnutej polohe, privoláva úrazy.
 - Pred zapnutím z elektrického náradia odstráňte všetky nastavovacie kľúče alebo skrutkovače.**
Skrutkovač alebo kľúč, ktorý zostal pripojený k otáčajúcej sa časti elektrického náradia môže spôsobiť osobné poranenie.
 - Nezachádzajte príliš ďaleko. Vždy si zachovajte správnu rovnováhu a zabezpečte správny postoj.**
Toto umožní lepšie ovládanie elektrického náradia v neočakávaných situáciách.
 - Vhodne sa oblečte. Pri práci nenoste voľný odev alebo šperky. Zabráňte styku vlasov, oblečenia a rukavíc s pohybujúcimi sa časťami.**
Voľné oblečenie, šperky alebo dlhé vlasy sa môžu zachytiť do pohyblivých častí.
 - Ak je zariadenie vybavené na pripojenie vysávača alebo vrecka na zachytávanie prachu, pripojte ich k náradia a pri práci ich správne používajte.**
Používanie zariadení na zachytávanie prachu môže znížiť riziká spôsobené prachom.
- #### 4) Používanie a starostlivosť o elektrické náradie
- Elektrické náradie nepreťažujte. Na prácu používajte vždy náradie, ktoré je na ňu určené.**
Správne elektrické náradie vykoná prácu, na ktorú je určené lepšie a bezpečnejšie.
 - Náradie s poškodeným vypínačom, ktorý sa nedá zapnúť alebo vypnúť, nepoužívajte.**
Akékoľvek náradie, ktoré nemôže byť ovládané vypínačom je nebezpečné a musí sa opraviť.
 - Predtým, ako vykonáte akékoľvek úpravy, výmenu príslušenstva alebo skôr, než elektrické náradie odložíte, odpojte ho od zdroja napájania a/alebo akumulátora.**
Tieto preventívne bezpečnostné opatrenia znižujú riziko náhodného spustenia elektrického náradia.
 - Nečinné elektrické náradie skladujte mimo dosahu detí a nedovoľte, aby toto elektrické náradie obsluhovali osoby, ktoré nie sú oboznámené s elektrickým náradím alebo s týmto návodom.**
V rukách neškolených osôb je elektrické náradie nebezpečné.
 - Vykonávajte údržbu elektrických nástrojov. Skontrolujte nesprávne centrovanie alebo zablokovanie pohyblivých častí, poškodenie častí, alebo akékoľvek iné okolnosti, ktoré by mohli ovplyvniť činnosť elektrického náradia.**
V prípade poškodenia musíte dať elektrické náradie pred ďalším použitím opraviť.
Mnohé nehody sú spôsobené práve nesprávnym udržiavaným elektrickým náradím.

- f) **Rezný nástroj udržiavajte ostrý a čistý.**
Správne udržiavaný rezný nástroj s ostrými brítmí je menej náchylný na zablokovanie a je ľahšie ovládateľný.
- g) **Elektrické náradie, príslušenstvo, brity náradia atď. používajte v súlade s týmito pokynmi a berte do úvahy pracovné podmienky a charakter vykonávanej práce.**
Používanie elektrického náradia na iné, než určené činnosti môže viesť k vzniku nebezpečných situácií.
- 5) **Starosť a používanie akumulátorového náradia**
- a) **Nabíjajte len nabíjačkou, ktorú uvádza výrobca.**
Nabíjačka, ktorá je vhodná pre jeden typ akumulátora, môže predstavovať riziko, ak sa použije na nabíjanie iného typu akumulátora.
- b) **Elektrické náradie používajte len so špecificky určeným typom akumulátorov.**
Používanie iného typu akumulátora môže predstavovať riziko poranenia a požiaru.
- c) **Ak sa akumulátor nepoužíva, chráňte ho pred kontaktom s kovovými predmetmi, ako sú kancelárske spony, mince, kľúče, kince, skrutky alebo iné malé kovové predmety, ktoré môžu spôsobiť vzájomné prepojenie koncoviek.**
Vzájomné skratovanie koncoviek akumulátora môže mať za následok popáleniny alebo požiar.
- d) **Pri nesprávnych podmienkach používania môže dôjsť k unikaniu kvapaliny z akumulátora. Vyhnite sa kontaktu s touto kvapalinou. V prípade náhodného kontaktu zasiahnuté miesto opláchnite vodou. Ak kvapalina zasiahne oči, opláchnite ich vodou a vyhľadajte lekársku pomoc.**
Kvapalina unikajúca z akumulátora môže spôsobiť podráždenie alebo popáleniny.
- 6) **Servis**
- a) **Servis na svojom elektrickom náradí nechajte vykonávať len kvalifikovaným personálom a pri použití jedine originálnych náhradných dielov.**
Tým sa zabezpečí zachovanie bezpečnosti elektrického náradia.

BEZPEČNOSTNÉ OPATRENIA

Zabráňte prístupu detí a nezainteresovaných osôb. Keď náradie nepoužívate, mali by ste ho uložiť mimo dosahu detí a nezainteresovaných osôb.

BEZPEČNOSTNÉ VAROVANIA TÝKAJÚCE SA AKUMULÁTOROVEJ VŔTAČKY

1. **Používajte pomocnú rukoväť (rukoväte), ak sú dodané s nástrojom.**
Strata ovládania môže spôsobiť poranenie osôb.
2. **Elektrický nástroj držte za izolované povrchy na uchopenie, ak vykonávate činnosti, kedy sa môže dostať príslušenstvo na rezanie alebo upínací prvok do kontaktu so skrytými kabeľmi.**
Pri kontakte príslušenstva na rezanie a upínacích prvkov so „živým“ vodičom môžu byť kovové časti elektrického nástroja vystavené prúdu a mohli by operátorovi spôsobiť poranenie elektrickým prúdom.

ĎALŠIE BEZPEČNOSTNÉ VAROVANIA

1. Skontrolujte, či je priestor, ktorý sa chystáte vŕtať, úplne bez akýchkoľvek skrytých prekážok, vrátane elektrickej kabeľáže, vody alebo plynových trubičiek. Vŕtanie do vyššie uvedeného môže viesť k poraneniu

- elektrickým prúdom alebo ku skratu, úniku plynu a iným nebezpečenstvám, ktoré môžu viesť k vážnym nehodám alebo poraniam.
2. Počas prevádzky nástroj pevne držte. Nedodržanie tohto pokynu môže viesť k nehodám alebo poraniam.
 3. Obrobok riadne upevnite. Obrobok, ktorý je zasovrkovaný pomocou upínacieho zariadenia alebo zveráka je pevnejší ako obrobok, ktorý držíte v ruke.
 4. Príprava a kontrola pracovného prostredia. Nasledovným spôsobom skontrolujte, či je pracovné prostredie vhodné.
 5. Nedovoľte, aby sa do otvoru na pripojenie nabíjateľnej batérie dostali akékoľvek cudzie telesá.
 6. Nabíjateľnú batériu a nabíjačku nikdy nerozoberajte.
 7. Nabíjateľnú batériu nikdy neskratujte. Skratovanie batérie bude viesť k veľkému elektrickému prúdu a prehriatiu. Následkom bude spálenie alebo poškodenie batérie.
 8. Batériu neháďte do ohňa. Ak batéria horí, môže explodovať.
 9. Ak je životnosť ďalšieho nabíjania príliš krátke na praktické použitie, odnesie batériu do predajne, v ktorej ste ju zakúpili. Vyčerpanú batériu nelikvidujte.
 10. Do ventilačných otvorov na nabíjačke nekladajte žiadne predmety. Ak do ventilačných otvorov vložíte kovové predmety alebo horľavé materiály, bude to viesť k nebezpečenstvu poranenia elektrickým prúdom alebo sa poškodí nabíjačka.
 11. Skontrolujte, či ste príslušenstvo pevne nainštalovali. Ak nie je príslušenstvo pevne nainštalované, mohlo by sa vymrštiť a spôsobiť poranenia.
Kvôli bezpečnosti jemne potiahnite bit skrutkovača po jeho vsadení a uistite sa, že je bit zabezpečený a počas prevádzky sa neuvolní. Ak sa vodiace puzdro nevráti do svojej originálnej polohy, bit nie je nainštalovaný správne.
 12. Pri zmene otáčok pomocou prepínača sa uistite, že je spínač vypnutý. Zmena otáčok počas spusteného motora poškodí prevody.
 13. Stupnicu spojky nemôžete nastaviť medzi číslicami „1, 3, 5 ... 21“ alebo medzi bodkami a číslice stupnice spojky nemôžete používať medzi „21“ a čiarou v strede značky vŕtania. Ak tak urobíte, môžu vzniknúť poškodenia.
 14. Jednotku nechajte po nepretržitej prevádzke odpočinúť.
 15. V prípade preťaženia nástroja sa môže vypnúť motor. Ak sa to stane, uvoľnite spínač nástroja a odstráňte príčinu preťaženia.
 16. Keď sa jednotka používa ako vŕtačka, otáčky motora môžete uzamknúť na zastavenie. Počas prevádzkovania akumulátorovej vŕtačky dávajte pozor, aby ste nezablokovali motor.
 17. Ak je motor zablokovaný, okamžite vypnite napájanie. Ak je motor zablokovaný nejaký čas, môže sa motor alebo batéria spáliť.
 18. O mechanizme zámku vretena
Bit je možné uzamknúť na mieste po vypnutí hlavnej vypínača a používať nástroj ako manuálny skrutkovač. Ešte predtým sa však uistite, či je blokovací prepínač nastavený do polohy „▼ LOCK“ (ZAISTENIE).
 19. Pri prenášaní alebo skladovaní náradia vždy nastavte poistný spínač do polohy „▼ LOCK“ (ZAISTENIE), aby ste predišli neúmyselnému spusteniu náradia.
 20. Ak používate náradie v tvare pištole, pri obnovení rovného tvaru nedržte ohybnú časť náradia. Ohybná časť vám môže pricviknúť prst alebo inú časť ruky a spôsobiť poranenie (**Obr. 10**).
 21. Používanie batérie v chladných podmienkach (menej ako 0 °C) môže niekedy viesť k slabšiemu ťahovaciemu momentu a znížiť množstvo práce. Je to však len dočasný fenomén a po zohriatí batérie sa všetko vráti do normálu.
 22. Nepozerajte sa priamo do svetla. Takáto činnosť môže spôsobiť poranenie očí.

UPOZORNENIE OHĽADNE LÍTIOVO-IÓNOVÝCH BATÉRIÍ

Kvôli predĺženiu životnosti je lítiovo-iónová batéria vybavená ochrannou funkciou, ktorá preruší výkon.

V dolu uvedených prípadoch 1 až 2 sa motor počas používania výrobku zastaví, aj keď potiahnete vypínač. Nejde o chybu ale o aktivovanie ochrannej funkcie.

- Motor sa zastaví, keď sa vybije batéria.
V takomto prípade ju okamžite nabite.
- Motor sa môže zastaviť v prípade preťaženia náradia.
V takomto prípade uvoľnite vypínač náradia a odstráňte príčinu preťaženia. Následne ho budete môcť opäť použiť.

Okrem toho, berte na zreteľ nasledujúce výstrahy a upozornenia.

VÝSTRAHA

Aby ste zabránili vytekaniu kvapaliny z batérie, generovaniu tepla, unikaniu dymu, výbuchu a vznieteniu, dodržiavajte nasledujúce bezpečnostné opatrenia.

- Nedovoľte, aby sa na batérii zachytávali kovové piliny a prach.
 - Nedovoľte, aby počas práce padali na batériu kovové piliny a prach.
 - Uistite sa, že sa na batérii nenazbierali kovové piliny a prach, ktoré padajú na elektrické náradie počas práce.
 - Nepoužívanú batériu neskladujte na mieste s výskytom kovových pilín a prachu.
 - Pred uskladnením z batérie odstráňte kovové piliny a prach, ktoré sa mohli na nej zachytiť a neskladujte ju spolu s kovovými súčastami (skrutky, klince, apod.).
- Batériu neprepichujte ostrými predmetmi, ako sú napríklad klince, neudierajte po nej kladivom, nestúpajte na ňu, nehádzte ju, ani ju nevystavujte silným fyzickým nárazom.
- Očividne poškodenú alebo zdeformovanú batériu nepoužívajte.
- Batériu nepoužívajte s opačnou polaritou.
- Neprípájajte priamo k elektrickej zásuvke ani k zásuvke zapalovača vo vozidle.
- Batériu nepoužívajte na iné, ako stanovené účely.
- Ak sa batéria nenabije ani po uplynutí zadanej doby na nabíjanie, okamžite prestaňte s ďalším nabíjaním.
- Batériu nevystavujte účinkom vysokých teplôt ani veľkého tlaku, ani ju nevkladajte do mikrovlnnej rúry, sušičky alebo vysokotlakovej nádoby.
- Keď dôjde k unikaniu tekutiny, alebo ak zacítite odporný zápach, batériu okamžite odneste mimo ohňa.
- Batériu nepoužívajte na miestach, kde dochádza ku generovaniu silnej statickej elektriny.
- Ak počas používania, nabíjania alebo skladovania dochádza k unikaniu tekutiny z batérie, ak zacítite odporný zápach, alebo ak dochádza ku generovaniu tepla, zmene farby, deformáciám alebo k čomukoľvek neštandardnému, batériu okamžite vyberte z náradia alebo z nabíjačky a prestaňte ju používať.







UPOZORNENIE

- Ak sa tekutina unikajúca z batérie dostane do očí, oči si nešúchajte a dôkladne si ich vypláchnite čerstvou čistou vodou, ako je pitná voda z vodovodu a okamžite vyhľadajte lekársku pomoc.
Ak nevyhľadáte ošetrovanie, tekutina môže spôsobiť problémy zraku.
- Ak sa tekutina dostane na kožu alebo odev, okamžite ich dôkladne umyte alebo očistite čistou vodou, ako je pitná voda z vodovodu.
Existuje možnosť, že môže dôjsť k podráždeniu pokožky.
- Ak pri prvotnom používaní akumulátora zistíte výskyt hrdze, odporný zápach, prehrievanie, stratu farby, deformácie a/alebo iné nezrovnalosti, batériu nepoužívajte a vráťte ju predajcovi alebo dodávateľovi.

SYMBOLY

VÝSTRAHA

Nižšie sú zobrazené symboly, ktoré sa v prípade strojného zariadenia používajú. Pred použitím náradia sa oboznámte s významom týchto symbolov.

	DB3DL2: Akku vrtací skrutkovač
	Prečítajte si všetky bezpečnostné výstrahy a všetky pokyny.
	Iba pre krajiny EÚ Elektrické náradie nelikvidujte spolu s domácim odpadom! Aby ste dodržali ustanovenia európskej smernice 2002/96/ES o odpadových elektrických a elektronických zariadeniach a jej implementáciu v zmysle národnej legislatívy, je potrebné elektrické náradie po uplynutí jeho doby životnosti separovať a doručiť na environmentálne prijateľné miesto recyklovania.
V	Menovité napätie
n_0	Voľnobežné otáčky
Ls	Nízka rýchlosť
Hs	Vysoká rýchlosť
	Kov
	Skrutka so šesťhrannou hlavou
	Skrutka do dreva
	Veľkosť šesťhranného nástavca
	Hmotnosť
	Víťanie
	Zapnutie
	Vypnutie
	Odpojte akumulátor
	Zmena otáčok – Vysoká rýchlosť
	Zmena otáčok – Nízka rýchlosť
	Otáčanie v smere hodinových ručičiek
	Otáčanie proti smeru hodinových ručičiek
	Spínač osvetlenia
	Pri nastavovaní polohy rukoväte držte ruky a prsty ďalej od tohto miesta.

ŠTANDARDNÉ PRÍSLUŠENSTVO

Okrem hlavnej jednotky (1 jednotka) obsahuje balenie príslušenstvo, ktoré je uvedené na strane 129.

Štandardné príslušenstvo podlieha zmenám bez predchádzajúceho oznámenia.

POUŽITIE

- Vítanie a vyberanie skrutiek so šesťhrannou hlavou, skrutiek do dreva, samorezných skrutiek, atď.
- Vítanie rôznych kovov

TECHNICKÉ PARAMETRE

Technické parametre tohto stroja sú uvedené v tabuľke na strane 129.

POZNÁMKA

Vzhľadom na pokračujúci program výskumu a vývoja v spoločnosti HIKOKI si vyhradzuje právo zmien tu uvedených technických parametrov bez predchádzajúceho upozornenia.

NABÍJANIE

Pred použitím elektrického náradia nabite batériu nasledovne.

1. **Pripojte napájací kábel nabíjačky k zásuvke.**
2. **Vložte batériu do nabíjačky. (Obr. 2)**

Batériu vložte pevne do nabíjačky, kým sa nedostane do kontaktu so spodnou časťou nabíjačky a skontrolujte polaritu.

Po zasunutí batérie sa nabíjačka zapne (rozsvieti sa kontrolka).

UPOZORNENIE

- Ak kontrolná lampa nezasvieti, vyťahnite napájací kábel zo zásuvky a skontrolujte, či je batéria upevnená správne.
- Ak sa batéria bezprostredne po prevádzke prehreje v dôsledku priameho slnečného žiarenia atď., kontrolná lampa nabíjačky sa nemusí rozsvietiť. Vtedy nechajte batériu najskôr vychladnúť a až potom ju začnite nabíjať.
- Záležitosti týkajúce sa teplôt a doby nabíjania batérie. Teploty a doba nabíjania budú také, ako je uvedené v **Tabuľke 1**

Tabuľka 1

		Nabíjačka	UC3SFL
Batéria			
Nabíjacie napätie	V		3,6
Hmotnosť	kg		0,3
Typ batérie			Li-ion
Teploty, pri ktorých možno batériu nabíjať			0°C – 50°C
Doba nabíjania pre kapacitu batérie pribl. (pri 20 °C)			
1,5 Ah	min.		30
Počet článkov batérie			1

Po úplnom nabití batérie kontrolka zhasne.

POZNÁMKA

Doba nabíjania sa môže odlišovať, závisí od okolitej teploty a napätia zdroja napájania.

3. **Odpojte napájací kábel nabíjačky zo zásuvky.**
4. **Nabíjačku pevne uchopte a vyťahnite batériu.**

POZNÁMKA

Po použití nezabudnite z nabíjačky vybrať batériu a potom ju odložte.

UPOZORNENIE

Ak nabíjačka nefunguje, hoci je batéria správne vložená, pravdepodobne došlo k poruche batérie alebo nabíjačky. Odneste ich do autorizovaného servisného strediska.

MONTÁŽ A OBSLUHA

Činnosť	Obrázok	Strana
Vyberanie vkladanie batérie	1	130
Nabíjanie	2	130
Montáž príslušenstva	3	130
Nastavovanie uťahovacieho momentu	4	130
Výber polohy vrtania	5	130
Zmena otáčok	6	130
Prevádzka spínača	7	131
Používanie LED kontrolky	8	131
Ako používať blokovací prepínač	9	131
Nastavenie polohy rukoväte	10	131
Výber príslušenstva	—	132

ÚDRŽBA A KONTROLA

1. Kontrola nástroja

Keďže otupenie nástroja zníži výkonnosť a spôsobuje poruchu motora, nástroj naostríte alebo vymeníte hneď, ako si všimnete opotrebovanie.

2. Kontrola montážnych skrutiek

Všetky montážne skrutky pravidelne kontrolujte a uistite sa, že sú riadne dotiahnuté. Ak je ktorákoľvek skrutka uvoľnená, okamžite ju dotiahnite. Nedodržanie tohto pokynu môže viesť k vážnemu nebezpečenstvu.

3. Údržba motora

Vinutie motora je jasným „srdcom“ elektrického nástroja. Vykonávajte dôkladnú kontrolu vinutia, či nie je poškodené a/alebo zvlhnuté od oleja alebo vody.

4. Čistenie vonkajšku

Ak sa vŕtačka znečistí, utrite ju mäkkou, suchou tkaninou alebo tkaninou navlhčenou v mydlovej vode. Nepoužívajte chlórové rozpúšťadlá, benzín ani riedidlá na farby, pretože rozpúšťajú plasty.

5. Skladovanie

Vŕtačku skladujte na miestach s teplotou do 40 °C a mimo dosahu detí.

POZNÁMKA

Po dlhodobom skladovaní (3 a viac mesiacov) batériu úplne nabite. Batéria s menšou kapacitou sa po dlhodobom skladovaní nemusí dať počas používania nabíjať.

POZNÁMKA

Skladovanie lítiovo-iónových batérií
Pred skladovaním lítiovo-iónových batérií sa presvedčite, že sú úplne nabité.

Dlhodobé skladovanie batérií s nízkou úroveňou nabitia môže viesť k zhoršeniu výkonu, viditeľnému skráteniu času používania batérií alebo k stavu, že sa batérie rýchlo vybijú. Viditeľne skrátený čas používania batérií však možno predĺžiť pomocou dvoch až piatich cyklov nabitia a používania batérií až do ich vybitia.

Ak sa čas používania batérie extrémne skráti napriek opakovanému nabíjaniu a používaniu, považujte batérie za úplne vybité a zakúpte nové batérie.

UPOZORNENIE

V rámci prevádzkovania alebo údržby elektrického náradia je nutné dodržiavať bezpečnostné nariadenia a normy platné v patričnej krajine.

Dôležité upozornenie ohľadne batérií pre elektrické akumulátorové náradie značky HiKOKI

Vždy používajte jednu nami navrhnutú originálnu batériu. Ak budete používať batérie, ktoré sú iné, ako batérie navrhnuté našou spoločnosťou, alebo ak dôjde k rozobratiu alebo úprave batérie (ako je rozobratie a výmena článkov alebo iných interných dielov), nemôžeme vám zaručiť bezpečnosť a výkon nášho akumulátorového náradia.

POZNÁMKA

Vzhľadom na pokračujúci program výskumu a vývoja v spoločnosti HiKOKI si vyhradzuje právo zmien tu uvedených technických parametrov bez predchádzajúceho upozornenia.

ZÁRUKA

Garantujeme, že elektrické náradie značky HiKOKI vyhovuje zákonným/národným nariadeniam. Táto záruka sa nevzťahuje na poruchy alebo poškodenia, ktoré sú spôsobené nesprávnym používaním, zlým zaobchádzaním alebo štandardným opotrebovaním a odrením. V prípade reklamácie doručte elektrické náradie v nerozobratom stave spolu so ZÁRUČNÝM LISTOM, ktorý nájdete na konci tohto návodu na obsluhu, do autorizovaného servisného strediska spoločnosti HiKOKI.

Informácie ohľadne vzduchom prenášaného hluku a vibrácií

Namerané hodnoty boli stanovené podľa normy EN60745 a deklarované podľa ISO 4871.

Nameraná vážená úroveň hladiny akustického výkonu A:
68 dB (A)
Nameraná vážená úroveň hladiny akustického tlaku A:
57 dB (A)

Odchýlka K: 3 dB (A).

Používajte chrániče sluchu.

Výsledné celkové hodnoty pre vibrácie (suma pre trojosový vektor) stanovené podľa EN60745.

Skrutkovanie bez nárazov:

Hodnota vibračných emisií $a_h = 0,9 \text{ m/s}^2$

Odchýlka K = $1,5 \text{ m/s}^2$

Deklarovaná hodnota vibrácií bola nameraná v súlade so štandardnou skúšobnou metódou a môže sa použiť na porovnanie jedného náradia s druhým.

Môže sa taktiež použiť na predbežné posúdenie expozície.

VÝSTRAHA

- Hodnota emisie vibrácií počas skutočného používania elektrického náradia sa môže odlišovať od deklarovanej celkovej hodnoty, a to na základe spôsobu, akým sa náradie používa.
- Vyznačte bezpečnostné opatrenia s cieľom chrániť obsluhu, ktoré sa zakladajú na odhade expozície v rámci skutočných podmienok používania (berúc do úvahy všetky súčasti prevádzkového cyklu, ako sú doby vypnutia náradia a doby voľnobehu náradia, ktoré sú doplnkom doby spustenia náradia).

ОБЩИ МЕРКИ ЗА БЕЗОПАСНОСТ ПРИ ИЗПОЛЗВАНЕ НА ЕЛЕКТРИЧЕСКИ ИНСТРУМЕНТИ

⚠ ПРЕДУПРЕЖДЕНИЕ

Прочетете всички инструкции и предупреждения за безопасност.

Неспазването на инструкциите и предупрежденията може да доведе до електрически удар, пожар и/или сериозни наранявания.

Запазете и съхранявайте инструкциите за последващи справни и приложение.

Терминът „електрически инструменти“, използван в предупрежденията за безопасност, се отнася до електрозахранвани (с кабел) от мрежата, или захранвани на батерии (безжични) електрически инструменти.

1) Безопасност на работното място

- Поддържайте работното място подредено и добре осветено.**
Разхвърляни или не добре осветени работни места са предпоставка за инциденти.
- Не използвайте електрически инструмент във взривоопасна среда, при наличие на запалими течности, газ или прах.**
Електрическите инструменти произвеждат искри, които могат да доведат до възпламеняване.
- Не позволявайте достъп на странични лица и деца при работа с електрически инструменти.**
Невнимание по време на работа може да доведе до загуба на контрол върху процеса.

2) Електрическа безопасност

- Щепселите на електрическите инструменти трябва да отговарят на контактите.**
Никога не правете канвито и да било промени по щепселите.
Не използвайте преходни щепсели със заземени електрически инструменти.
Щепсели, които не са модифицирани и съответстват на контактите намаляват риска от електрически удар.
- Избягвайте контакт с тялото при работа с електрически инструменти по заземени повърхности, като тръби, радиатори и хладилници.**
Съществува повишен риск от електрически удар, ако тялото Ви стане част от заземителния контур.
- Не излагайте електрическите инструменти на влага или дъжд.**
Попадането на влага в електрическите инструменти повишава риска от електрически удар.
- Не нарушавайте целостта на кабелите.**
Никога не изключвайте електрическите уреди, като издърпвате кабела.
Пазете кабелите от източници на топлина, от смазочни материали, остри ръбове и подвижни компоненти.
Наранени или преплетени кабели повишават риска от електрически удар.
- Когато използвате електрически уред на открито, използвайте удължител, подходящ за външна употреба.**
Използвайте кабел, подходящ за външни условия, който намалява риска от електрически удар.

f) Ако е **наложително** използването на електрически инструмент във влажни условия, използвайте уреди с диференциална защита (RCD) срещу утечка. Използването на диференциална защита **снижава риска** от електрически удар.

3) Лична безопасност

- Бъдете бдителни, внимавайте в действията си и използвайте разумно електрическите инструменти.**
Не използвайте електрически инструмент, когато сте изморени, или под влиянието на лекарствени средства, алкохол или опиати.
Всяко невнимание при работа с електрически инструменти може да доведе до сериозни наранявания.
 - Използвайте лични предпазни средства.**
Винаги носете защитни очила или маска.
Защитните средства, като респираторна маска, специални обувки с устойчива на плъзгане подметка, каска, или антифони, според условията на работа, които ще намалят опасността от нараняване.
 - Предотвръщане на случайно включване.**
Уверете се, че бутонът за старт на уреда е в изключено положение, преди да свържете електрическия инструмент към източник на захранване и/или батерия, както и преди да го вземете или пренасяте.
Пренасянето на инструменти с пръст на старт бутон, или на превключвателя на захранването, носи опасност от инциденти.
 - Отстранете всички гаечни и други ключове, преди да включите уреда към захранването.**
Гаечен ключ или инструмент, забравен в ротационни компоненти на електрическия инструмент, може да доведе до нараняване.
 - Не се пресягайте.** През цялото време трябва да имате стабилна опора и да поддържате баланс на тялото.
Това осигурява по-добър контрол върху електрическите инструменти при неочаквани ситуации.
 - Носете подходящо облекло.** Не носете преналено широки дрехи или бижута. Пазете косата, дрехите и ръкавиците си от подвижни компоненти.
Широките дрехи, бижута и дълга коса могат да бъдат захванати от подвижните компоненти.
 - Ако са осигурени устройства за присъединяване към прахоуловителни инсталации, уверете се, че са правилно присъединени.**
Използването на прахоуловители и циклони може да намали свързаните със замърсяването рискове.
- 4) **Експлоатация и поддръжка на електрически инструменти**
- Не насилвайте електрическите инструменти.**
Използвайте подходящ електрически инструмент за съответните цели.
Подходящият електрически инструмент осигурява безопасно и по-добре свършена работа при предвидените номинални параметри.
 - Не използвайте електрически инструмент, ако не може да бъде включен или изключен от съответния старт бутон или превключвател.**
Всички електрически инструмент, който не може да се контролира от превключвателя, е опасен и подлежи на ремонт.

- c) Изключете щепсела на инструмента от източника на захранване и/или от батерията, преди да извършвате настройки, при смяна на приставки или при съхранение.

Тези предпазни мерки намаляват риска от случайно и нежелано включване на електрически инструмент.

- d) Съхранявайте неизползваните електрически инструменти далеч от достъп на деца и не позволявайте на лица, непознати с начина на работа с инструментите, и с тези инструкции, да работят с тях.

Електрическите инструменти представляват опасност в ръцете на неопитни лица.

- e) Поддържайте електрическите инструменти. Проверявайте центровката и закрепването на подвижните части, проверявайте за повредени части, които могат да се отразят на работата на електрическите инструменти. Ако установите повреда, отстранете ги преди да използвате електрическите инструменти. Много злополуки се дължат на лоша поддръжка на електрическите инструменти.

- f) Поддържайте ренещите инструменти наточени и чисти.

Правилно поддържаните ренещи инструменти, с наточени ренещи елементи, се управляват и контролират по-лесно.

- g) Използвайте електрически инструменти, приставки и аксесоари, и т.н., съгласно тези инструкции, като вземете предвид работните условия и вида работи, които ще се извършват.

Използване на електрическите инструменти за работи, различни от тези, за които са предвидени, може да доведе до повишен риск и опасни ситуации.

- 5) Експлоатация и поддръжка на електрически инструменти захранвани от батерии

- a) Зарядяйте уредите само със зарядните устройства, посочени от производителя.

Зарядно устройство, подходящо за един тип батерии, може да създаде риск от пожар, при използване за друг тип батерии.

- b) Използвайте електрическите инструменти само с посочения за тях тип батерии.

Използването на друг тип батерии създава риск от нараняване и пожар.

- c) Когато не използвате батериите, те трябва да се съхраняват далеч от други метални предмети като кламери, монети, ключове, гвоздеи, винтове или други малки метални предмети, които могат да осъществят контакт между клемите им.

Контакт между клемите на батериите може да доведе до искри или пожар.

- d) При неподходящи условия на съхранение, батериите могат да изтенат; избягвайте контакт. Ако случайно влезете в контакт с електролитната течност, изплакнете обилно с вода. Ако попадне електролит в очите, изплакнете обилно и потърсете медицинска помощ.

Електролитът на батериите може да причини възпаление или изгаряния.

- 6) Обслужване

- a) Обслужването на електрическите инструменти трябва да се извършва само от квалифицирани сервизни работници, при използване на оригинални резервни части. Това ще гарантира безопасността при работа с електрическите инструменти.

ВНИМАНИЕ

Не допускайте в зоната на работа деца и възрастни хора.

Когато не използвате електрическите инструменти, съхранявайте ги далеч от достъп на деца и възрастни хора.

СЪВЕТИ ЗА БЕЗОПАСНОСТ ПРИ РАБОТА С ПРОБИВНА МАШИНА

1. Използвайте допълнителната ръкохватка(и), ако са предоставени с уреда.

Загуба на контрол върху уреда може да доведе до нараняване.

2. При работа, дръжте уреда за изолираните ръкохватки, ако ренещите приставки или крепежният елемент има опасност да влязат в контакт със скрити проводници.

Контакт на приставките и крепежните елементи с проводници под напрежение, може да доведе до протичане на ток през електрическия инструмент и токов удар.

ДОПЪЛНИТЕЛНИ МЕРКИ ЗА БЕЗОПАСНОСТ

1. Уверете се, че в зоната, в която ще се извършват пробивни работи, няма скрити електрически проводници, водопроводни или газопроводни тръби. По време на пробивни работи, засягането на електрически проводници, водопроводи или газопроводи може да доведе до късо съединение, течове и рискове, които могат да доведат до значителни аварии и наранявания.

2. Уверете се, че имате стабилен захват върху електрическия инструмент по време на работа. Нестабилният захват крие рискове от злополуки и нараняване.

3. Работната повърхност трябва да е устойчива. Използването на скоби или менгемета осигурява по-голяма стабилност на работната повърхност, отколкото ако я държите с ръка.

4. Подготовка за работа и проверка на работното място. Проверете дали работното място е подходящо подготвено, като следвате инструкциите за безопасност.

5. Не допускате проникването на чужди тела в отвора на връзката за батериите.

6. Никога не разглобявайте презареждащите се акумулаторни батерии и зарядното.

7. Никога не давайте на късо акумулаторните батерии. Късо съединение може да причини пренапрежение и прегряване. Това може да доведе до повреда или изгаряне на батерията.

8. Отработените батерии не трябва да се изгарят. Това може да доведе до експлозия.

9. Върнете батериите в магазина, от който са били закупени, веднага след като цикъла на живот на презаредените батерии стане прекалено къс за да се използват. Отработените батерии не трябва да се изхвърлят.

10. Не поставяйте предмети върху отворите за охлаждане на зарядното устройство. Вкарването на метални или запалими предмети във вентилационните слотове и доведе до опасност от електрически удар или ще повредят зарядното устройство.

11. Уверете се, че сте поставили приставката здраво в държача. В противен случай приставката може да излезе и да причини наранявания.

- За целите на безопасността дръпнете леко накрайника, след като го монтирате, за да се уверите, че е надеждно монтиран и няма да се извади по време на работа. Ако водещата втулка не се върне в първоначалното си положение, тогава накрайникът не поставен правилно.
12. Когато променяте оборотите на ротация от бутона, уверете се, че уредът е изключен. Смяна на скоростта на ротация при работещ електромотор ще повреди предвратите.
 13. Съединителният диск не може да бъде поставен между цифрите „1, 3, 5, ... 21“, или точките. Не използвайте уреда със зададени стойности между „21“ и линията в средата на маркера за пробиване. Това може да доведе до повреда.
 14. След продължителна работа, уредът следва да бъде оставан в покой за известно време.
 15. Моторът може да откаже при претоварване на уреда. Ако това се случи, освободете спусъка и отстранете причината за претоварване.
 16. Моторът може да спре работа при блокиране на средлото по време на пробивни работи. Вземете мерки да не блокирате мотора при пробивни работи.
 17. Ако моторът блокира, незабавно изключете захранването. Ако моторът остане блокиран, това означава че моторът или батерията са изгорели.
 18. Механизъм за заключване на шпиндела
При изключен уред можете да заключите накрайника и да използвате уреда като ръчна отвертка.
Първо трябва да сложите фиксатора на позиция „▼ LOCK“ (Закл.).
 19. Винаги поставяйте заключващия превключвател на позиция „▼ LOCK“, когато пренасяте или съхранявате уреда, за да предотвратите неволно включване.
 20. Когато използвате уреда в огънатата позиция, не го хващайте за извитата част при връщането му в изправено положение. Пръст или друга част на ръката ви може да се прещипе в огънатата част и това да доведе до нараняване (фиг. 10).
 21. Използването на батерията в студена среда (под 0 градуса по Целзий) може да доведе до отслабване на въртящия момент и капацитета на работа. Това е временно явление, което се елиминира, след като батерията загрее.
 22. Не гледайте директно в светлината. Това може да доведе до увреждане на очите.
- Уверете се, че по батерията не се натрупват прах и стружки по време на работа.
 - Уверете се, че прах и стружки не се натрупват върху батерията по време на работа.
 - Не съхранявайте неизползваните батерии в места, където са изложени на въздействието на прах и стружки.
 - При съхранение на батерия, отстранете евентуално натрупани стружки и прах, като не трябва да се съхранява заедно с метални предмети (болтове, гвоздеи и др.).
2. Пазете батерията от пробиване с остри предмети като гвоздеи, от удар с чук, настъпване, или от силен физически удар.
 3. Не използвайте видимо повредена или деформирана батерия.
 4. Не използвайте батерията с обратен поляритет.
 5. Не свързвайте батерията директно към електрически източници, или към куплунга на запалката в лека кола.
 6. Не използвайте батерията за цели, различни от предназначението ѝ.
 7. Ако батерията не може да се зареди напълно, дори след като изтече препоръчвания период от време, незабавно прекратете последващи опити за зареждане.
 8. Не излагайте батерията на високи температури или налягане, не поставяйте в микровълнова фурна, сушилни или контейнери под високо налягане.
 9. При установяване на теч или неприятна миризма от батерията, не излагайте на въздействието на силна топлина или открити пламъци.
 10. Не използвайте батерията в мета, където се генерира силно статично електричество.
 11. Ако батерията тече, има неприятна миризма, загрява или се обезцвети и деформира, или ако се появят необичайни признаци при употреба, презареждане и съхранение, незабавно я отстранете от оборудването или зарядното и не я използвайте.

ВНИМАНИЕ

1. Ако електролит от батерията попадне в очите, не ги търкайте, а изплакнете обилно с чиста, напр. чешмяна, вода и потърсете незабавно лекарска помощ.
Ако не се вземат мерки, електролитът може да причини очни проблеми.
2. Ако електролит от батерията попадне върху кожата или дрехите, незабавно измийте с чиста, напр. чешмяна, вода.
Възможно е електролитът да причини кожно възпаление.
3. Ако при първото използване на батерията забележите ръжда, неприятен мирис, прегряване, обезцветяване, деформиране и/или други нередности, не я използвайте и я върнете на доставчика или търговеца, от който сте я закупили.

ГРИЖА ЗА ЛИТИЕВО-ЙОННАТА БАТЕРИЯ

За да удължите живота на литиево-йонната батерия, тя има защитна функция за прекъсване на подаването на заряд.

В случаите 1 и 2, описани по-долу, когато използвате този уред, дори при натискане на спусъка, моторът може да спре. Това не е вследствие на повреда, а на защитна функция.

1. Когато разрядът на батерията намалее значително, моторът спира.
В такъв случай, заредете батерията незабавно.
2. Ако инструментът е бил претоварен, моторът може да спре. В този случай, освободете спусъка и отстранете причината за претоварване. След това може да използвате уреда отново.

Освен това, моля, спазвайте следните предупреждения.

ПРЕДУПРЕЖДЕНИЕ



















За да предотвратите разреждане на батерията, загряване, поява на дим, запалване и експлозия, уверете се, че спазвате указанията за безопасност.

1. Уверете се, че по батерията не се натрупват прах и стружки.

СИМВОЛИ

ПРЕДУПРЕЖДЕНИЕ

Използвани са следните символи. Уверете се, че разбирате значението им, преди използване на уреда.

	DB3DL2: Безжичен пробивен винтоверт
	Прочетете всички инструкции и предупреждения за безопасност.
	Само за страни от ЕС Не изхвърляйте електрически уреди заедно с битовите отпадъци! Във връзка с разпоредбите на Европейска Директива 2002/96/ЕС за електрическите и електронни уреди и нейното приложение съгласно националните законодателства, електрически уреди, които излизат от употреба трябва да се събират отделно и предават в специализирани пунктове за рециклиране.
V	Номинално напрежение
n_0	Скорост на празен ход
Ls	Ниска скорост
Hs	Висока скорост
	Метал
	Винт за метал
	Винт за дърво
	Размер на шестостенен отвор
	Тегло
	Пробиване
	Включване
	Изключване
	Изключете батерията
	Смяна на скоростта на ротация - Висока скорост
	Смяна на скоростта на ротация - Ниска скорост
	Ротация по часовника
	Ротация обратно на часовника
	Бутон за осветление
	Когато регулирате положението на ръкохватката, пазете ръцете и пръстите си от тази зона.

СТАНДАРТНИ АКСЕСОАРИ

В допълнение към основния комплект (1 комплект) са предоставени и аксесоарите и приставките, изброени на стр. 129.

Стандартните приставки и аксесоари са предмет на промяна без предупреждение.

ПРИЛОЖЕНИЯ

- Завиване и развиване на винтове за метал, дърво, самонарезни винтове и др.
- Пробиване на различни видове метали

СПЕЦИФИКАЦИИ

Спецификациите на уреда са дадени в Таблицата на стр. 129.

ЗАБЕЛЕЖКА

Поради непрекъснатото развитие на научно-развойната програма на HiKOKI, дадените тук спецификации са предмет на промяна без уведомление.

ЗАРЕЖДАНЕ

Преди да използвате електрическия инструмент, заредете батерията както следва.

1. **Свържете кабела на зарядното към източника.**
2. **Поставете батерията в зарядното устройство. (Фиг. 2)**

Вкарайте батерията плътно в зарядното устройство, докато стигне дъното му и проверете полюсите. Поставянето на батерията включва зарядното устройство (пилотната лампичка светва).

ВНИМАНИЕ

- Ако индикаторната лампичка не светне, извадете хранящия кабел от мрежата и проверете как е поставена батерията.
- Ако батерията е нагрята от директна слънчева светлина и т.н. веднага след работа, индикаторната лампичка може да не се включи. В такъв случай, първо оставете батерията да се охлади и след това започнете зареждането ѝ.
- Отчитане на температурата и времето за зареждане на батерията.
Температурата и времето за зареждане ще бъдат тези, показани в **Таблица 1**

Таблица 1

Батерия	Зарядно	
	UC3SFL	
Напрежение при зареждане	V	3,6
Тегло	кг	0,3
Вид батерия	Li-ion	
Температури, при които батерията може да бъде заредена	0°C – 50°C	
Време за зареждане на батерията до приблизителен капацитет. (При 20°C)	1,5 Ah	30
	мин.	
Брой клетки на батерията	1	

Сигналната лампа угасва като индикация за пълното зареждане на батерията.

ЗАБЕЛЕЖКА

Времето за зареждане може да варира според околната температура и източника на напрежение.

3. Разначете захранващия кабел на зарядното устройство от контакта.**4. Дръжте зарядното устройство здраво и издърпайте батерията.****ЗАБЕЛЕЖКА**

Уверете се, че няма опасност да го изтървете след като издърпате батерията.

ВНИМАНИЕ

Ако зарядното устройство не се задейства при правилно поставена батерия, вероятно има повреда в батерията или в зарядното устройство. Занесете го в оторизиран сервизен център.

ЗАБЕЛЕЖКА

При продължително съхранение (3 месеца или повече), уверете се, че батерията е напълно заредена. Възможно е непълно заредена батерия да не може да бъде заредена за използване, след продължителен период на съхранение.

ЗАБЕЛЕЖКА

Съхранение на литиево-йонни батерии.

Уверете се, че литиево-йонните батерии са напълно заредени, преди да ги оставите за съхранение.

Продължително съхранение на непълно заредени батерии може да доведе до лоша работа, значително съкъсяване на живота на батериите или да направи негодни за употреба.

Въпреки това, батерии със значително съкъсен живот могат да бъдат възстановени, чрез няколкократно зареждане и пълното им разреждане от два до пет пъти.

Ако полезният живот на батерията е значително съкратен, независимо от многократното зареждане и използване, считайте батерията за износена и сменете с нова.

ВНИМАНИЕ

По време на работа и поддръжка на електрически уреди трябва да се спазват разпоредбите и стандартите за безопасност за всяка страна.

Важна информация за батерии за безжични инструменти NiKOKI

Моля, винаги използвайте нашите оригинални батерии. Не гарантираме безопасността и работата на уреда, когато се използват батерии, различни от посочените от нас, или когато са правени промени по батериите (като разглобяване и подмяна на клетките или други вътрешни компоненти).

ГАРАНЦИЯ

Предоставяме гаранция за Електрически Инструменти NiKOKI съгласно специфичните местени законодателства на съответните държави. Настоящата гаранция не покрива дефекти или повреди, причинени от неправилно или небрежно използване, както и дължащи се на обичайно износване на компонентите. В случай на рекламация, моля, изпратете Електрическият Инструмент, в неразглобен вид, с ГАРАНЦИОННАТА KAPTA, продоволствена в края на инструкциите, на оторизиран сервизен център на NiKOKI.

Информация за шумово замърсяване и вибрации

Измерените стойности отговарят на изискванията на EN60745 и съответстват на ISO 4871.

Измерено А-претеглено шумово ниво: 68 dB (A)
Измерено А-претеглена сила на звука: 57 dB (A)
Неточност К: 3 dB (A).

Носете антифони.

Общи стойности на вибрации (векторна сума) определени съгласно EN60745.

Използване за неударно завинтване:
Стойност на вибрации $a_h = 0,9$ м/сек²
Неточност К = 1,5 м/сек²

МОНТАЖ И ЕКСПЛОАТАЦИЯ

Действие	Фигура	Страница
Отстраняване и поставяне на батерия	1	130
Зареждане	2	130
Монтиране на аксесоари	3	130
Затягане и въртящ момент	4	130
Избор на позиция за пробиване	5	130
Промяна на скоростта на ротация	6	130
Работа на превключвателя	7	131
Сигнали на LED индикатора	8	131
Как се използва фиксаторът	9	131
Регулиране на положението на ръкохватката	10	131
Избор на приставки и аксесоари	—	132

ПОДДРЪЖКА И ИНСПЕКЦИЯ**1. Инспекция на инструмента**

Тъй като използването на износени инструменти намалява ефективността и затрудняват работата на мотора, заточете или подменете приставките щом забележите следи от износване.

2. Инспекция на фиксиращи винтове

Редовно инспектирайте всички фиксиращи винтове и се уверете, че са добре затегнати. Ако установите разхлабен винт, незабавно го затегнете. Непазването на горното крие рискове от злополуки и нараняване.

3. Поддръжка на мотора

Намотките на мотора са „сърцето“ на уреда. Упражнявайте особено внимание към намотките, тъй като могат да се повредят от попадане на влага и/или масло по тях.

4. Външно почистване

При замърсяване на пробивната машина, избършете с меко и сухо парче плат или парче плат, навлажнено в сапунена вода. Не използвайте разтворители на алкохолна, бензинова основа, или разреждатели за бои, тъй като те ще разядат пластмасовите повърхности.

5. Съхранение

Съхранявайте пробивната машина на места, където температурата е под 40°C, и далеч от достъп на деца до нея.

Български

Декларираните общи стойности на вибрации са измерени съгласно стандартните методи на изпитване и могат да бъдат използвани за сравнение между различните инструменти.

Освен това стойностите могат да се използват за предварителна оценка.

ПРЕДУПРЕЖДЕНИЕ

- Вибрациите по време на действителна употреба на инструмента могат да се различават от декларираните общи стойности, в зависимост от начина на използване на инструмента.
- Идентифициране на мерките за безопасност за оператора, въз основа оценка на въздействието при действителни условия на използване (като се вземат предвид всички елементи от работния цикъл, като периоди на включване и изключване, както и работа на празни обороти непосредствено преди и след момента на използване).

ЗАБЕЛЕЖКА

Поради непрекъснатото развитие на научно-развойната програма на НіКОКІ, дадените тук спецификации са предмет на промяна без уведомление.

OPŠTA BEZBEDNOSNA UPOZORENJA ZA ELEKTRIČNI ALAT

⚠ UPOZORENJE

Pročitajte sva bezbednosna upozorenja i sva uputstva. Propust da se slede upozorenja i uputstva može da izazove strujni udar, požar i/ili teške povrede.

Sačuvajte sva upozorenja i uputstva za buduću upotrebu.

Izraz „električni alat“ u ovim upozorenjima odnosi se na električni alat napajan iz mreže (pomoću kabla) ili na alat napajan iz baterije (bez kabla).

1) Bezbednost radnog područja

- a) Radno područje održavajte čistim i dobro osvetljenim.

Zbog zakrčenog ili mračnog prostora mogu se dogoditi nesreće.

- b) Električnim alatom nemojte da rukujete u eksplozivnoj atmosferi, na primer u prisustvu zapaljivih tečnosti, gasova ili prašine.

Električni alati stvaraju varnice koje mogu da zapale prašinu ili isparenja.

- c) Decu i posmatrače držite podalje dok rukujete električnim alatom.

Zbog ometanja možete da izgubite kontrolu nad njim.

2) Električna bezbednost

- a) Utičkači električnog alata moraju da odgovaraju utičnici.

Nikada ni na koji način nemojte da prepravljate utikač.

Nemojte da koristite nikakve adaptere za utikače dok rukujete uzemljenim električnim alatom.

Utičkači koji nisu prepravljani i odgovarajuće utičnice smanjiće opasnost od strujnog udara.

- b) Izbegavajte kontakt sa uzemljenim površinama kao što su cevi, radiatori, šporeti ili frižideri.

Opasnost od strujnog udara se povećava ako vam je telo uzemljeno.

- c) Električni alat nemojte da ostavljate na kiši ili izloženog vlazi.

Voda koja prodre u električni alat povećava opasnost od strujnog udara.

- d) Nemojte da zloupotrebljavate kabl. Kabl nikada nemojte da koristite da biste nosili, vukli ili isključivali iz struje električni alat.

Kabl držite podalje od toplote, ulja, oštih ivica ili pokretnih delova.

Oštećeni ili upetljani kablovi povećavaju opasnost od strujnog udara.

- e) Kada električni alat koristite napolju, koristite produžni kabl koji je predviđen za spoljnu upotrebu.

Korišćenjem kabla koji je predviđen za spoljnu upotrebu smanjuje se opasnost od strujnog udara.

- f) Ako nije moguće izbeći upotrebu električnog alata na vlažnom mestu, koristite napajanje zaštićeno zaštitnom strujnom sklopkom (RCD). Korišćenjem RCD-a smanjuje se opasnost od strujnog udara.

3) Lična bezbednost

- a) Kada rukujete električnim alatom budite na oprezu, pazite šta radite i koristite zdrav razum. Nemojte da koristite električni alat kada ste umorni ili ako ste pod uticajem droge, alkohola ili lekova.

Trenutak nepažnje tokom upotrebe električnog alata može dovesti do teške povrede.

- b) Koristite ličnu zaštitnu opremu. Uvek nosite zaštitu za oči.

Zaštitna oprema kao što je maska za prašinu, neklizajuća radna obuća, šlem i zaštita za sluh, koja se koristi u odgovarajućim uslovima, smanjiće opasnost od povređivanja.

- c) Onemogućite slučajno uključivanje. Pre priključivanja na izvor napajanja i/ili baterije, uzimanja ili prenošenja alata, proverite da li se prekidač nalazi u položaju isključeno.

Prenošenje električnog alata sa prstom na prekidaču ili uključivanjem napajanja alata dok je prekidač u položaju uključeno može dovesti do nesreće.

- d) Pre uključivanja električnog alata uklonite ključ za podešavanje.

Ključ koji je ostao pričvršćen na rotacionom delu električnog alata može da nanese povredu.

- e) Nemojte se isticati. Sve vreme održavajte dobar oslonac i ravnotežu.

Zahvaljujući tome imaćete bolju kontrolu nad električnim alatom u neočekivanim situacijama.

- f) Nosite odgovarajuću odeću. Nemojte da nosite široku odeću ili nakit. Kosu, odeću i rukavice držite podalje od pokretnih delova.

Pokretni delovi mogu da zahvate široku odeću, nakit ili dugu kosu.

- g) Ako uređaj ima priključak za posudu za izvlačenje i prikupljanje prašine, postarajte se da ona bude ispravno priključena i korišćena.

Upotrebom posude za prikupljanje prašine mogu da se smanje opasnosti povezane s prašinom.

4) Upotreba i održavanje električnog alata

- a) Nemojte koristiti električni alat na silu. Koristite električni alat koji odgovara poslu koji želite obaviti.

Odgovarajućim električnim alatom posao ćete obaviti bolje i bezbednije pri brzini za koju je predviđen.

- b) Nemojte da koristite električni alat ako ne možete da ga uključite i isključite prekidačem.

Svaki električni alat kojim ne može da se upravlja prekidačem predstavlja opasnost i mora biti popravljen.

- c) Izvucite utikač iz izvora napajanja i/ili uklonite bateriju iz električnog alata pre vršenja bilo kakvih podešavanja, menjanja pribora ili odlaganja električnog alata.

Ove preventivne mere bezbednosti smanjuju opasnost od slučajnog uključivanja električnog alata.

- d) Nekorišćeni električni alat odložite van domašaja dece i nemojte dozvoliti da ga koriste osobe koje nisu upoznate s njim ili ovim uputstvima.

Električni alat je opasan u rukama osoba koje ne znaju kako se on koristi.

- e) Održavajte električni alat. Proverite da li su pokretni delovi dobro namešteni i pričvršćeni, da li ima delova koji su polomljeni ili postoji neko stanje koje može uticati na rad električnog alata.

Ako je oštećen, električni alat treba popraviti pre upotrebe.

Mnoge nezgode su izazvane električnim alatom koji nije dobro održavan.

- f) Alate za sečenje održavajte oštrim i čistim.

Manja je verovatnoća da će se zaglaviti ispravno održavani alat za sečenje sa naoštrenim oštricama i takav alat je lakše kontrolisati.

- g) Električni alat, pribor, rezne pločice itd. koristite u skladu sa ovim uputstvima, uzimajući u obzir uslove rada i posao koji treba obaviti.

Korišćenje električnog alata za namene za koje nije predviđen može prouzrokovati opasne situacije.

- 5) **Upotreba i održavanje alata s baterijom**
- a) **Dopunjavajte isključivo punjačem koji je predvideo proizvođač.**
Punjač koji je predviđen za jednu bateriju može da izazove opasnost od požara kada se koristi za drugu bateriju.
- b) **Koristite električni alat isključivo sa konkretno predviđenim baterijama.**
Korišćenje bilo koje druge baterije može izazvati opasnost od povređivanja i požara.
- c) **Kada se baterija ne koristi, držite je podalje od metalnih predmeta kao što su spajalice, novčići, ključevi, ekseri, zavrtnji ili drugi mali metalni predmeti koji mogu napraviti spoj između dva kontakta.**
Stvaranje kratkog spoja između kontakta na bateriji može da izazove opekotine ili požar.
- d) **U uslovima pogrešnog korišćenja, tečnost može da isticne iz baterije; izbegavajte kontakt. Ako do kontakta slučajno dođe, isperite vodom. Ako vam tečnost dospe u oči, potražite i pomoć lekara.**
Tečnost isticnuta iz baterije može da izazove iritaciju ili opekotine.
- 6) **Servisiranje**
- a) **Servisiranje vašeg električnog alata prepustite stručnom serviseru koji će koristiti isključivo identične rezervne delove.**
Time će se očuvati bezbednost električnog alata.

MERE PREDOSTROŽNOSTI

Decu i nemoćne osobe držite podalje.

Kada se ne koristi, alat treba držati van domašaja dece i nemoćnih osoba.

BEZBEDNOSNA UPOZORENJA ZA AKUMULATORSKU BUŠILICU-ODVIJAČ

1. **Koristite pomoćnu(e) ručku(e), ako su isporučene uz alat.**
Gubitak kontrole može da izazove povređivanje.
2. **Držite električni alat za izolovane rukohvate kada tokom izvođenja radova pribor za sečenje ili držač može doći u kontakt sa skrivenim žicama.**
Pribor za sečenje i držači koji dođu u kontakt sa žicom pod naponom mogu da prenesu napon do nepokrivenih metalnih delova električnog alata zbog čega rukovalac može da doživi strujni udar.

DODATNA BEZBEDNOSNA UPOZORENJA

1. Postarajte se da u području gde će se vršiti bušenje ne bude nikakvih skrivenih prepreka kao što su električne žice i cevi za vodu ili gas. Ako probušite nešto od maločas navedenog, može doći do strujnog udara ili kratkog spoja, curenja gasa ili drugih opasnosti koje mogu da prouzrokuju ozbiljne nezgode ili povrede.
2. Tokom rada čvrsto držite alat. Ako to ne uradite posledice mogu biti nezgode ili povrede.
3. Pričvrstite radni deo. Radni deo pričvršćen stegom ili čeljustima biće bolje stegnut nego da ga držite rukom.
4. Uređivanje i provera radnog okruženja. Sleđenjem mera predostrožnosti proverite da li je radno okruženje odgovarajuće.
5. Nemojte dozvoliti da strani predmeti dospeju u otvor za priključivanje punjive baterije.
6. Nikada nemojte da rastavljate punjivu bateriju i punjač.

7. Nikada nemojte da pravite kratak spoj na punjivoj bateriji. Izazivanje kratkog spoja će stvoriti jaku struju i pregrevanje. Posledice će biti opekotine ili oštećenje baterije.
8. Bateriju nemojte bacati u vatru. Baterija koju zahvati vatra može da eksplodira.
9. Odnosite bateriju u prodavnicu u kojoj ste je kupili čim njeno trajanje nakon punjenja postane suviše kratko da bi mogla da se koristi. Bateriju kojoj je istekao radni vek nemojte da bacite.
10. Nemojte da gurate predmete u ventilacione otvore na punjaču. Guranjem metalnih ili zapaljivih predmeta u ventilacione otvore na punjaču nastaje opasnost od strujnog udara ili oštećenje punjača.
11. Dobro pričvrstite pribor u ležište. Ako pribor nije dobro stavljen, može da ispadne i da nanese povrede. Zarad bezbednosti, lagano povucite pogonsku burgiju nakon instalacije kako biste se uverili da je burgija na mestu i da se tokom rukovanja neće olabaviti. Ako se rukavac vodiče ne vrati u prvobitni položaj, to znači da nastavak nije stavljen kako treba.
12. Pre nego što dugmetom podesite brzinu okretanja, proverite da li se prekidač nalazi u položaju isključeno. Promenom brzine tokom okretanja motora mogu da se oštete zupčanici.
13. Regulator obrtnog momenta ne može biti podešen između brojeva „1, 3, 5... 21“ i tačaka, i nemojte koristiti alat ako je regulator obrtnog momenta podešen između broja „21“ i linije na sredini oznake za bušenje. Time može doći da napravite oštećenje.
14. Mirovanje uređaja nakon neprekidnog rada.
15. Motor će prestati da radi ako je alat preopterećen. Ako se to desi, otpustite prekidač na alatu i odstranite uzrok preopterećenja.
16. Okretanje motora može biti pod blokadom kako bi prestalo kada se uređaj koristi kao bušilica. Dok koristite bušilicu-odvijač pazite da ne blokirate motor.
17. Ako je motor blokirao, odmah isključite uređaj. Ako je motor blokirao neko vreme, motor ili baterija mogu da pregore.
18. O mehanizmu zaključavanja vretena
Možete da zaključate burgiju tako da je ona fiksirana kada je glavni prekidač isključen i da koristite alat kao ručni šrafčiger.
Postarajte se da prekidač zaključavanja bude prilagođen na pozicije „▼ LOCK“ (ZAKLJUČANO) pre nego što to učinite.
19. Uvek postavite prekidač za zaključavanje u položaj „▼ LOCK“ (ZAKLJUČANO) kada nosite ili čuvate alat da biste eliminisali nenamerno pokretanje.
20. Kada koristite alat u pištolj konfiguraciji, ne držite za deo alata koji se savija kada ga vraćate u pravu konfiguraciju. Savitljivi deo može da uštine vaš prst ili drugi deo ruke dovodeći do moguće ozlede (SI. 10).
21. Korišćenje baterije u hladnim uslovima (ispod 0 stepeni Celzijusovih) ponekad može da dovede do slabljenja momenta zatezanja i skraćivanja dužine rada. Međutim, ovo je privremena pojava i situacija se vraća u normalu kada se baterija zagreje.
22. Nemojte da gledate direktno u svetlo. Usled toga može doći do oštećenja očiju.

UPOZORENJE O LITIJUM-JONSKOJ BATERIJI

Da bi joj se produžio radni vek, litijum-jonska baterija ima zaštitnu funkciju da bi se zaustavilo isticanje energije.

U dole opisanim slučajevima 1 i 2, kada koristite ovaj proizvod, čak i ako povlačite prekidač, motor može da se zaustavi. Ovo nije kvar već rezultat zaštitne funkcije.

1. Motor se zaustavlja kada se baterija istroši.
U tom slučaju odmah je napunite.

2. Motor može da se zaustavi ako je alat preopterećen. U tom slučaju otpustite prekidač na alatu i uklonite uzroke preopterećenja. Nakon toga možete ponovo da ga koristite. Osim toga, molimo vas da obratite pažnju na sledeće upozorenje.

UPOZORENJE

Da biste sprečili svako curenje baterije, stvaranje toplote, ispuštanje dima, eksploziju ili prethodno paljenje, pridržavajte se sledećih mera predostrožnosti.

- Pazite da se opiljci i prašina ne skupljaju na bateriji.
 - Tokom rada pazite da opiljci i prašina ne padaju na bateriju.
 - Pazite da se opiljci i prašina koji padaju na električni alat ne skupljaju na bateriji.
 - Nekorišćenu bateriju nemojte držati na mestu izloženom opiljcima i prašini.
 - Pre odlaganja baterije uklonite opiljke i prašinu koji mogu prionuti uz nju i nemojte je držati zajedno s metalnim predmetima (zavrtnji, ekseri itd).
- Nemojte da probušite bateriju oštrim predmetom kao što je ekser, nemojte da je udarate čekićem, da stajete na nju, niti da je izlažete jakim udarcima.
- Nemojte da koristite vidljivo oštećenu ili deformisanu bateriju.
- Nemojte da koristite bateriju tako da joj polariteti budu obrnuti.
- Nemojte direktno da je priključujete na električne utičnice ili na utičnicu za paljenje cigareta u automobilu.
- Nemojte da koristite bateriju za namene za koje nije predviđena.
- Ako se baterija ne napuni do kraja čak i kada prođe vreme predviđeno za punjenje, odmah prekinite daljnje punjenje.
- Bateriju nemojte da izlažete visokim temperaturama ili jakim pritiskom, na primer stavljajući je u mikrotalasnu pećnicu, mašinu za sušenje ili posudu pod visokim pritiskom.
- Držite je podalje od vatre čim primetite curenje ili osetite čudan miris.
- Nemojte je koristiti na mestu gde dolazi do stvaranja jakog statičkog elektriciteta.
- Ako baterija curi, stvara neugodan miris, zagreva se, menja boju ili oblik, ili ako na neki način izgleda neobično tokom upotrebe, punjenja ili skladištenja, odmah je uklonite iz opreme ili punjača i prestanite da je koristite.

OPREZ

- Ako vam tečnost koja iscuri iz baterije dospe u oči, nemojte da trljate oči već ih dobro isperite čistom vodom, na primer vodom iz česme, i odmah se obratite lekaru. Ako se ne retira, tečnost može da izazove probleme sa očima.
- Ako vam tečnost iscuri na kožu ili odeću, odmah dobro operite čistom vodom, na primer vodom iz česme. Postoji mogućnost pojave iritacije kože.
- Ako tokom prve upotrebe baterije primetite rđu, neugodan miris, gubitak boje, deformacije i/ili druge neregularnosti, nemojte da koristite bateriju i vratite je dobavljaču ili prodavcu.

	Samo za zemlje EU Nemojte odlagati električni alat zajedno sa smećem iz domaćinstva! Na osnovu Evropske direktive 2002/96/EC o dotrajaloj električnoj i elektronskoj opremi, kao i njene primene u skladu s državnim propisima, električni alat koji je došao do kraja svog radnog veka mora se prikupiti zasebno i odneti u postrojenje za reciklažu koje ispunjava ekološke zahteve.
V	Nominalni napon
n ₀	Brzina bez opterećenja
Ls	Mala brzina
Hs	Velika brzina
	Metal
	Zavrtnanj za mašinu
	Zavrtnanj za drvo
	Veličina diska šestougaonog grla
	Težina
	Bušenje
	Uključiti
	Isključiti
	Isključivanje baterije
	Promena brzine okretanja – velika brzina
	Promena brzine okretanja – mala brzina
	Okretanje u smeru kretanja kazaljke na satu
	Okretanje u smeru suprotnom od kretanja kazaljke na satu
	Prekidač za svetlo
	Kada prilagođavate poziciju ručke, držite ruke i prste van ovog područja.

STANDARDNI PRIBOR

Osim glavnog uređaja (1 uređaj), u pakovanju se nalazi i pribor koji je naveden na strani 129.

Standardni pribor je podložan izmenama bez prethodnog obaveštenja.



PRIMENE

- Zavijanje i odvijanje zavrtnjeva za mašine, zavrtnjeva za drvo, zavrtnjeva za urezivanje navoja itd.
- Bušenje raznih vrsta metala

OZNAKE

UPOZORENJE

Ovde su prikazane oznake koje se koriste na mašini. Postarajte se da razumete njihovo značenje pre upotrebe.

	DB3DL2: Akumulatorska bušilica
	Pročitajte sva bezbednosna upozorenja i sva uputstva.

SPECIFIKACIJE

Specifikacije za ovu mašinu nalaze se u Tabeli na strani 129.

NAPOMENA

Zbog neprekidnog programa istraživanja i razvoja kompanije HiKOKI, ovde navedene specifikacije su podložne izmenama bez prethodnog obaveštenja.

PUNJENJE

Pre upotrebe električnog alata napunite bateriju kako je opisano.

1. Priključite kabl punjača u utičnicu.

2. Stavite bateriju u punjač. (Sl. 2).

Bateriju stavite u punjač tako da čvrsto stoji u njemu i tako da dodiruje dno punjača i uz proveravanje polariteta. Ubacivanje baterije će upaliti punjač (pilot lampica se pali).

OPREZ

○ Ako pilotska lampica ne zasvetli, izvucite kabl punjača iz utičnice i proverite stanje baterije za montiranje.

○ Ako se baterija ugrije usled direktne sunčeve svetlosti, itd., nakon rukovanja, pilotska lampica za punjenje možda neće zasvetleti. Tada, prvo ohladite bateriju, a zatim započnite punjenje.

- Temperature i vreme punjenja baterije prikazani su u Tabeli 1

Tabela 1

Baterija		Punjač	UC3SFL
Napon punjenja	V		3,6
Težina	kg		0,3
Tip baterije			Li-ion
Temperature pri kojima baterija može da se puni			0°C – 50°C
Vreme punjenja na osnovu kapaciteta baterije, oko (na 20°C)			
1,5 Ah	min.		30
Broj ćelija u bateriji			1

Pilotska lampica se isključuje da pokaže da je baterija u potpunosti napunjena.

NAPOMENA

Vreme punjenja može da varira u zavisnosti od temperature okoline i napona izvora napajanja.

3. Izvucite kabl punjača iz utičnice.

4. Čvrsto držite punjač i izvucite bateriju.

NAPOMENA

Obavezno izvadite bateriju iz punjača nakon punjenja i zatim je odložite.

OPREZ

Ako punjač baterije ne radi dok je baterija ubačena pravilno, verovatno je da su baterija ili punjač neispravni. Odnosite ih u ovlašćeni servisni centar.

MONTAŽA I UPOTREBA

Postupak	Broj	Strana
Uklanjanje i stavljanje baterije	1	130
Punjenje	2	130
Montiranje pribora	3	130
Podešavanje momenta zatezanja	4	130
Odabir položaja bušenja	5	130
Promena brzine okretanja	6	130
Funkcija prekidača	7	131
Kako koristiti LED lampu	8	131
Kako koristiti prekidač zaključavanja	9	131
Prilagodite poziciju ručke	10	131
Odabir pribora	—	132

ODRŽAVANJE I PROVERA

1. Provera alata

Budući da će zbog upotrebe tupog alata efikasnost biti smanjena i da može prouzrokovati kvar motora, naoštrite ili zamenite alat čim primetite abraziju.

2. Provera montažnih zavrtnjeva

Redovno proveravajte sve montažne zavrtnje i postarajte se da budu dobro zategnuti. Ako bilo koji od ovih zavrtnjeva popusti, odmah ga pritegnite. Propust da to uradite može da izazove ozbiljnu opasnost.

3. Održavanje motora

Namotaji motora su samo „srce“ električnog alata. Poklanjajte odgovarajuću pažnju da se namotaji ne bi oštetili i/ili pokvasili uljem ili vodom.

4. Čišćenje spoljašnjosti

Kada se odvijач-bušilica isprlja, obrišite je mekom, suvom krpom ili krpom navlaženom u vodi s deterdžentom. Nemojte da koristite rastvarače na bazi hlora, benzin ili razređivače za farbe jer oni tope plastiku.

5. Čuvanje

Stavite odvijач-bušilicu na mesto na kojem je temperatura niža od 40°C i van domašaja dece.

NAPOMENA

Postarajte se da baterija bude potpuno napunjena ako alat nećete dugo koristiti (3 meseca ili duže). Baterije manjeg kapaciteta možda se neće moći napuniti tokom upotrebe ako su stajale duže vreme.

NAPOMENA

Čuvanje litijum-jonskih baterija.

Postarajte se da litijum-jonske baterije budu potpuno napunjene pre nego što ih odložite.

Dugotrajno čuvanje baterija koje nisu dovoljno napunjene može dovesti do smanjenja radnog učinka, značajnog skraćanja vremena korišćenja baterija ili do njihove nesposobnosti da drže naboj.

Međutim, značajno skraćanje vremena korišćenja baterije može biti regulisano ako se napuni i iskoristi tri do pet puta.

Ako je vreme korišćenja baterija veoma kratko i pored više punjenja i korišćenja, smatrajte da su potpuno istrošene i kupite nove.

OPREZ

Što se tiče rukovanja i održavanja električnih alata, bezbednosni propisi i standardi propisani za svaku zemlju moraju da se poštuju.

**Važna napomena o baterijama za HiKOKI
akumulatorske električne alate**

Uvek koristite neku od naših predviđenih, originalnih baterija. Ne možemo da garantujemo bezbednost i radni učinak našeg akumulatorskog električnog alata kada se koristi s baterijama koje nismo predvideli ili kada se baterije rastave i preprave (na primer prilikom rastavljanja i zamene ćelija ili drugih unutrašnjih delova).

GARANCIJA

Garantujemo da HiKOKI električni alati ispunjavaju zakonske/državne propise. Ova garancija se ne odnosi na kvarove ili oštećenja prouzrokovana pogrešnom upotrebom, zloupotrebom ili normalnim trošenjem i habanjem. U slučaju žalbe, molimo vas da nerastavljeni električni alat sa GARANTNIM SERTIFIKATOM, koji se nalazi na kraju uputstva za upotrebu, pošaljete ovlašćenom servisu kompanije HiKOKI.

Informacije o buci i vibracijama u vazduhu

Izmerene vrednosti su utvrđene na osnovu EN60745 i objavljene u skladu sa ISO 4871.

Izmereni A-ponderisani nivo jačine zvuka: 68 dB (A)

Izmereni A-ponderisani nivo zvučnog pritiska: 57 dB (A)

Odstupanje K: 3 dB (A).

Nosite zaštitu za sluh.

Ukupne vrednosti vibracija (troosni vektorski zbir) utvrđene na osnovu EN60745.

Odvrtanje bez udara:

Vrednost emisije vibracija $a_h = 0,9 \text{ m/s}^2$

Odstupanje K = 1,5 m/s^2

Deklarisana ukupna vrednost vibracija izmerena je na osnovu standardne metode testiranja i može se koristiti za upoređivanje jednog alata s drugim.

Takođe se može koristiti u preliminarnoj proceni izloženosti.

UPOZORENJE

- Emisija vibracija tokom upotrebe električnog alata može da se razlikuje od deklarisanе ukupne vrednosti u zavisnosti od načina na koji se alat koristi.
- Odredite mere bezbednosti za zaštitu rukovaoca i to na osnovu procene izloženosti stvarnim uslovima korišćenja (uzimajući u obzir sve faze radnog ciklusa kao što su vreme kada će alat biti isključen, vreme rada u praznom hodu i vreme uključivanja).

NAPOMENA

Zbog neprekidnog programa istraživanja i razvoja kompanije HiKOKI, ovde navedene specifikacije su podložne izmenama bez prethodnog obaveštenja.

OPĆENITA SIGURNOSNA UPOZORENJA ZA ELEKTRIČNE ALATE

⚠ UPOZORENJE

Pročitajte sva sigurnosna upozorenja i sve upute.

Nepoštovanje upozorenja i uputa može uzrokovati strujni udar, požar i/ili teške ozljede.

Sačuvajte sva upozorenja i upute za ubuduće.

Izraz »električni alat« u upozorenjima odnosi se na električni alat priključen na mrežu (žični) ili na električni alat koji radi na baterije (bežični).

1) Sigurnost radnog mjesta

- a) Radno mjesto održavajte čistim i dobro osvijetljenim.

Nered ili neosvijetljeno radno mjesto uzrokuje nesreće.

- b) Električni alat ne koristite u eksplozivnim okruženjima kao što su prisutnost zapaljivih tekućina, plinova ili prašine.

Električni alati proizvodi iskre koje mogu zapaliti prašinu ili pare.

- c) Djecu i ostale osobe držite podalje tijekom korištenja električnog alata.

Nepažnja može uzrokovati gubitak kontrole.

2) Električna sigurnost

- a) Utikači električnog alata moraju odgovarati utičnicama na koje se priključuju.

Ni na koji način nemojte mijenjati električni utikač.

Ne koristite adapterske utikače s uzemljenim električnim alatom.

Neizmijenjeni utikači i odgovarajuće utičnice smanjuju opasnost od strujnog udara.

- b) Izbjegavajte dodir tijela s uzemljenim površinama kao što su cijevi, radijatori i hladnjaci.

Postoji povećana opasnost od strujnog udara ako je vaše tijelo uzemljeno.

- c) Električni alat ne izlažite kiši i vlazi.

Ulazak vode u električni alat povećava rizik od strujnog udara.

- d) Ne zlorabite kabel. Nikada ne koristite kabel za nošenje, povlačenje ili izvlačenje utikača iz utičnice.

Držite kabel podalje od izvora topline, ulja, oštih rubova ili pomičnih dijelova.

Oštećen ili zapetljan kabel povećava opasnost od strujnog udara.

- e) Kada električni alat koristite na otvorenom, koristite samo produžni kabel odobren za uporabu na otvorenom.

Uporaba kabela prikladnog za uporabu na otvorenom smanjuje opasnost od strujnog udara.

- f) Ako je neizbježno korištenje električnog alata na vlažnom mjestu, koristite zaštitne strujne sklopke (FID sklopke).

Uporaba FID sklopke smanjuje rizik od strujnog udara.

3) Osobna sigurnost

- a) Budite na oprezu, paziti što radite i koristiti zdrav razum prilikom korištenja električnog alata.

Električni alat ne koristite ako ste umorni ili pod utjecajem droga, alkohola ili lijekova.

Trenutak nepažnje prilikom uporabe električnog alata može uzrokovati ozbiljne ozljede.

- b) Koristite osobnu zaštitnu opremu. Uvijek nosite zaštitne naočale.

Zaštitna oprema, kao što su maske za prašinu, zaštitne cipele otporne na klizanje, kacige ili zaštitna sluha, ako se koriste u odgovarajućim uvjetima smanjuju opasnost od nezgoda.

- c) Spriječite nehotično pokretanje. Provjerite je li prekidač u isključenom položaju prije spajanja na izvor napajanja i/ili baterije, prije nego uhvatite alat ili prije nošenja alata.

Nošenje električnih alata s prstom na prekidaču ili priključenih električnih alata čiji prekidač je uključen uzrokuje nesreće.

- d) Uklonite sav alat za podešavanje ili ključeve prije nego što uređaj uključite.

Alat ili ključ koji se nalazi u rotirajućem dijelu alata može uzrokovati ozljede.

- e) Ne istežite se kako biste dosegli radno mjesto. Održavajte odgovarajuće uporište i ravnotežu u svim vremenima.

To omogućuje bolju kontrolu električnog alata u neočekivanim situacijama.

- f) Nosite prikladnu odjeću. Ne nosite široku odjeću ili nakit. Kosu, odjeću i rukavice držite podalje od pokretnih dijelova.

Pokretni dijelovi mogu zahvatiti široku odjeću, nakit ili dugu kosu.

- g) Ako postoje uređaji za priključenje usisivača prašine i uređaji za sakupljanje, provjerite jesu li priključeni i koriste li se na ispravan način.

Korištenje uređaja za skupljanje prašine može smanjiti opasnosti povezane s prašinom.

4) Uporaba i njega električnog alata

- a) Ne silite električni alat. Koristite odgovarajući električni alat za radnju koju treba obaviti.

Ispravan električni alat posao će obaviti bolje i sigurnije, pod uvjetima za koje je dizajniran.

- b) Ne koristite električni alat ako se ne može uključiti i isključiti prekidačem.

Bilo koji električni alat koji se ne može kontrolirati pomoću prekidača je opasan i treba ga popraviti.

- c) Izvucite utikač iz mrežne utičnice i/ili bateriju iz električnog alata prije podešavanja, zamjene pribora ili odlaganja uređaja.

Ovim mjerama opreza smanjit ćete rizik od slučajnog pokretanja uređaja.

- d) Električni alat koji se ne koristi čuvajte izvan dohvata djece i ne dopustite da alat koriste osobe koje nisu upoznate s načinom rada ili ovim uputama.

Električni alat je opasan ako ga koriste neiskusne osobe.

- e) Održavanje električnog alata. Provjerite neusklađene ili povezane pokretne dijelove, eventualno polomljene dijelove i sve druge čimbenike koji mogu utjecati na rad električnog alata.

Ako je oštećen, alat dajte popraviti prije uporabe. Mnoge nesreće uzrokovane su loše održanim električnim alatima.

- f) Alat za rezanje održavajte oštrom i čistim.

Ispravno održavani alat za rezanje s oštrom oštricom neće se zaglaviti i lakše će se kontrolirati.

- g) Koristite električni alat, pribor i nastavke, itd. u skladu s ovim uputama, uzimajući u obzir radne uvjete i radove koji se izvode.

Uporaba električnog alata za namjene za koje alat nije predviđen može uzrokovati opasne situacije.

5) **Uporaba i njega električnog alata s baterijama**a) **Baterije punite samo pomoću punjača koji je odredio proizvođač.**

Punjač koji je prikladan za jednu vrstu baterije može uzrokovati opasnost od požara ako se koristi s drugom baterijom.

b) **Električni alat koristite samo s izričito za te alate određenim baterijama.**

Uporaba s bilo kojim drugim baterijama može uzrokovati rizik od ozljeda i požara.

c) **Kada se baterija ne koristi, držite je podalje od drugih metalnih predmeta kao što spajalice, kovanice, ključevi, čavli, vijci ili drugi sitni metalni predmeti koji mogu uspostaviti vezu između terminala baterije.**

Kratko spajanje terminala baterije može uzrokovati opekline ili požar.

d) **U slučaju primjene sile, iz baterija može prsnuti tekućina. Izbjegavajte kontakt s tom tekućinom. Ako slučajno dođe do kontakta, isperite vodom. Ako tekućina dospje u oči, dodatno potražiti liječničku pomoć.**

Tekućina iz baterije može uzrokovati iritacije ili opekline.

6) **Servisiranje**a) **Servisiranje električnog alata prepustite isključivo kvalificiranom osoblju uz korištenje identičnih rezervnih dijelova.**

Na taj će se način osigurati sigurnost električnog alata.

OPREZ

Djecu i nemoćne osobe držite podalje od uređaja.

Kad se ne koristi, alat treba držati izvan dohvata djece i nemoćnih osoba.

SIGURNOSNE UPUTE ZA BEŽIČNU BUŠILICU

1. **Koristite dodatnu ručku/ručke ukoliko su isporučene s alatom.**
Gubitak kontrole može uzrokovati ozljede.
2. **Električni alat držite na izoliranim površinama za držanje prilikom izvođenja operacija pri kojima nastavi za rezanje mogu doći u kontakt sa skrivenim žicama.**
Pribor za rezanje i zatvarači koji dođu u kontakt sa žicama pod naponom mogu pod napon staviti izložene metalne dijelove uređaja, te tako uzrokovati strujni udar.

DODATNA SIGURNOSNA UPOZORENJA

1. Pobrinite se da je područje u kojem bušite apsolutno bez ikakvih skrivenih prepreka, uključujući električne, vodovodne, ili plinske instalacije. Bušenje u takvim područjima može dovesti do strujnog udara ili kratkog spoja, propuštanja plina ili drugih opasnosti koje mogu izazvati ozbiljne nezgode ili ozljede.
2. Pazite da alat čvrsto držite tijekom rada. Nepridržavanje ovih naputaka može uzrokovati nezgode ili ozljede.
3. Osigurajte izradak. Izradak pričvršćen pomoću stezaljki ili škripa sigurniji je nego kada se pridržava rukom.
4. Postavljanje i provjera radnog okruženja. Sljedeći mjere opreza, provjerite je li radno okruženje prikladno.
5. Ne dopustite da u rupu za priključivanje punjive baterije uđu strani predmeti.
6. Nikada ne rastavljajte bateriju i punjač.
7. Nikada nemojte kratko spojati punjive baterije. Kratko spajanje baterije proizvodi veliku struju i dovodi do pregrijavanja. To dovodi do opeklina ili oštećenja baterije.
8. Baterije ne bacajte u vatru. Ako baterija ne izgori, može eksplozirati.

9. Bateriju odnesite u trgovinu u kojoj je kupljena čim trajanje pražnjenja baterije nakon ponovnog punjenja postane prekratk za praktičnu uporabu. Istrošene baterije ne bacajte zajedno s ostalim smećem.

10. U ventilacijske otvore punjača ne umećite strane predmete. Umetanje metalnih predmeta ili zapaljivih tvari u ventilacijske otvore punjača uzrokovat će strujni udar ili oštećenje punjača.

11. Pobrinite se da čvrsto pričvrstite nastavke u ležište. Ako nastavci nisu čvrsto instalirani mogu izaći i uzrokovati ozljede.

Iz sigurnosnih razloga, lagano povucite oštrice nakon postavljanja kako biste bili sigurni da je nastavak siguran i da neće otpasti tijekom rada. Ako se rukavac vodilice ne vraća u svoj prvobitni položaj, to znači da nastavak nije ispravno instaliran.

12. Prilikom promjene brzine vrtnje pomoću gumba uvjerite se da je prekidač isključen. Promjena brzine dok motor radi uzrokovat će oštećenje zupčanika.

13. Pokazivač spojke ne može se postaviti između brojeva »1, 3, 5 ... 21« ili točaka, a nikako ne koristite alat sa spojkom između broja »21« i crte na sredini oznake za bušenje. To može uzrokovati oštećenja.

14. Odmaranje uređaja nakon kontinuiranog rada.

15. Motor se može zaustaviti u slučaju preopterećenja alata. Ako se to dogodi, pustite prekidač alata i otklonite uzrok preopterećenja.

16. Rotacija motora se blokirati ili može prestati dok se alat koristi kao bušilica. Dok se koristi kao bušilica, pazite da ne blokirate motor.

17. Ako se motor blokira, odmah isključite uređaj. Ako se motor blokira na duže vrijeme, može doći do pregorjevanja baterije.

18. O mehanizmu brave osovine

Možete zaključiti nastavak na mjestu kada je glavna sklopka isključena i koristiti alat kao ručni odvijač.

Budite sigurni da je prekidač brave namješten na "▼ LOCK" poziciju prije nego to napravite.

19. Uvijek namjestite prekidač za zatvaranje na "▼ LOCK" poziciju kad nosite ili spremate alat da biste uklonili mogućnost neželjenog pokretanja.

20. Kad alat koristite u obliku pištolja, ne držite ga za dio koji se savija kad ga vraćate u ravni oblik. Savijajući dio vas može ubosti u prst ili drugi dio ruke te izazvati ozljedu (SI. 10).

21. Uporaba baterije u hladnom stanju (ispod 0 stupnjeva Celzijusa) ponekad može dovesti do oslabljenog zateznog momenta i smanjenog radnog kapaciteta. Ovo je privremena pojava, i vraća se u normalu kad se baterija zagrije.

22. Ne gledajte izravno u svjetlo. Takvi postupci mogu dovesti do ozljede oka.

MJERE OPREZA ZA LITIJ-IONSKE BATERIJE

U svrhu produljenja vijeka trajanja, litij-ionska baterija opremljena je zaštitom za prekidanje izlazne struje.

U dolje opisanim slučajevima 1 i 2, prilikom korištenja ovoga proizvoda, čak i kada držite prekidač, motor se može zaustaviti. To nije indikacija problema u radu već rezultat zaštitne funkcije.

1. Kada se baterija istroši, motor se zaustavlja.

U tom je slučaju odmah napunite.

2. Ako je alat preopterećen, motor se može zaustaviti. U tom slučaju pustite prekidač alata i otklonite uzrok preopterećenja. Nakon toga alat možete ponovno koristiti.

Nadalje, molimo vas da obratite pažnju na sljedeća upozorenja i mjere opreza.

UPOZORENJE

Kako bi se spriječio curenje baterije, pregrijavanje, dimljenje, eksplozija i zapaljenje, molimo vas da se pridržavate sljedećih mjera opreza.

- Pazite da se strugotine i prašina ne nakupljaju na bateriji.
 - Tijekom rada pazite da strugotine i prašina ne padaju na bateriju.
 - Pazite da se strugotine i prašina koji tijekom rada alata padnu na bateriju ne nakupljaju na bateriji.
 - Nekorišteni bateriju ne skladištite na mjestima izloženima strugotinama i prašini.
 - Prije skladištenja baterije, uklonite strugotine i prašinu s baterije i ne skladištite zajedno s metalnim dijelovima (vijci, čavli, itd.).
- Ne bušite bateriju oštrim predmetima, primjerice čavlima, ne udarajte čekićem, ne gazite, ne bacajte i ne izlažite bateriju teškim udarcima.
- Ne koristite vidljivo oštećenu ili deformiranu bateriju.
- Ne koristite baterije obrnutog polariteta.
- Ne spajajte izravno na električnu utičnicu ili priključnicu upaljača u automobilu.
- Bateriju ne koristite u svrhe za koje nije namijenjena.
- Ako se punjenje baterije ne završi niti nakon isteka navedenog vremena punjenja, odmah prekinite daljnje punjenje.
- Bateriju ne izlažite visokim temperaturama ili visokom tlaku i ne stavljajte u mikrovalne pećnice, sušilice ili spremnike pod visokim tlakom.
- Držite podalje od vatre čim otkrijete da baterija curi ili osjetite neugodan miris.
- Ne koristite na mjestima na kojima se generira jak statički elektricitet.
- Ako dođe do curenja baterije, neugodnog mirisa, zagrijavanja, promjene boje ili oblika baterije, ili se baterija na bilo koji način promijeni tijekom korištenja, punjenja ili skladištenja, odmah je izvadite iz uređaja ili punjača i prekinite uporabu.

POZOR

- Ako tekućina koja curi iz baterije dospjeje u oči, nemojte trljati oči i odmah ih dobro isperite čistom vodom, kao je voda iz slavine, te odmah potražite pomoć liječnika. Ako se ne liječi, tekućina može uzrokovati probleme s vidom.
- Ako tekućina iscuri po koži ili odjeći, odmah dobro isperite čistom vodom, kao što je voda iz slavine. Postoji mogućnost iritacije kože.
- Ukoliko prilikom prvog korištenja baterije otkrijete hrđu, neugodan miris, pregrijavanje, promjenu boje, deformacije, i/ili druge nepravilnosti, ne koristite i vratite dobavljaču ili prodavaču.

n_0	Brzina bez opterećenja
Ls	Niska brzina
Hs	Visoka brzina
	Metal
	Strojni vijak
	Vijak za drvo
	Veličina šesterokutnog diska
	Težina
	Bušenje
	Uključivanje
	Isključivanje
	Odspojite bateriju
	Promjena brzine vrtnje - Visoka brzina
	Promjena brzine vrtnje - Niska brzina
	Rotacija u smjeru kazaljke na satu
	Rotacija u smjeru suprotnom od kazaljke na satu
	Prekidač za svjetlo
	Kod podešavanja položaja ručke, držite ruke i prste dalje od ovoga područja.

STANDARDNA OPREMA

Osim glavne jedinice (1 jedinica), paket sadrži opremu navedenu na stranici 129.

Standardna oprema može se promijeniti bez prethodne najave.

VRSTE PRIMJENE

- Zavrtnje i odvrtnje strojnih vijaka, vijaka za drvo, te ostalih vijaka, itd.
- Bušenje raznih metala

SPECIFIKACIJE

Specifikacije ovog uređaja navedene su u tablici na stranici 129.



NAPOMENA

Zbog kontinuiranog programa istraživanja i razvoja tvrtke HiKOKI, ovdje navedene specifikacije mogu se promijeniti bez prethodne najave.

SIMBOLI

UPOZORENJE

Za uređaj se koriste sljedeći simboli. Uvjerite se da prije uporabe razumijete njihovo značenje.

	DB3DL2: Akumulatorska bušilica
	Pročitajte sva sigurnosna upozorenja i sve upute.
	Samo za zemlje EU Električni alat ne bacajte zajedno s ostalim kućnim otpadom! Sukladno europskim direktivama 2002/96/EZ o otpadnoj električnoj i elektroničkoj opremi, te provedbi u skladu s nacionalnim zakonima i propisima, električni alat i baterije koji su dostigli kraj korisnog radnog vijeka potrebno je prikupljati odvojeno i predati u ustanove za recikliranje.
V	Nazivni napon

PUNJENJE

Prije uporabe električnog alata, bateriju napunite kako slijedi.

1. Priključite mrežni kabel punjača u utičnicu.

2. Umetnite bateriju u punjač. (Slika 2)

Bateriju čvrsto umetnite u punjač dok ne dodirne kontakte na dnu punjača te provjerite pravilan smjer polova.

Umetanje baterije će uključiti punjač (žarulja koja pokazuje punjenje svijetli).

POZOR

- Ako pilotna žarulja ne zasvijetli, izvucite utikač iz utičnice i provjerite stanje baterije.
- Ako se baterija grije zbog izravnog sunčevog svjetla itd., odmah nakon rada, pilotna žarulja punjača možda ne zasvijetli. U tom slučaju, prvo ohladite bateriju a zatim počnite punjenje.
- Temperature i vrijeme punjenja baterije. Temperature i vrijeme punjenja prikazani su u **tablici 1**

Tablica 1

Baterija		Punjač	UC3SFL
Napon punjenja		V	3,6
Težina		kg	0,3
Vrsta baterije			Li-ion
Temperature na kojima se baterija može puniti			0°C – 50°C
Vrijeme punjenja za kapacitet baterije, približno (pri 20 °C)			
1,5 Ah	min.		30
Broj ćelija baterije			1

Žarulja koja pokazuje punjenje se isključuje da bi pokazala da je baterija napunjena.

NAPOMENA

Vrijeme punjenja može varirati ovisno o temperaturi okoline i naponu izvora napajanja.

3. Isključite mrežni kabel punjača iz utičnice.

4. Čvrsto držite punjač i izvucite bateriju.

NAPOMENA

Obavezno izvadite bateriju iz punjača nakon punjenja i zatim je pohranite.

POZOR

Ako punjač baterije ne radi kad je baterija pravilno umetnuta, vjerojatno baterija ili punjač ne rade ispravno. Odnosite u ovlaštenu servis.

MONTAŽA I RAD

Aktivnost	Slika	Stranica
Vađenje i umetanje baterije	1	130
Punjenje	2	130
Montiranje opreme	3	130
Zatezanje podešavanja momenta	4	130
Odabir položaja za bušenje	5	130
Promjena brzina vrtnje	6	130
Rad s prekidačima	7	131
Kako koristiti LED svjetlo	8	131
Kako koristiti prekidač zaključavanja	9	131

Prilagodba položaja ručke	10	131
Odabir pribora	–	132

ODRŽAVANJE I INSPEKCIJA

1. Inspekcija alata

Budući da korištenje tupog alata degradira učinkovitost i izaziva moguće kvarove motora, naoštrite ili zamijenite alat čim uočite abraziju.

2. Provjera vijaka

Redovito pregledavajte sve vijke i osigurajte da su pravilno zategnuti. Ukoliko se bilo koji vijak otpusti, odmah ga zategnite. Nepridržavanje ovih naputaka može uzrokovati ozbiljne opasnosti.

3. Održavanje motora

Jedinica s namotom motora samo je »srce« električnog alata. Posebno pazite da se namot ne ošteti i/ili smooči djelovanjem ulja ili vode.

4. Vanjsko čišćenje

Kad je bušilica prljava, obrišite mekom suhom krpom ili krpom navlaženom sapunom. Ne koristite otapala na bazi klora, benzin ili razrjeđivač, jer otapaju plastiku.

5. Skladištenje

Bušilicu čuvajte u mjestu u kojem je temperatura ispod 40 °C i izvan dosega djece.

NAPOMENA

Uvjerite se da je baterija potpuno napunjena prije čuvanja na dulje vrijeme (3 mjeseca ili više). Baterije manjeg kapaciteta možda se neće moći napuniti prilikom korištenja ako su duže vrijeme stajale.

NAPOMENA

Skladištenje litij-ionskih baterija.

Uvjerite se da su litij-ionske baterije napunjene prije nego ih spremite.

Dugotrajno skladištenje baterija s niskim nabojem može dovesti do pogoršanja performansi, značajno smanjiti korisno vrijeme baterije ili uzrokovati nesposobnost baterije da zadrži punjenje.

Međutim, značajno smanjeno vrijeme korištenja baterije može se oporaviti višekratnim punjenjem i korištenjem baterije dva do pet puta.

Ako je vrijeme trajanja baterije izuzetno kratko unatoč ponovljenom punjenju i uporabi, baterija je najvjerojatnije istrošena. U tom slučaju nabavite novu bateriju.

POZOR

Tijekom rada i održavanja električnih alata, potrebno je pridržavati se sigurnosnih propisa i standarda propisanih u svakoj zemlji.

Važna obavijest za baterije za HiKOKI bežični električni alat

Molimo uvijek koristite naše originalne baterije. Ne možemo jamčiti sigurnost i učinkovitost našeg bežičnog električnog alata ako se koristi s drugim baterijama, ili kad se baterije rastavljaju i mijenjaju (kao što je demontaža i zamjena ćelija ili drugih unutarnjih dijelova).

JAMSTVO

Jamčimo da HiKOKI električni alat udovoljava zakonskim propisima. Ovo jamstvo ne pokriva oštećenja nastala pogrešnom uporabom, zlorabom, ili normalnim trošenjem. U slučaju prigovora, nerastavljen električni alat zajedno s POTVRDOM O JAMSTVU na kraju ovih uputa pošaljite ovlaštenom HiKOKI servisu.

Informacije o buci i vibracijama

Izmjerene vrijednosti određene su sukladno EN60745 i u skladu s normom ISO 4871.

Izmjerena razina zvučne snage A: 68 dB (A)

Izmjerena razina zvučnog tlaka A: 57 dB (A)

Nesigurnost K: 3 dB (A).

Nosite zaštitu sluha.

Ukupne vrijednosti vibracija (zbroj triju vektora) određene prema EN60745.

Uvrtanje vijaka bez udara:

Vrijednost emisije vibracija $a_h = 0,9 \text{ m/s}^2$

Nesigurnost K = $1,5 \text{ m/s}^2$

Naznačena ukupna vrijednost vibracija izmjerena je u skladu sa standardnim metodama ispitivanja, a može se koristiti za međusobne usporedbe alata.

Također se može koristiti za preliminarnu procjenu izloženosti.

UPOZORENJE

- Emisija vibracija prilikom stvarnog korištenja električnog alata može se razlikovati od izjavljenih ukupnih vrijednosti ovisno u načinu na koji se alat koristi.
- Osigurajte sigurnosne mjere zaštite za osobe koje koriste alat, a koje se temelje na procjeni izloženosti u stvarnim uvjetima uporabe (uzimajući u obzir sve dijelove operativnog ciklusa, kao što su vremena kada je uređaj isključen, i kada radi u praznom hodu, zajedno s vremenom aktivnog korištenja).

NAPOMENA

Zbog kontinuiranog programa istraživanja i razvoja tvrtke HiKOKI, ovdje navedene specifikacije mogu se promijeniti bez prethodne najave.

ЗАГАЛЬНІ ІНСТРУКЦІЇ БЕЗПЕКИ ЕЛЕКТРИЧНОГО ІНСТРУМЕНТУ

⚠ ПОПЕРЕДЖЕННЯ

Прочитайте всі правила безпеки та вказівки.

Невиконання цих правил та інструкцій може призвести до удару струмом, пожежі та/або серйозної травми.

Збережіть всі інструкції та правила для подальшого користування.

Термін «електричний інструмент» у правилах позначає ваш електричний автоматичний інструмент, що працює від мережі (з дротом), або електричний інструмент, що працює на батарейках (бездротовий).

1) Безпека робочого місця

a) Стенге за чистотою і правильним освітленням робочого місця.

Захаращені або темні ділянки так і «чекають» на нещасний випадок.

b) Не працюйте автоматичними інструментами там, де повітря насичене вибухонебезпечними речовинами, такими як горючі рідини, газу або пил.

Автоматичні інструменти виікають іскри, від яких можуть зайнятися пил або випари.

c) Під час роботи автоматичним інструментом не підпускайте до себе дітей і просто бажаночих подивитися на вашу роботу.

Якщо вас відволікатимуть, ви можете втратити контроль над інструментом.

2) Безпека електропристрою

a) Штепсельна виделка автоматичного інструменту мусить підходити до розетки електромережі.

Ніколи ніяким чином не змінюйте виделку.

Не користуйтеся жодними насаднами-адаптерами для заземлених автоматичних інструментів.

Незмінені штепсельні виделки та відповідні їм розетки зменшують ризик удару електрострумом.

b) Не торкайтеся тілом заземлених предметів або поверхонь, таких як труби, батареї опалення і холодильники.

Якщо ви торкнетесь тілом заземленого предмету, це збільшує ризик удару струмом.

c) Не допускайте, щоб на автоматичні інструменти потрапляли дощ або волога.

Вода, яка потрапила до автоматичного інструмента, підвищує ризик удару струмом.

d) Обережно поводьтеся зі шнуром. Ніколи не несіть інструмент на шнурі, не волочіть його за шнур і не витягайте штепсельну виделку з розетки, тягнучи за шнур.

Бережіть шнур від тепла, олій, гострих поверхонь та рухомих деталей.

Пошкоджені або заплутані шнури збільшують ризик ураження електрострумом.

e) Працюючи автоматичним інструментом просто неба, користуйтеся подовжувачами, пристосованими для застосування просто неба.

Користування шнуром, пристосованим до користування просто неба, знижує ризик ураження струмом.

f) Якщо не уникнути роботи у вологому середовищі, користуйтеся джерелом живлення із пристроєм захисту від заминання на землю. Пристрій захисту від заминання на землю знижує ризик удару струмом.

3) Особиста безпека

a) Не втрачайте пильності, стенге за тим, що робите, і користуйтеся здоровим глуздом під час роботи автоматичним інструментом.

Не працюйте автоматичним інструментом, коли ви втомлені або знаходитеся під дією наркотиків, алкоголю або ліків.

Мить неуваги під час роботи автоматичним інструментом може спричинити важку травму.

b) Користуйтеся засобами індивідуального захисту. Завжди користуйтеся засобами для захисту очей.

Засоби індивідуального захисту, такі як респіратор, черевки із протекторами, каска або беруші у відповідних умовах зменшать ризик травмування.

c) Запобігайте випадковому увімкненню. Перенонайтеся, що перемикач знаходиться в положенні «вимкнено», перш ніж підключитися до джерела живлення і/або акумулятора, взятися за інструмент або переносити його.

Якщо переносити автоматичні інструменти увімкненими або тримаючи палець на перемикачі, це може стати причиною нещасного випадку.

d) Зніміть будь-які регулюючі ключі або блокатори, перш ніж вимкати інструмент.

Якщо регулюючий ключ або блокатор лишити прикріпленим до частини інструмента, яка обертається, це може спричинити травму.

e) Не тягніться і не перехилийтеся, працюючи з інструментом. Завжди надійно стійте на ногах і зберігайте рівновагу.

Це надає кращий контроль над автоматичним інструментом у несподіваних ситуаціях.

f) Носіть правильний робочий одяг. Не носіть широкий одяг або ювелірні прикраси. Тримайте волосся, одяг і рукавички подалі від рухомих частин.

Широкий одяг, ювелірні прикраси або довге волосся може потрапити до рухомих частин.

g) Якщо у наявності є пристрій для збирання пилу, скористуйтеся ним за умови, що він правильно підключений і працює.

Користування пристроєм для збирання пилу може знизити небезпеки, пов'язані із накопиченням пилу.

4) Експлуатація і догляд за автоматичним інструментом

a) Не застосовуйте надмірну силу до автоматичного інструменту. Під виконання різних видів робіт підбирайте відповідні інструменти.

Правильно підібраний автоматичний інструмент краще виконає роботу і гарантуватиме більше безпеки.

b) Не користуйтеся автоматичним інструментом, якщо перемикач не працює.

Будь-який автоматичний інструмент, який неможливо контролювати перемикачем, є небезпечним. Його слід полагодити.

c) Відключіть виделку з джерела живлення і/або акумулятор від автоматичного інструменту, перш ніж будь-що регулювати, змінювати аксесуари або зберігати автоматичні інструменти.

Ці заходи безпеки знижують ризик випадково увімкнути автоматичний інструмент.

d) Зберігайте інструменти у місцях, недоступних для дітей, і не дозволяйте людям, не ознайомленим із автоматичними інструментами і цими інструкціями, користуватися автоматичним інструментом.

Автоматичні інструменти є небезпечними в руках невідготованих користувачів.

- e) Доглядайте за електричними інструментами. Перевіряйте, чи не зсунулися і чи не зігнулися рухоми частини, чи не зламалися окремі деталі, а також чи не трапилося якихось небажаних змін, які можуть погано вплинути на роботу інструмента.

Якщо автоматичний інструмент пошкоджений, його слід полагодити перед подальшим користуванням.

Багато нещасних випадків трапляється через поганий догляд за автоматичними інструментами.

- f) Вчасно чистіть і загострюйте інструменти для різання.

Інструменти для різання, за якими правильно доглядають і які вчасно підточують, рідше згинаються, і їх легше контролювати.

- g) Користуйтеся автоматичним інструментом, аксесуарами і насадками згідно цих інструкцій, вправуючи робочі умови та завдання.

Застосуйте різні автоматичні інструменти для різних видів робіт. Невідповідність інструмента і застосування може створити небезпечну ситуацію.

- 5) Використання та зберігання батареї

- a) Проводьте перезарядку тільки за допомогою зарядного пристрою, передбаченого виробником.

Зарядний пристрій, який підходить для одного виду комплекту батарей, може викликати ризик виникнення пожежі при використанні з іншим видом комплекту батарей.

- b) Використовуйте електрприлади тільки з чітко передбаченими комплектами батарей.

Використання інших комплектів батарей може викликати травми або пожежу.

- c) Коли комплект батарей не використовується, зберігайте його подалі від металевих предметів, таких як скріпки, монети, ключі, цвяхи, болти чи інші дрібні металеві предмети, які можуть з'єднати два виходи.

Замикання виходів батареї може викликати опіки або пожежу.

- d) При дуже несприятливих умовах з батареї може витікати рідина. Уникайте контакту з нею. При контакті з рідиною промийте водою. При потрапленні в очі зверніться до лікаря.

Рідина, що витікає з батареї, може викликати роздратування або опік.

- 6) Обслуговування

- a) Обслуговувати ваш автоматичний інструмент може лише кваліфікований технік, замінюючи деталі лише на ідентичні.

Це гарантуватиме безпеку автоматичного інструмента.

ЗАСТЕРЕЖЕННЯ

Не підпускайте до інструменту дітей і неповносправних осіб.

Ноли інструментом не користуються, його слід зберігати в місцях, недоступних для дітей та неповносправних осіб.

ПРАВИЛА БЕЗПЕКИ ЩОДО ЗАСТОСУВАННЯ АКУМУЛЯТОРНОГО ШУРУПОВЕРТУ

1. Використовуйте додаткову рукоятку(-и), якщо поставляється разом з інструментом.

Втрата контролю може призвести до травми.

2. При виконанні операцій, під час яких ріжуча насадка або фіксатор можуть контактувати

з прихованою проводкою, тримайте електроінструмент за ізольовані поверхні захоплення.

При контакті ріжучої насадки та фіксаторів з проводкою, що знаходиться під напругою, неізольовані металеві частини електроінструменту можуть проводити електричний струм, який призведе до ураження оператора.

ДОДАТКОВІ ПРАВИЛА БЕЗПЕКИ

1. Переконайтесь, що на ділянці свердління немає жодних прихованих перешкод, включаючи електричний провід, водопровідні та газові труби. Свердління на таких ділянках може призвести до ураження електричним струмом або короткого замикання, витоку газу або інших ризиків, що можуть спричинити нещасний випадок або травму.

2. Під час виконання операцій надійно тримайте інструмент. Невиконання цих вимог може призвести до нещасного випадку або травми.

3. Надійно фіксуйте оброблювану деталь. Зафіксована у затисках або лещатах заготовка буде триматися надійніше, аніж коли тримати її рукою.

4. Забезпечення і профілактичний контроль умов експлуатації. Перевірте, чи підходять умови експлуатації для забезпечення запобіжних заходів.

5. Не дозволяйте стороннім речовинам потрапляти в отвір для підключення акумуляторної батареї.

6. Ніколи не розбирайте акумуляторну батарею та зарядний пристрій.

7. Ніколи не замикайте акумуляторну батарею накоротко. Замикання батареї накоротко призведе до різкого збільшення струму і перегріву. У результаті батарея згорить або буде пошкоджена.

8. Не кидайте батарею у вогонь. Підпалена батарея може вибухнути.

9. Віднесіть використані батареї в магазин, де вони були придбані, якщо термін служби батареї після зарядки стане занадто коротким для їх практичного використання. Не ліквідуйте відпрацьовані батареї самостійно.

10. Не вставляйте будь-який сторонній предмет в щілини повітряної вентиляції зарядного пристрою. Попадання металевих предметів або легкозаймистих матеріалів в щілини повітряної вентиляції зарядного пристрою може привести в результаті до ураження електричним струмом або до пошкодження зарядного пристрою.

11. Перевірте, чи надійно встановлено приладдя в упорному стрижні. Якщо приладдя закріплене ненадійно, воно може злетіти і травмувати користувача.

В цілях безпеки, після установки злегка потягніть за викруткову бігу, щоб переконатися, що біта надійно закріплена і не випаде під час роботи. Якщо напрямна втулка не повертається в первинне положення, це означає, що насадка не встановлена належним чином.

12. При зміні швидкості обертання за допомогою кнопки перемикання, обов'язково переконайтесь в тому, що вимикач знаходиться у вимкненому положенні. Зміна швидкості обертання в той час, коли двигун продовжує обертатися, може призвести до пошкодження механізму передачі.

13. Не можна встановлювати головку в положення, яке відповідає проміжку між цифрами «1, 3, 5 ... 21» або проміжку між крапками, не встановлюйте положення, яке відповідає лінії між цифрою «21» і міткою, що позначає свердління. Таке положення може стати причиною пошкодження.

14. Робіть перерву під час тривалої роботи.

15. Якщо інструмент перевантажений, двигун може зупинитися. У такій ситуації необхідно відпустити вимикач інструменту та усунути причини перевантаження.
 16. Обертальний рух двигуна може бути заблоковано для зупинки в той час, коли пристрій буде використовуватися в якості дрילה. У той час, коли пристрій буде експлуатуватися як шурупверт, необхідно подбати про те, щоб не заблокувати двигун.
 17. Якщо двигун виявиться заблокованим, негайно вимкніть живлення. Якщо двигун виявиться заблокованим протягом деякого часу, двигун або батарея можуть перегоріти.
 18. Про механізм блокування шпинделя
Ви можете заблокувати біту на місці, коли головний перемикач вилучений, і використовувати інструмент, як ручну викрутку.
Перед тим як це робити, переконайтеся, що перемикач блокування ввімкнений у положення «▼ LOCK» (заблоковано).
 19. Для уникнення випадкового запуску завжди встановлюйте перемикач блокування у положення «▼ LOCK» (заблоковано) під час перенесення або зберігання пристрою.
 20. Якщо інструмент використовується у "пістолетній" конфігурації, не тримайте його за частину, що згинається, коли повертається у пряму конфігурацію. Частину інструмента, що згинається, можна притиснути пальці або інші частини руки, в результаті чого травмуватись. (Мал. 10)
 21. Використання батареї в холодних умовах (нижче 0 градусів за Цельсієм) може в деяких випадках призвести до ослаблення крутного моменту і зменшити ефективність роботи. Однак, це тимчасове явище, і нормальна ефективність роботи відновиться, коли батарея нагріється.
 22. Забороняється дивитися прямо на світло. Це може призвести до травмування очей.
- Не зберігайте невикористану батарею в місці, відкритому для металевої стружки і пилу.
 - Перед зберіганням батареї протріть всю металеву стружку і пил в місці її зберігання і не зберігайте батарею разом з металевими предметами (болтами, цвяхами і т.д.).
 - 2. Не проколюйте батарею гострими предметами, наприклад, цвяхом, не бийте молотком, не наступайте на неї, не кидайте і не піддавайте батарею сильним механічним ударам.
 - 3. Не використовуйте явно пошкоджені і деформовані батареї.
 - 4. Не використовуйте батарею, змінюючи полярність.
 - 5. Не з'єднувати безпосередньо з електричними виходами або машинними розетками для прикурювання сигарет.
 - 6. Не використовуйте батарею з метою, яка суперечить зазначеним.
 - 7. Якщо не вдається зробити зарядку батареї навіть після закінчення певного часу для перезарядки, негайно припиніть подальшу перезарядку.
 - 8. Не розміщуйте і не піддавайте батарею впливу високих температур або високого тиску, таких як у мікрохвильовій печі, сушарці або контейнері високого тиску.
 - 9. Тримайте подалі від вогню, особливо після виявлення витоку заряду або стороннього запаху.
 - 10. Не використовуйте в приміщеннях, де виробляється сильна статична електрика.
 - 11. У разі витоку батареї, стороннього запаху, теплоутворення, вицвітання або деформації, або будь-яких аномальних ознак під час використання, перезарядки або зберігання негайно видаліть батарею з приладу або зарядного пристрою і не використовуйте її надалі.

ОБЕРЕЖНО

1. У разі якщо рідина, яка витікає з батареї, потрапляє в очі, не трій їх, а промийте їх чистою водою, наприклад, проточною, і негайно зверніться до лікаря.
Якщо не вжити заходів, рідина може викликати очні проблеми.
2. Якщо рідина потрапляє на шкіру або одяг, негайно добре промийте їх чистою водою, наприклад, проточною.
Існує можливість появи роздратування на шкірі.
3. Якщо під час першого використання батареї ви виявите іржу, сторонній запах, перегрівання, знебарвлення, деформацію та/або інші відхилення, припиніть використання і поверніть її своєму постачальнику або продавцю.

ЗАПОБІЖНІ ЗАХОДИ ПРИ ПОВОДЖЕННІ З ІОННО-ЛІТІЄВОЮ АКУМУЛЯТОРНОЮ БАТАРЕЄЮ

Для збільшення терміну служби іонно-літєва батарея оснащена функцією захисту, яка зупиняє вихід заряду.

У випадках 1 – 2, описаних нижче, при використанні даного продукту, мотор може зупинитися, навіть якщо ви натискаєте вимикач. Це не є несправністю, так як це наслідок спрацювання функції захисту.

1. Коли потужність батареї продовжує знижуватися, двигун вимикається.
У цьому випадку необхідно негайно зарядити батарею.
2. Якщо інструмент перевантажений, двигун може зупинитися. У такій ситуації необхідно відпустити вимикач інструменту та усунути причини перевантаження. Після цього можна продовжити роботу.

Крім того, візьміть до уваги такі попередження та застереження.

ПОПЕРЕДЖЕННЯ



















Щоб уникнути витоку заряду батареї, теплоутворення, димовиділення, вибуху і загоряння, переконайтеся, що дотримуються такі запобіжні заходи.

1. Переконайтеся в тому, що на батареї немає металевої стружки і пилу.
- Під час роботи переконайтеся, що на батарею не насила металева стружка і пил.
- Переконайтеся, що на батарею не насила металева стружка і пил, що потрапляє на інструмент під час роботи.

СИМВОЛИ

ПОПЕРЕДЖЕННЯ

Нижче наведено символи, які зазначаються на пристрої. Перш ніж користуватися пристроєм, ви повинні розуміти їх значення.

	DB3DL2: Акумуляторний шурупверт
	Прочитайте всі правила безпеки та вказівки.
	Лише для країн ЕС Не викидайте електричні інструменти із побутовими відходами! Згідно Європейської Директиви 2002/96/EC про відходи електронного та електричного виробництва і її запровадження згідно місцевих законів електроінструменти, які відслужили робочий строк, слід утилізувати окремо і повертати до установ, що займаються екологічною переробкою брухту.
V	Номинальна напруга
n_0	Швидкість без навантаження
Ls	Низька швидкість
Hs	Висока швидкість
	Метал
	Кріпильний гвинт
	Розмір внутрішнього шестигранника
	Найбільший діаметр патрона дреля
	Вага
	Свердління
	Перемикач УВІМК.
	Перемикач ВІМК.
	Вийміть акумулятор
	Зміна швидкості обертання – висока швидкість
	Зміна швидкості обертання – низька швидкість
	Обертання за годинниковою стрілкою
	Обертання проти годинникової стрілки
	Перемикач освітлення
	При налаштуванні положення ручки, тримайте руки і пальці подалі від цієї області.

СТАНДАРТНІ АКСЕСУАРИ

Окрім основного пристрою (1 пристрій), до комплекту входять аксесуари, перелік яких представлено на сторінці 129.

Комплект стандартного приладдя може бути змінений без попередження.

ОБЛАСТІ ЗАСТОСУВАННЯ

- Загвинчування та видалення кріпильних гвинтів, шурупів для дерева, самонарізних гвинтів і т.п.
- Свердління різних металів.

ТЕХНІЧНІ ХАРАКТЕРИСТИКИ

Технічні характеристики даного пристрою представлено у таблиці на сторінці 129.

ПРИМІТКА

Через постійні дослідження і розвиток, які здійснює компанія HIKOKI, технічні характеристики можуть змінюватися без попередження.

ЗАРЯДКА

Перед використанням електроінструменту зарядіть батарею наступним чином.

- 1. Підключіть шнур живлення зарядного пристрою до мережевої розетки.**
- 2. Вставте батарею в зарядний пристрій. (Мал. 2)**
До кінця вставте батарею в зарядний пристрій, щоб вона торкнулася його нижньої частини, дотримуйтесь полярності.
Зі встановленням акумуляторної батареї зарядний пристрій увімкнеться (засвітиться індикатор).

ОБЕРЕЖНО

- Якщо індикатор не загоряється, відключіть шнур живлення зарядного пристрою від мережевої розетки та перевірте, чи правильно встановлено акумуляторну батарею.
- Якщо акумуляторна батарея після використання нагрівається через пряме сонячне світло тощо, індикатор зарядного пристрою може не світитися. У такому випадку спочатку дозвольте батареї охолонути, а потім почніть заряджання.
- Щодо температури та часу зарядки акумуляторної батареї.
Температура та час зарядки для батарей показані в Таблиці 1.

Таблиця 1

Зарядний пристрій		UC3SFL
Акумуляторна батарея		
Зарядна напруга	V	3,6
Вага	кг	0,3
Тип батареї		Li-ion
Температура, при якій можна заряджати батарею		0°C – 50°C
Час до повної зарядки батареї, прибл.(при 20°C)		
1,5 A-год.	хв.	30
Кількість гальванічних елементів батареї		1

Індикатор вимкнеться на позначення повного зарядження акумуляторної батареї.

ПРИМІТКА

Час зарядки може змінюватися в залежності від температури навколишнього середовища і напруги джерела живлення.

3. **Від'єднайте шнур живлення зарядного пристрою від мережевої розетки або роз'єму прикурювача.**

4. **Міцно візьміться за зарядний пристрій і витягніть батарею.**

ПРИМІТКА

Після закінчення зарядки, перш за все, витягніть батареї з зарядного пристрою, а потім поведіться з батареями належним чином.

ОБЕРЕЖНО

Якщо зарядний пристрій не працює, при тому, що акумуляторну батарею встановлено правильно, можливо, акумуляторна батарея або зарядний пристрій несправні. Віднесіть їх до авторизованого центру обслуговування.

4. Зовнішня очистка

Коли дріль-шурупверт забрудниться, витріть його м'якою сухою тканиною або тканиною, змоченою мильною водою. Не використовуйте хлористих розчинників, бензину або роздіжувачів для фарби, так як вони можуть розчинити пластмасу.

5. Зберігання

Зберігайте дріль-шурупверт в місці, недоступному для дітей, де температура не перевищує 40°C.

ПРИМІТКА

Перед тривалим зберіганням (3 місяці і більше) переконайтеся, що батарея повністю заряджена. Після тривалого зберігання батареї невеликої ємності можуть виникнути проблеми з зарядом.

ПРИМІТКА

Зберігання іонно-літєвих батарей.

Перш ніж відкласти іонно-літєві батареї на зберігання, упевніться, що вони повністю заряджені. Тривале зберігання батарей із низьким зарядом може призвести до зниження їх ефективності, зокрема суттєвого скорочення часу використання батареї або ж нездатності батарей втримати заряд. Проте зарядження і використання батарей два-п'ять разів поспіль призводить до відновлення часу використання батарей.

Якщо ж повторне зарядження і використання батарей не допомагає і час використання батарей усе ще надто короткий, це означає, що їхній ресурс вичерпано і слід придбати нові батареї.

ОБЕРЕЖНО

Під час роботи і догляду слід брати до уваги місцеві норми і стандарти.

Важлива інформація про батареї для бездротових електроінструментів НіКОКІ

Завжди використовуйте фірмові батареї, призначені саме для даного інструменту. Ми не гарантуємо безпеку і функціонування наших електроінструментів при використанні батарей, виготовлених не нашою компанією, або ж розібраних і модифікованих батарей (в яких були демонтовані та замінені гальванічні елементи батареї або інші внутрішні деталі).

ГАРАНТІЯ

Ми гарантуємо, що автоматичні інструменти НіКОКІ виготовлені згідно місцевих вказівок. Ця гарантія не розповсюджується на дефекти або пошкодження через зловживання, неправильне користування або звичайне спрацювання. Якщо ви маєте скарги, будь ласка, надішліть автоматичний інструмент, не розбираючи його, із ГАРАНТІЙНИМ СЕРТИФІКАТОМ, який знаходиться в кінці інструкції, до авторизованого сервісного центру НіКОКІ.

УСТАНОВКА ТА ЕКСПЛУАТАЦІЯ

Операція	Малюнок	Сторінка
Зняття та встановлення акумуляторної батареї	1	130
Зарядка	2	130
Встановлення аксесуарів	3	130
Регулювання крутного моменту	4	130
Вибір положення свердління	5	130
Зміна швидкості обертання	6	130
Функціонування пускового перемикача	7	131
Використання світлодіодного підсвічування	8	131
Як використовувати перемикач блокування	9	131
Налаштуйте положення ручки	10	131
Вибір аксесуарів	—	132

ТЕХНІЧНЕ ОБСЛУГОВУВАННЯ І ПЕРЕВІРКА

1. Огляд інструменту

Оскільки використання інструменту зі зношеним приладдям зменшить ефективність і може призвести до несправності двигуна, заточуйте або замінійте приналежності, як тільки настане абразивний знос.

2. Огляд кріпильних гвинтів

Регулярно оглядайте всі кріпильні гвинти і перевіряйте їх належну затяжку. При ослабленні будь-яких гвинтів, негайно затягніть їх повторно. Невиконання цієї вимоги може призвести до серйозної небезпеки.

3. Технічне обслуговування двигуна

Головним компонентом електроінструменту є обмотка двигуна. Приділяйте належну увагу тому, щоб обмотку не було пошкоджено та/або до неї не потрапило мастило або вода.

Українська

Інформація про шум та вібрацію

Вимірні величини визначені згідно EN60745 і визнано такими, що відповідають ISO 4871.

Вимірний рівень потужності звуку в співвідношенні А: 68 dB (A)
Вимірний рівень тиску звуку в співвідношенні А: 57 dB (A)
Похибка К: 3 dB (A)

Носить пристрій захисту органів слуху.

Повне значення вібрації (триаксіальна векторна сума) визначена згідно EN60745.

Закручування шурупів без зусиль:

Величина вібрації $a_h = 0,9 \text{ м/с}^2$

Похибка К = 1,5 м/с²

Зазначений рівень вібрації був вимірний згідно стандартного тесту і може бути використаний при порівнянні інструментів між собою. Він може використовуватися для первинного визначення впливу.

ПОПЕРЕДЖЕННЯ

- Вібрація під час справжнього користування може відрізнятись від заявленої, залежно від способу застосування інструменту.
- Визначте заходи безпеки для оператора згідно практичного застосування (беручи до уваги всі частини робочого циклу, такі як вимикання інструменту і його роботи вхолосту на додаток до виконання робочих завдань).

ПРИМІТКА

Через постійні дослідження і розвиток, які здійснює компанія НіКОКІ, технічні характеристики можуть змінюватися без попередження.

ОБЩИЕ ПРАВИЛА БЕЗОПАСНОСТИ ПРИ РАБОТЕ С ЭЛЕКТРОИНСТРУМЕНТОМ

⚠ ПРЕДУПРЕЖДЕНИЕ

Прочтите все правила безопасности и инструкции. Не выполнение правил и инструкций может привести к поражению электрическим током, пожару и/или серьезной травме.

Сохраняйте все правила и инструкции на будущее.

Термин «электроинструмент» в контексте всех мер предосторожности относится к эксплуатируемому вами электроинструменту с питанием от сетевой розетки (с сетевым шнуром) или электроинструменту с питанием от аккумуляторной батареи (беспроводному).

1) Безопасность на рабочем месте

- a) Поддерживайте чистоту и хорошее освещение на рабочем месте.

Беспорядок и плохое освещение приводят к несчастным случаям.

- b) Не используйте электроинструменты во взрывоопасных окружающих условиях, например, в непосредственной близости огнеопасных жидкостей, горючих газов или легковоспламеняющейся пыли.

Электроинструменты порождают искры, которые могут воспламенить пыль или испарения.

- c) Держите детей и наблюдающих на безопасном расстоянии во время эксплуатации электроинструмента.

Отвлечение внимания может стать для вас причиной потери управления.

2) Электробезопасность

- a) Сетевые вилки электроинструментов должны соответствовать сетевой розетке.

Никогда не модифицируйте штепсельную вилку никоим образом.

Не используйте никакие адаптерные переходники с заземленными (замкнутыми на землю) электроинструментами.

Немодифицированные штепсельные вилки и соответствующие им сетевые розетки уменьшат опасность поражения электрическим током.

- b) Не прикасайтесь телом к заземленным поверхностям, например, к трубопроводам, радиаторам, кухонным плитам и холодильникам.

Если Ваше тело соприкоснется с заземленными поверхностями, возрастет опасность поражения электрическим током.

- c) Не подвергайте электроинструменты действию воды или влаги.

При попадании воды в электроинструмент возрастет опасность поражения электрическим током.

- d) Правильно обращайтесь со шнуром. Никогда не переносите электроинструмент, взявшись за шнур, не тяните за шнур и не дергайте за шнур с целью отсоединения электроинструмента от сетевой розетки.

Располагайте шнур подальше от источников тепла, нефтепродуктов, предметов с острыми кромками и движущихся деталей.

Поврежденные или запутанные шнуры увеличивают опасность поражения электрическим током.

- e) При эксплуатации электроинструмента вне помещений, используйте удлинительный

шнур, предназначенный для использования вне помещения.

Использование шнура, предназначенного для работы вне помещений, уменьшит опасность поражения электрическим током.

- f) При эксплуатации электроинструмента во влажной среде, используйте устройство защитного отключения источника питания.

Использование устройства защитного отключения уменьшит опасность поражения электрическим током.

3) Личная безопасность

- a) Будьте готовы к неожиданным ситуациям, внимательно следите за своими действиями и руководствуйтесь здравым смыслом при эксплуатации электроинструмента.

Не используйте электроинструмент, когда вы устали или находитесь под влиянием наркотиков, алкоголя или лекарственных препаратов.

Мгновенная потеря внимания во время эксплуатации электроинструментов может привести к серьезной травме.

- b) Используйте индивидуальные средства защиты. Всегда надевайте средства защиты глаз.

Защитное снаряжение, например, противопылевой респиратор, защитная обувь с нескользящей подошвой, защитный шлем-каска или средства защиты органов слуха, используемые для соответствующих условий, уменьшат травмы.

- c) Избегайте непреднамеренного включения двигателя. Убедитесь в том, что выключатель находится в положении выключения перед подниманием, переноской или подсоединением к сетевой розетке и/или портативному батарейному источнику питания.

Переноска электроинструментов, когда вы держите палец на выключателе, или подсоединение электроинструментов к сетевой розетке, когда выключатель находится в положении включения, приводит к несчастным случаям.

- d) Снимите все регулировочные или гаечные ключи перед включением электроинструмента.

Гаечный или регулировочный ключ, оставленный прикрепленным к вращающейся детали электроинструмента, может привести к получению травмы.

- e) Не теряйте устойчивости. Все время имейте точку опоры и сохраняйте равновесие.

Это поможет лучше управлять электроинструментом в непредвиденных ситуациях.

- f) Одевайтесь надлежащим образом. Не надевайте просторную одежду или ювелирные изделия. Держите волосы, одежду и перчатки как можно дальше от движущихся частей.

Просторная одежда, ювелирные изделия или длинные волосы могут попасть в движущиеся части.

- g) Если предусмотрены устройства для присоединения приспособлений для отвода и сбора пыли, убедитесь в том, что они присоединены и используются надлежащим образом.

Использование данных устройств может уменьшить опасности, связанные с пылью.

- 4) Эксплуатация и обслуживание электроинструментов
- a) Не перегружайте электроинструмент. Используйте надлежащий для Вашего применения электроинструмент.
Надлежащий электроинструмент будет выполнять работу лучше и надежнее в том режиме работы, на который он рассчитан.
- b) Не используйте электроинструмент с неисправным выключателем, если с его помощью нельзя будет включить и выключить инструмент.
Каждый электроинструмент, которым нельзя управлять с помощью выключателя, будет представлять опасность, и его будет необходимо отремонтировать.
- c) Отсоедините штепсельную вилку от источника питания и/или портативный батарейный источник питания от электроинструмента перед началом выполнения какой-либо из регулировок, перед сменой принадлежностей или хранением электроинструментов.
Такие профилактические меры безопасности уменьшат опасность непреднамеренного включения двигателя электроинструмента.
- d) Храните неиспользуемые электроинструменты в недоступном для детей месте, и не разрешайте людям, не умеющим обращаться с электроинструментом или не изучившим данное руководство, работать с электроинструментом.
Электроинструменты представляют опасность в руках неподготовленных пользователей.
- e) Содержите электроинструменты в исправности. Проверьте, нет ли несоосности или заедания движущихся частей, повреждения деталей или какого-либо другого обстоятельства, которое может повлиять на функционирование электроинструментов.
При наличии повреждения отремонтируйте электроинструмент перед его эксплуатацией. Большое количество несчастных случаев связано с плохим обслуживанием электроинструментов.
- f) Содержите режущие инструменты остро заточенными и чистыми.
Надлежащим образом содержащиеся в исправности режущие инструменты с острыми режущими кромками будут меньше заедать и будут легче в управлении.
- g) Используйте электроинструмент, принадлежности, насадки и т.п. в соответствии с данным руководством, принимая во внимание условия и объем выполняемой работы.
Использование электроинструмента для выполнения работ не по прямому назначению может привести к опасной ситуации.
- 5) Использование и хранение батарей
- a) Проводите перезарядку только с помощью зарядного устройства, предусмотренного производителем.
Зарядное устройство, которое подходит для одного вида комплекта батарей, может вызвать риск возникновения пожара при использовании с другим видом комплекта батарей.
- b) Используйте электроинструмент только с чётко предусмотренными комплектами батарей.
Использование других комплектов батарей может вызвать травмы или пожар.
- c) Когда комплект батарей не используется, храните его подальше от металлических предметов, таких как скрепки, монеты, ключи, гвозди, болты или другие мелкие металлические предметы, которые могут соединить два выхода.
Замыкание выходов батареи может вызвать ожоги или пожар.
- d) При очень неблагоприятных условиях, из батареи может вытекать жидкость. Избегайте контакта с ней. При контакте с жидкостью промойте водой. При попадании в глаза обратитесь к врачу.
Жидкость, которая вытекает из батареи, может вызвать раздражение или ожог.
- 6) Обслуживание
- a) Обслуживание Вашего электроинструмента должно выполняться квалифицированным представителем ремонтной службы с использованием только идентичных запасных частей.
Это обеспечит сохранность и безопасность электроинструмента.

МЕРЫ ПРЕДОСТОРОЖНОСТИ

Держите подальше от детей и немощных людей. Если инструменты не используются, их следует хранить в недоступном для детей и немощных людей месте.

УКАЗАНИЯ ПО ОБЕСПЕЧЕНИЮ БЕЗОПАСНОСТИ ДЛЯ АНКУМУЛЯТОРНОГО ШУРУПОВЕРТА

1. Используйте вспомогательные рукоятки, если они прилагаются к инструменту.
Потеря управления инструментом может привести к травме.
2. При выполнении операций, во время которых режущая насадка или фиксатор могут контактировать со скрытой проводкой, держите электроинструмент за изолированные поверхности захвата.
При контакте режущей насадки и фиксаторов с проводкой, находящейся под напряжением, неизолированные металлические части электроинструмента могут проводить электрический ток, который приведет к поражению оператора.

ДОПОЛНИТЕЛЬНЫЕ УКАЗАНИЯ ПО ОБЕСПЕЧЕНИЮ БЕЗОПАСНОСТИ

1. Убедитесь, что на участке, который будет подвергнут сверлению, полностью отсутствуют скрытые помехи, в том числе электропроводка, водопроводные и газовые трубы. В случае попадания сверла в вышеуказанные конструкционные элементы может произойти поражение электрическим током или короткое замыкание, утечка газа или другие опасные последствия, которые могут стать причиной серьезной аварии или травмы.
2. Убедитесь, что во время выполнения операций надежно держите инструмент. Невыполнение этого требования может стать причиной несчастного случая или травмы.
3. Закрепите заготовку. Использование зажимного устройства или тисков позволит зафиксировать заготовку надежнее, чем это можно сделать руками.

4. Подготовка и профилактический контроль условий эксплуатации. Проверьте, подходят ли условия эксплуатации для обеспечения мер предосторожности.
5. Не позволяйте посторонним вещам попадать в отверстие для подключения аккумуляторной батареи.
6. Никогда не разбирайте аккумуляторную батарею и зарядное устройство.
7. Никогда не замыкайте аккумуляторную батарею коротко. Замыкание батареи коротко приведет к резкому увеличению тока и перегреву. В результате батарея сгорит или будет повреждена.
8. Не бросайте батарею в огонь. Подожженная батарея может взорваться.
9. Отнесите использованные батареи в магазин, где они были приобретены, если срок службы батарей после зарядки станет слишком коротким для их практического использования. Не утилизируйте отработанные батареи самостоятельно.
10. Не вставляйте какой-либо посторонний предмет в щели воздушной вентиляции зарядного устройства. Попадание металлических предметов или легко воспламеняющихся материалов в щели воздушной вентиляции зарядного устройства может привести к результату и поражению электрическим током или к повреждению зарядного устройства.
11. Обязательно плотно устанавливайте принадлежности в наковальню. Если принадлежности не будут надежно зафиксированы, они могут слететь и стать причиной травмы. В целях безопасности, после установки слегка потяните за отверточную битку, чтобы убедиться, что бита надежно закреплена и не выпадет во время работы. Если направляющий обод не возвратится в исходное положение, значит, насадка установлена неправильно.
12. При изменении скорости вращения при помощи кнопки переключения обязательно убедитесь в том, что выключатель находится в выключенном положении. Изменение скорости вращения в то время, когда двигатель продолжает вращаться, может привести к повреждению механизма передачи.
13. Нельзя устанавливать головку в положение, которое соответствует промежутку между цифрами «1, 3, 5, ... 21» или промежутку между точками, также не устанавливайте положение, которое соответствует линии между цифрой «21» и меткой, обозначающей сверление. Такое положение может стать причиной повреждения.
14. Делайте перерывы во время продолжительной работы с инструментом.
15. Двигатель может остановиться, если инструмент перегружен. В такой ситуации необходимо отпустить выключатель инструмента и устранить причины перегрузки.
16. Вращательное движение двигателя может быть заблокировано для остановки, в то время, когда устройство будет использоваться в качестве дрели. В то время, когда устройство будет эксплуатироваться в качестве шуруповерта, необходимо позаботиться о том, чтобы не заблокировать двигатель.
17. Если двигатель окажется заблокированным, немедленно выключите питание. Если двигатель окажется заблокированным в течение некоторого времени, он или батарея могут сгореть.
18. О механизме блокировки шпинделя. Вы можете заблокировать битку на месте, когда главный переключатель выключен, и использовать инструмент, в качестве ручной отвертки. Убедитесь в том, что переключатель блокировки настроен в положение «▼ LOCK», перед тем как начнете это делать.
19. Всегда устанавливайте блокировочный переключатель в позицию «▼ LOCK» при транспортировке или хранении инструмента, чтобы избежать непроизвольного запуска.
20. При использовании pistolетной конфигурации инструмента не держитесь за изгибаемый элемент инструмента, когда вы возвращаетесь к вертикальной конфигурации. Сгиб может прищемить ваш палец или руку, что может привести к травме (Рис. 10).
21. Использование батареи в холодных условиях (ниже 0 градусов по Цельсию) может в некоторых случаях привести к ослаблению крутящего момента и уменьшить эффективность работы. Однако, это временное явление, и нормальная эффективность работы восстановится, когда батарея нагреется.
22. Запрещается смотреть прямо на свет. Это может привести к травмам глаз.

МЕРЫ ПРЕДОСТОРОЖНОСТИ ПРИ ОБРАЩЕНИИ С ИОННО-ЛИТИЕВОЙ АККУМУЛЯТОРНОЙ БАТАРЕЕЙ

С целью продления срока службы ионно-литиевая батарея оснащена функцией защиты для приостановки разрядки.

В случаях 1 и 2, описанных ниже, при использовании данного продукта, мотор может остановиться, даже если вы нажимаете выключатель. Это не является неисправностью, так как это следствие срабатывания функции защиты.

1. Когда мощность батареи продолжает снижаться, двигатель выключается. В этом случае необходимо немедленно зарядить батарею.
2. Если инструмент перегружен, двигатель может остановиться. В такой ситуации необходимо отпустить выключатель инструмента и устранить причины перегрузки. После этого можно продолжить работу.

Кроме того, примите во внимание следующие предупреждения и предостережения.

ПРЕДУПРЕЖДЕНИЕ

Во избежание утечки заряда батареи, теплообразования, дымовыделения, взрыва и загорания убедитесь, что соблюдаются следующие меры предосторожности:

1. Убедитесь в том, что на батарее нет металлической стружки и пыли.
 - Во время работы убедитесь, что на батарею не насада металлическая стружка и пыль.
 - Убедитесь, что на батарею не насада металлическая стружка и пыль, которая попадает на инструмент во время работы.
 - Не храните неиспользованную батарею в месте, открытом для металлической стружки и пыли.
 - Перед хранением батареи протрите всю металлическую стружку и пыль в месте ее хранения и не храните батарею вместе с металлическими предметами (болтами, гвоздями и т.д.).
2. Не прокалывайте батарею острыми предметами, например, гвоздем, не бейте молотком, не наступайте на нее, не бросайте и не подавайте батарею сильным механическим ударом.
3. Не используйте явно поврежденные и деформированные батареи.
4. Не используйте батарею, изменяя полярность.
5. Не соединяйте непосредственно с электрическими выходами или машинными розетками для прикуривания сигарет.
6. Не используйте батарею с целью, которая противоречит указанным.

Русский

- Если не удастся произвести зарядку батареи даже по истечении определенного времени для перезарядки, немедленно прекратите дальнейшую перезарядку.
- Не помещайте и не подвергайте батарею воздействию высоких температур или высокого давления, таких как в микроволновой печи, сушилке или контейнере высокого давления.
- Держите вдали от огня, особенно после обнаружения утечки заряда или постороннего запаха.
- Не используйте в помещениях, где вырабатывается сильное статическое электричество.
- В случае утечки батареи, постороннего запаха, теплообразования, выцветания или деформации, или каких-либо аномальных признаков во время использования, перезарядки или хранения немедленно удалите батарею с инструмента или зарядного устройства и не используйте ее в дальнейшем.

ОСТОРОЖНО

- В случае если жидкость, которая вытекает с батареи, попадает в глаза, не трите их, а промойте их чистой водой, например, проточной, и незамедлительно обратитесь к врачу. Если не принять меры, жидкость может вызвать глазные проблемы.
- Если жидкость попадает на кожу или одежду, незамедлительно хорошо промойте их чистой водой, например, проточной. Существует возможность появления раздражения на коже.
- Если во время первого использования батареи вы обнаружите ржавчину, посторонний запах, перегревание, обесцвечивание, деформацию и/или другие отклонения, прекратите использование и верните ее своему поставщику или продавцу.

	Размер внутреннего шестигранника
	Вес
	Сверление
	Переключатель ВКЛ.
	Переключатель ВЫКЛ.
	Отсоедините батарею
	Изменение скорости вращения – высокая скорость
	Изменение скорости вращения – низкая скорость
	Вращение по часовой стрелке
	Вращение против часовой стрелки
	Выключатель подсветки
	При регулировке положения ручки держите руки и пальцы подальше от этой области.

СТАНДАРТНЫЕ ПРИНАДЛЕЖНОСТИ

В дополнение к основному инструменту (1 инструмент) комплект включает дополнительные принадлежности, перечень которых представлен на странице 129.

Состав и тип дополнительных принадлежностей может быть изменен без предварительного уведомления.

НАЗНАЧЕНИЕ

- Завинчивание и удаление крепежных винтов, шурупов для дерева, самонарезающих винтов и т.п.
- Сверление различных металлов.

СПЕЦИФИКАЦИИ

Спецификации данного инструмента представлены в таблице на странице 129.

ПРИМЕЧАНИЕ

На основании постоянных программ исследования и развития компания NiKOKI оставляет за собой право на изменение указанных здесь технических данных без предварительного уведомления.

ЗАРЯДКА

Перед использованием беспроводного электроинструмента зарядите батарею следующим образом.

- Подключите зарядное устройство к розетке сети питания с помощью силового кабеля.**
- Вставьте батарею в зарядное устройство. (Рис. 2)**
Вставьте батарею в зарядное устройство до ее контакта с нижней частью зарядного устройства, соблюдая полярность.
Когда вы вставите батарею, зарядное устройство включится (загорится контрольная лампочка).

СИМВОЛЫ

ПРЕДУПРЕЖДЕНИЕ

Ниже приведены символы, используемые для устройства. Перед началом работы обязательно убедитесь в том, что вы понимаете их значение.

	DB3DL2: Аккумуляторный шурупверт
	Прочтите все правила безопасности и инструкции.
	Только для стран ЕС Не выкидывайте электроприборы вместе с обычным мусором! В соответствии с европейской директивой 2002/96/ЕС об утилизации старых электрических и электронных приборов и в соответствии с местными законами электроприборы, бывшие в эксплуатации, должны утилизироваться отдельно безопасным для окружающей среды способом.
	V Номинальное напряжение
	n ₀ Скорость без нагрузки
	Ls Низкая скорость
	Hs Высокая скорость
	Металл
	Винт для металла
	Винт для дерева

ОСТОРОЖНО

- Если контрольная лампа не горит, отсоедините шнур питания от розетки и проверьте установку.
 - Если батарея нагревается вследствие прямых солнечных лучей и т. д. сразу после работы, контрольная лампа зарядного устройства может не загореться. В таком случае сначала дайте батарее охладиться, а затем начните зарядку.
 - Относительно температуры и времени зарядки аккумуляторной батарее
- Температура и время зарядки указаны в **Таблице 1**.

Таблица 1

Зарядное устройство		UC3SFL
Аккумулятор		
Зарядное напряжение	В	3,6
Вес	кг	0,3
Тип батареи		Li-ion
Температура, при которой можно заряжать батарею		0°C – 50°C
Время до полной зарядки батареи, прикл. (при 20°C)		30
1,5 А·ч	мин.	
Кол-во гальванических элементов батареи		1

Контрольная лампочка гаснет, что означает то, что батарея полностью заряжена.

ПРИМЕЧАНИЕ

Время зарядки батарей может изменяться в зависимости от температуры и напряжения источника питания.

3. **Отсоедините шнур питания зарядного устройства от сетевой розетки.**
4. **Крепко возьмитесь за зарядное устройство и вытащите батарею.**

ПРИМЕЧАНИЕ

После завершения зарядки выньте батарею из зарядного устройства и храните ее надлежащим образом.

ОСТОРОЖНО

Если зарядное устройство не работает при правильной установке батареи, возможно, что батарея или само устройство неисправны. В таком случае обратитесь в авторизованный сервисный центр.

УСТАНОВКА И ЭКСПЛУАТАЦИЯ

Операция	Рисунок	Страница
Снятие и установка аккумуляторной батареи	1	130
Зарядка	2	130
Установка аксессуаров	3	130
Регулирование крутящего момента	4	130
Выбор положения сверления	5	130
Изменение скорости вращения	6	130
Функционирование пускового переключателя	7	131

Рекомендации по использованию светодиодной подсветки	8	131
Как использовать переключатель блокировки	9	131
Отрегулируйте положение ручки	10	131
Выбор принадлежностей	—	132

ТЕХНИЧЕСКОЕ ОБСЛУЖИВАНИЕ И ОСМОТР

1. Осмотр инструмента

Поскольку использование инструмента с изношенными принадлежностями уменьшит эффективность и может привести к неисправности двигателя, затачивайте или заменяйте принадлежности, как только наступит абразивный износ.

2. Осмотр крепежных винтов

Регулярно выполняйте осмотр всех крепежных винтов и проверяйте их надлежащую затяжку. При ослаблении каких-либо винтов, немедленно затяните их повторно. Невыполнение этого требования может привести к серьезной опасности.

3. Обслуживание двигателя

Обмотка двигателя представляет собой «сердце» электроинструмента. Соблюдайте надлежащие меры предосторожности для защиты обмотки от повреждений и/или попадания на нее влаги, масла или воды.

4. Наружная очистка

Когда ударный шуруповерт загрязнится, вытрите его мягкой сухой тканью или тканью, смоченной мыльной водой. Не используйте растворители, содержащие хлор, бензин или растворитель для краски, так как они могут растворить пластмассу.

5. Хранение

Храните ударный шуруповерт в месте, недоступном детям, и при температуре не выше 40 °C.

ПРИМЕЧАНИЕ

Перед длительным хранением (3 месяца и более) убедитесь, что батарея полностью заряжена. После длительного хранения батареи небольшой емкости могут возникнуть проблемы с зарядом.

ПРИМЕЧАНИЕ

Хранение ионно-литиевых батарей. Убедитесь, что ионно-литиевые батареи полностью заряжены перед тем, как убрать их на хранение. Хранение батарей в течение длительного промежутка времени при низком уровне заряда может привести к ухудшению характеристик, значительному сокращению времени использования батареи, а также может стать невозможна перезарядка. Однако значительно уменьшившееся время использования батареи может быть восстановлено при повторной зарядке и использовании батарей от двух до пяти раз. Если время использования батареи чрезвычайно короткое, несмотря на повторную зарядку и использование, срок службы батареи истек, приобретите новые батареи.

ОСТОРОЖНО

При использовании или техобслуживании инструмента всегда следите за выполнением всех правил и норм безопасности.

Важная информация о батареях для беспроводных электроинструментов HIKOKI

Всегда используйте фирменные батареи, предназначенные именно для данного инструмента. Мы не гарантируем безопасность и функционирование наших электроинструментов при использовании батарей, изготовленных не нашей компанией, или же разобранных и модифицированных батарей (в которых были демонтированы и заменены гальванические элементы батареи или другие внутренние детали).

ПРИМЕЧАНИЕ

На основании постоянных программ исследования и развития компания HIKOKI оставляет за собой право на изменение указанных здесь технических данных без предварительного уведомления.

ГАРАНТИЯ

Мы гарантируем соответствие автоматических инструментов HIKOKI нормативным/национальным нормам. Данная гарантия не распространяется на дефекты или ущерб, возникший вследствие неправильного использования или ненадлежащего обращения, а также нормального износа. В случае подачи жалобы отправляйте автоматический инструмент в неразобранном состоянии вместе с ГАРАНТИЙНЫМ СЕРТИФИКАТОМ, который находится в конце инструкции по обращению, в авторизованный центр обслуживания HIKOKI.

Информация, касающаяся создаваемого шума и вибрации

Измеряемые величины были определены в соответствии со стандартом EN60745 и заявлены в соответствии с ISO 4871.

Измеренный средневзвешенный уровень звуковой мощности:
68 dB (A)

Измеренный средневзвешенный уровень звукового давления:
57 dB (A)

Погрешность K: 3 dB (A).

Надевайте наушники.

Общие значения вибрации (сумма векторов триаксиального кабеля) определяются в соответствии с EN60745.

Ввинчивание без приложения ударных усилий:

Величина вибрации $a_h = 0,9 \text{ м/с}^2$





Погрешность K = 1,5 м/с²



Заявленное суммарное значение вибрации было измерено в соответствии со стандартным методом испытаний и может применяться для сравнения инструментов.

Оно также может использоваться для предварительной оценки воздействия.

ПРЕДУПРЕЖДЕНИЕ

- Уровень вибрации во время фактического использования электроинструмента может отличаться от заявленного суммарного значения, в зависимости от способа использования устройства.
- Определить меры предосторожности для защиты оператора, которые основаны на расчете воздействия при фактических условиях использования (принимая во внимание все периоды цикла эксплуатации, кроме времени запуска, то есть когда инструмент выключен, работает на холостом ходу).

		DB3DL2	
V	V	3,6	
n ₀	Ls	min ⁻¹	200
	Hs	min ⁻¹	600
	mm	5	
	mm	5	
	mm	3,8	
	mm	6,35 (1/4")	
	kg	0,45	

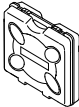
				
DB3DL2	2	1	1	1

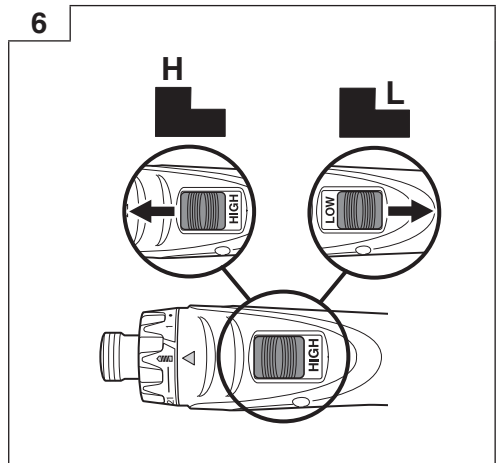
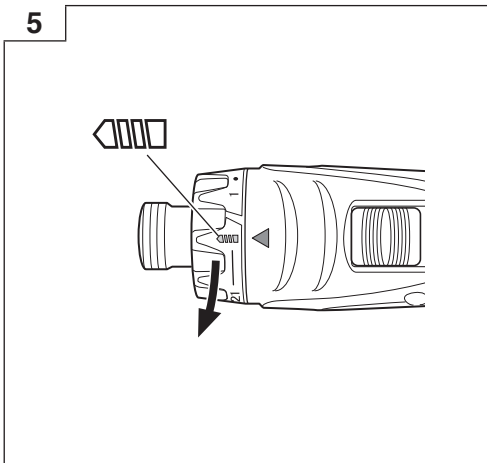
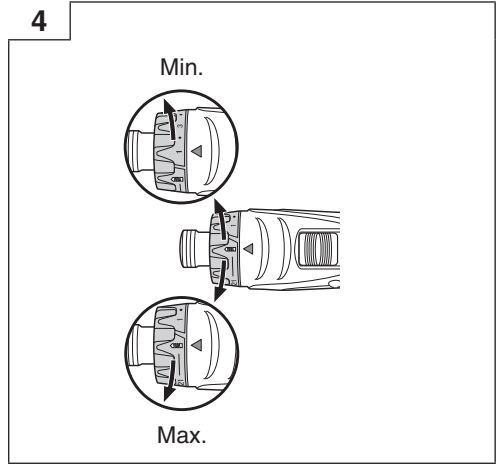
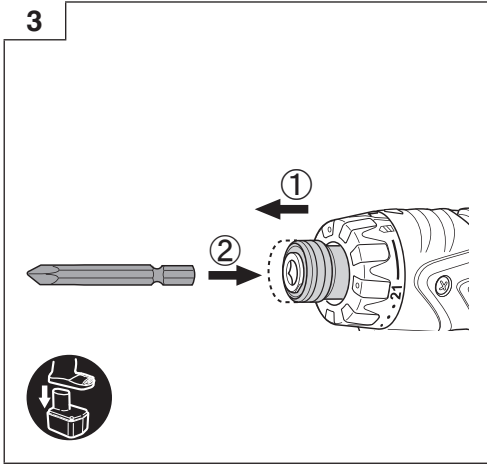
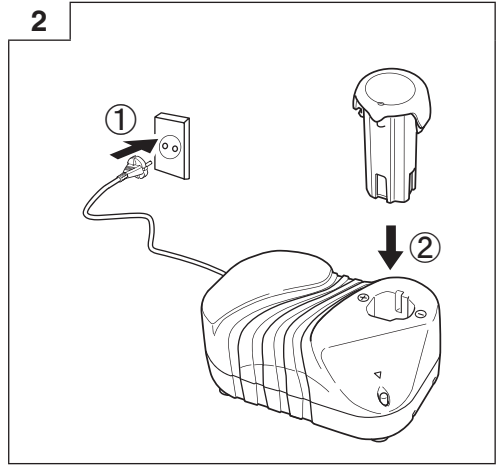
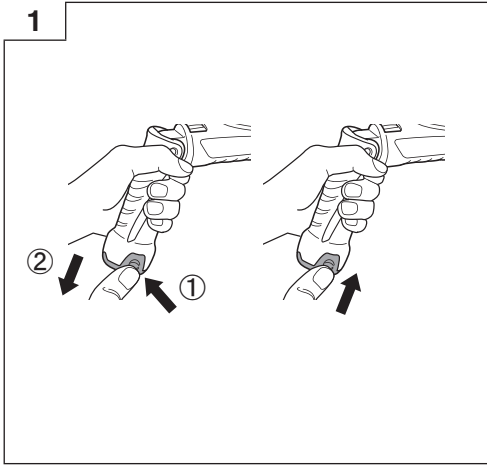

7

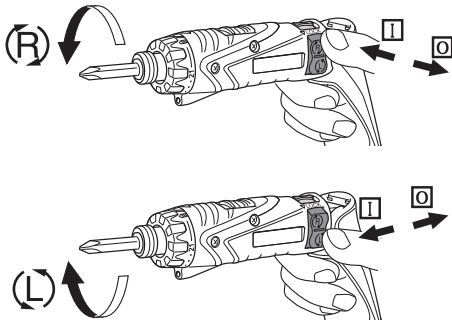

8

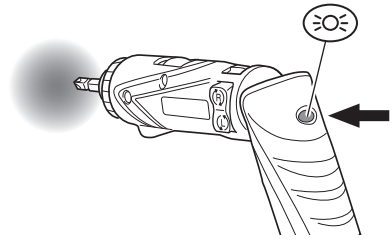

9

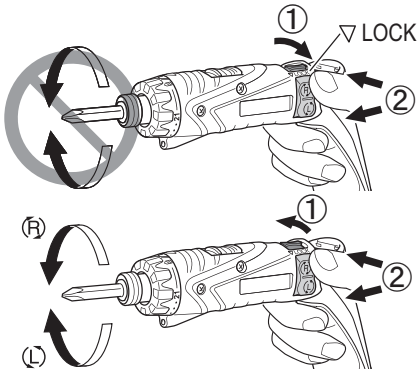

10

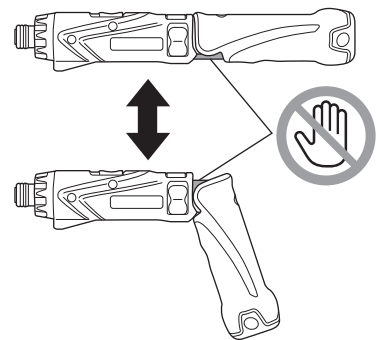

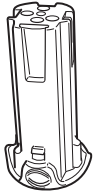

3.6 V (Li-ion)

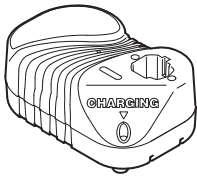

UC3SFL (3.6 V)

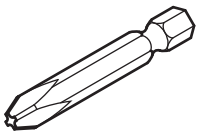

992671

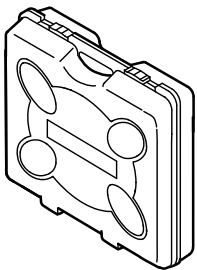

332844

English	Dansk	Română
<p align="center">GUARANTEE CERTIFICATE</p> <p>① Model No. ② Serial No. ③ Date of Purchase ④ Customer Name and Address ⑤ Dealer Name and Address (Please stamp dealer name and address)</p>	<p align="center">GARANTIBEVIS</p> <p>① Modelnummer ② Serienummer ③ Købsdato ④ Kundes navn og adresse ⑤ Forhandlers navn og adresse (Indstæmp stempel med forhandlers navn og adresse)</p>	<p align="center">CERTIFICAT DE GARANȚIE</p> <p>① Model nr. ② Nr. de serie ③ Data cumpărării ④ Numele și adresa clientului ⑤ Numele și adresa distribuitorului (Vă rugăm aplicați ștampila cu numele și adresa distribuitorului)</p>
<p align="center">GUARANTIESCHEIN</p> <p>① Modell-Nr. ② Serien-Nr. ③ Kaufdatum ④ Name und Anschrift des Kunden ⑤ Name und Anschrift des Händlers (Bitte mit Namen und Anschrift des Handlers abstempeln)</p>	<p align="center">GARANTISERTIFIKAT</p> <p>① Modellnr. ② Serienr. ③ Køpsdato ④ Kundens navn og adresse ⑤ Forhandlerens navn og adresse (Vennligst stemple forhandlerens navn og adresse)</p>	<p align="center">GARANCIJSKO POTRDILO</p> <p>① Št. modela ② Serijska št. ③ Datum nakupa ④ Ime in naslov kupca ⑤ Ime in naslov prodajalca (Prosimo vtisnite žig z imenom in naslovom prodajalca)</p>
<p align="center">CERTIFICAT DE GARANTIE</p> <p>① No. de modelé ② No de série ③ Date d'achat ④ Nom et adresse du client ⑤ Nom et adresse du revendeur (Cachet portant le nom et l'adresse du revendeur)</p>	<p align="center">TAKUUTODISTUS</p> <p>① Malli nro ② Sarja nro ③ Ostopäivämäärä ④ Asiakkaan nimi ja osoite ⑤ Myyjän nimi ja osoite (Leimaa myyjän nimi ja osoite)</p>	<p align="center">ZÁRUČNÝ LISTA</p> <p>① Č. modelu ② Sériové č. ③ Dátum zakúpenia ④ Meno a adresa zákazníka ⑤ Názov a adresa predajcu (Pečiatka s názvom a adresou predajcu)</p>
<p align="center">CERTIFICATO DI GARANZIA</p> <p>① Modello ② N° di serie ③ Data di acquisto ④ Nome e indirizzo dell'acquirente ⑤ Nome e indirizzo del rivenditore (Si prega di apporre il timbro con questi dati)</p>	<p align="center">ΠΙΣΤΟΠΟΙΗΤΙΚΟ ΕΓΓΥΗΣΗΣ</p> <p>① Αρ. Μοντέλου ② Αύξων Αρ. ③ Ημερομηνία αγοράς ④ Όνομα και διεύθυνση πελάτη ⑤ Όνομα και διεύθυνση μεταπωλητή (Παρακαλούμε να χρησιμοποιηθεί σφραγίδα)</p>	<p align="center">ГAРАНЦИОНЕН СЕРТИФИКАТ</p> <p>① Модел № ② Сериен № ③ Дата за закупуване ④ Име и адрес на клиента ⑤ Име и адрес на търговеца (Моля, отпечатайте името и адрес на дилъра)</p>
<p align="center">GARANTIEBEWIJS</p> <p>① Modelnummer ② Serienummer ③ Datum van aankoop ④ Naam en adres van de gebruiker ⑤ Naam en adres van de handelaar (Stempel a.u.b. naam en adres vande de handelaar)</p>	<p align="center">GWARANCJA</p> <p>① Model ② Numer seryjny ③ Data zakupu ④ Nazwa klienta i adres ⑤ Nazwa dealera i adres (Pieczęć punktu sprzedaży)</p>	<p align="center">GARANTNI SERTIFIKAT</p> <p>① Br. modela. ② Serijski br. ③ Datum kupovine ④ Ime i adresa kupca ⑤ Ime i adresa prodavca (Molimo da stavite pečat na ime i adresu trgovca)</p>
<p align="center">CERTIFICADO DE GARANTÍA</p> <p>① Número de modelo ② Número de serie ③ Fecha de adquisición ④ Nombre y dirección del cliente ⑤ Nombre y dirección del distribuidor (Se ruega poner el sello del distribuidor con su nombre y dirección)</p>	<p align="center">GARANCIA BIZONYLAT</p> <p>① Típuszám ② Sorozatszám ③ A vásárlás dátuma ④ A Vásárló neve és címe ⑤ A Kereskedő neve és címe (Kérjük ide elhelyezni a Kereskedő nevének és címének pecsétjét)</p>	<p align="center">JAMSTVENI CERTIFIKAT</p> <p>① Br modela. ② Serijski br. ③ Datum kupnje ④ Ime i adresa kupca ⑤ Ime i adresa trgovca (Molimo stavite pečat na ime i adresu trgovca)</p>
<p align="center">CERTIFICADO DE GARANTIA</p> <p>① Número do modelo ② Número do série ③ Data de compra ④ Nome e morada do cliente ⑤ Nome e morada do distribuidor (Por favor, carimbe o nome e morada do distribuidor)</p>	<p align="center">ZÁRUČNÍ LIST</p> <p>① Model č. ② Série č. ③ Datum nákupu ④ Jméno a adresa zákazníka ⑤ Jméno a adresa prodejce (Prosíme o razítko se jménem a adresou prodejce)</p>	<p align="center">ГAРАНТІЙНИЙ СЕРТИФІКАТ</p> <p>① № моделі ② № серії ③ Дата придбання ④ Ім'я і адреса клієнта ⑤ Ім'я і адреса дилера (Будь ласка, поставте печатку з іменем і адресою дилера)</p>
<p align="center">GARANTICERTIFIKAT</p> <p>① Modellnr ② Serienr ③ Inköpsdatum ④ Kundens namn och adress ⑤ Försäljarens namn och adress (Stämpla försäljarens namn och adress)</p>	<p align="center">GARANTİ SERTİFİKASI</p> <p>① Model No. ② Seri No. ③ Satın Alma Tarihi ④ Müşteri Adı ve Adresi ⑤ Bayi Adı ve Adresi (Lütfen bayi adını ve adresini kaşe olarak basın)</p>	<p align="center">ГAРАНТІЙНИЙ СЕРТИФІКАТ</p> <p>① Модель № ② Серійний № ③ Дата покупки ④ Названня і адрес заказчика ⑤ Названня і адрес дилера (Пожалуйста, внесите название и адрес дилера)</p>

HIKOKI

①	
②	
③	
④	
⑤	



Hikoki Power Tools Deutschland GmbH

Siemensring 34, 47877 Willich, Germany
Tel: +49 2154 49930
Fax: +49 2154 499350
URL: <http://www.hikoki-powertools.de>

Hikoki Power Tools Netherlands B.V.

Brabanthaven 11, 3433 PJ Nieuwegein, The Netherlands
Tel: +31 30 6084040
Fax: +31 30 6067266
URL: <http://www.hikoki-powertools.nl>

Hikoki Power Tools (U.K.) Ltd.

Precedent Drive, Rooksley, Milton Keynes, MK 13, 8PJ,
United Kingdom
Tel: +44 1908 660663
Fax: +44 1908 606642
URL: <http://www.hikoki-powertools.uk>

Hikoki Power Tools France S.A.S.

Parc de l'Eglantier 22, rue des Cerisiers, Lisses-C.E. 1541,
91015 EVRY CEDEX, France
Tel: +33 1 69474949
Fax: +33 1 60861416
URL: <http://www.hikoki-powertools.fr>

Hikoki Power Tools Belgium N.V./S.A.

Koningin Astridlaan 51, B-1780 Wemmel, Belgium
Tel: +32 2 460 1720
Fax: +32 2 460 2542
URL: <http://www.hikoki-powertools.be>

Hikoki Power Tools Italia S.p.A

Via Piave 35, 36077, Altavilla Vicentina (VI), Italy
Tel: +39 0444 548111
Fax: +39 0444 548110
URL: <http://www.hikoki-powertools.it>

Hikoki Power Tools Ibérica, S.A.

C/ Puigbarral, 26-28, Pol. Ind. Can Petit, 08227 Terrassa
(Barcelona), Spain
Tel: +34 93 735 6722
Fax: +34 93 735 7442
URL: <http://www.hikoki-powertools.es>

Hikoki Power Tools Österreich GmbH

IndustrieZentrum NÖ –Süd, Straße 7, Obj. 58/A6 2355
Wiener Neudorf, Austria
Tel: +43 2236 64673/5
Fax: +43 2236 63373
URL: <http://www.hikoki-powertools.at>

Hikoki Power Tools Norway AS

Kjeller Vest 7, N-2007 Kjeller, Norway
Tel: (+47) 6692 6600
Fax: (+47) 6692 6650
URL: <http://www.hikoki-powertools.no>

Hikoki Power Tools Sweden AB

Rotebergsvagen 2B SE-192 78 Sollentuna, Sweden
Tel: (+46) 8 598 999 00
Fax: (+46) 8 598 999 40
URL: <http://www.hikoki-powertools.se>

Hikoki Power Tools Denmark A/S

Lillebaeltsvej 90, 6715 Esbjerg N, Denmark
Tel: (+45) 75 14 32 00
Fax: (+45) 75 14 36 66
URL: <http://www.hikoki-powertools.dk>

Hikoki Power Tools Finland Oy

Tupalankatu 9, 15680 Lahti, Finland
Tel: (+358) 20 7431 530
Fax: (+358) 20 7431 531
URL: <http://www.hikoki-powertools.fi>

Hikoki Power Tools Hungary Kft.

1106 Bogáncsvirág u.5-7, Budapest, Hungary
Tel: +36 1 2643433
Fax: +36 1 2643429
URL: <http://www.hikoki-powertools.hu>

Hikoki Power Tools Polska Sp. z o. o.

ul. Gierdziejewskiego 1
02-495 Warszawa, Poland
Tel: +48 22 863 33 78
Fax: +48 22 863 33 82
URL: <http://www.hikoki-narzedzia.pl>

Hikoki Power Tools Czech s.r.o.

Modřická 205, 664 48 Moravany, Czech Republic
Tel: +420 547 422 660
Fax: +420 547 213 588
URL: <http://www.hikoki-powertools.cz>

Hikoki Power Tools RUS L.L.C.

Kashirskoe Shosse 41, bldg. 2, 115409, Moscow, Russia
Tel: +7 495 727 4460
Fax: +7 495 727 4461
URL: <http://www.hikoki-powertools.ru>

Hikoki Power Tools Romania S.R.L.

Ring Road, No. 66, Mustang Traco Warehouses, Warehouse
No.1, Pantelimon City, 077145, Ilfov County, Romania
Tel: +40 371 135 109
Fax: +40 372 899 765
URL: <http://www.hikoki-powertools.ro>



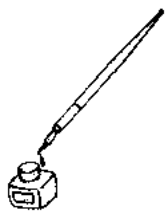

<p>English</p> <p>EC DECLARATION OF CONFORMITY</p> <p>We declare under our sole responsibility that Cordless Driver Drill, identified by type and specific identification code *1), is in conformity with all relevant requirements of the directives *2) and standards *3). Technical file at *4) – See below. The European Standard Manager at the representative office in Europe is authorized to compile the technical file. The declaration is applicable to the product affixed CE marking.</p>	<p>Nederlands</p> <p>EC VERKLARING VAN CONFORMITEIT</p> <p>Wij verklaren onder onze eigen verantwoordelijkheid dat Snoerloze boor-schroefmachine, geïdentificeerd door het type en de specifieke identificatiecode*1), voldoet aan alle relevante bepalingen van de richtlijnen*2) en normen*3). Technische documentatie bij*4) – zie onder. De Europese Normen Manager bij de vertegenwoordiging in Europa is gemachtigd om het technisch dossier samen te stellen. Deze verklaring is van toepassing op producten voorzien van de CE-markeringen.</p>
<p>Deutsch</p> <p>EG-KONFORMITÄTSERKLÄRUNG</p> <p>Wir erklären in alleiniger Verantwortung, dass der durch den Typ und den spezifischen Identifizierungscode *1) identifizierte Akku-Bohrschrauber allen einschlägigen Bestimmungen der Richtlinien *2) und Normen *3) entspricht. Technische Unterlagen unter *4) – Siehe unten. Die Leitung der repräsentativen Behörde für europäische Normen und Richtlinien ist berechtigt, die technischen Unterlagen zusammenzustellen. Die Erklärung gilt für die an dem Produkt angebrachte CE-Kennzeichnung.</p>	<p>Español</p> <p>DECLARACIÓN DE CONFORMIDAD DE LA CE</p> <p>Declaramos bajo nuestra única responsabilidad que el Taladro atornillador a batería, identificado por tipo y por código de identificación específico *1), está en conformidad con todas las disposiciones correspondientes de las directivas *2) y de las normas *3). Documentación técnica en *4) – Ver a continuación. El Director de Normas Europeas en la oficina de representación en Europa está autorizado para elaborar el expediente técnico. La declaración se aplica al producto con marcas de la CE.</p>
<p>Français</p> <p>DECLARATION DE CONFORMITE CE</p> <p>Nous déclarons sous notre entière responsabilité que la perceuse-visseuse à batterie, identifiée par le type et le code d'identification spécifique *1) est en conformité avec toutes les exigences applicables des directives *2) et des normes *3). Dossier technique en *4) - Voir ci-dessous. Le Gestionnaire des normes européennes du bureau de représentation en Europe est autorisé à constituer le dossier technique. Cette déclaration s'applique aux produits désignés CE.</p>	<p>Português</p> <p>DECLARAÇÃO DE CONFORMIDADE CE</p> <p>Declaramos, sob nossa única e inteira responsabilidade, que o Berbequim Aparafusadora a Bateria, identificado por tipo e código de identificação específico *1), está em conformidade com todos os requerimentos relevantes das diretivas *2) e normas *3). Ficheiro técnico em *4) – Consulte abaixo. O Gestor de Normas Europeias no escritório de representação na Europa está autorizado a compilar o ficheiro técnico. A declaração aplica-se aos produtos com marca CE.</p>
<p>Italiano</p> <p>DICHIARAZIONE DI CONFORMITÀ CE</p> <p>Dichiariamo sotto la nostra esclusiva responsabilità che il trapano-avvitatore a batteria, identificato dal tipo e dal codice identificativo specifico *1), è conforme a tutti i requisiti delle direttive *2) e degli standard *3). Documentazione tecnica presso *4) – Vedere sotto. Il gestore delle norme europee presso l'ufficio di rappresentanza in Europa è autorizzato a compilare il fascicolo tecnico. La dichiarazione è applicabile ai prodotti cui sono applicati i marchi CE.</p>	<p>Svenska</p> <p>EG-DEKLARATION BETRÄFFANDE LIKFORMIGHET</p> <p>Vi förklarar på eget ansvar att denna batteridrivna borskruvdragare, identifierad enligt typ och särskild identifikationskod *1), överensstämmer med alla relevanta krav i direktiven *2) och standarderna *3). Teknisk fil enligt *4) – Se nedan. Den europeiska standardansvariga på representationskontoret i Europa är auktoriserad att sammanställa den tekniska filen. Denna försäkran gäller för produkten med tillhörande CE-märkning.</p>
<p>*1) DB3DL2 C349160S *2) 2006/42/EC, 2014/30/EU, 2014/35/EU, 2011/65/EU *3) EN60745-1:2009+A11:2010 EN60745-2-1:2010 EN60745-2-2:2010 EN60335-1:2012+A11:2014 EN60335-2-29:2004+A2:2010 EN55014-1:2006+A1:2009+A2:2011 EN55014-2:1997+A1:2001+A2:2008</p>	
<p>*4) Representative office in Europe Hikoki Power Tools Deutschland GmbH Siemensring 34, 47877 Willich, Germany</p> <p>Head office in Japan Koki Holdings Co., Ltd. Shinagawa Intercity Tower A, 15-1, Konan 2-chome, Minato-ku, Tokyo, Japan</p>	<p>29. 6. 2018 Naoto Yamashiro European Standard Manager</p> <p>29. 6. 2018  A. Nakagawa Corporate Officer</p>

<p>Dansk</p> <p>EF-OVERENSSTEMMELSESERKLÆRING</p> <p>Vi erklærer os fuldstændige ansvarlige for, at batteri boremaskine, identificeret ved type og specifik identifikationskode *1), er i overensstemmelse med alle relevante krav i direktiverne *2) og standarderne *3). Teknisk fil i *4) – Se nedenfor.</p> <p>Lederen af europæiske standarder på repræsentationskontoret i Europa er bemyndiget til at compilere den tekniske fil.</p> <p>Erklæringen gælder produktet, der er mærket med CE.</p>	<p>Polski</p> <p>DEKLARACJA ZGODNOŚCI Z WE</p> <p>Oświadczamy na własną wyłączną odpowiedzialność, że Wiertarko-wkrętarka akumulatorowa podanego typu i oznaczona unikalnym kodem identyfikacyjnym *1) jest zgodna z wszystkimi właściwymi wymogami dyrektyw *2) i norm *3). Dokumentacja techniczna w *4) – Patrz poniżej.</p> <p>Menedżer Norm Europejskich przedstawicielstwa firmy w Europie jest upoważniony do sporządzania dokumentacji technicznej.</p> <p>Niniejsza deklaracja ma zastosowanie do produktu opatrzonego znakiem CE.</p>
<p>Norsk</p> <p>EF'S ERKLÆRING OM OVERENSSTEMMELSE</p> <p>Vi erklærer på eget ansvar at batteridrevet skruttrekker/boremaskin, identificert etter type og spesifikk identifikasjonskode *1), er i samsvar med alle relevante krav i direktiver *2) og standarder *3). Teknisk fil under *4) – Se nedenfor.</p> <p>Styreren for europeiske standarder ved representantkontoret i Europa er autorisert til å compilere den tekniske filen.</p> <p>Erklæringen gjelder for CE-merket på produktet.</p>	<p>Magyar</p> <p>EK MEGFELELŐSÉGI NYILATKOZAT</p> <p>A kizárólagos felelősségünkre kijelentjük, hogy az Akkus fúró-csavarozó, mely típus és egyedi azonosító kód *1) alapján azonosított, megfelel az irányelvek vonatkozó követelményeinek *2) és szabványainak *3). Műszaki fájll *4) – Lásd alább.</p> <p>Az EU képviselteti iroda európai szabványügyi menedzsere jogosult a műszaki dokumentáció összeállítására.</p> <p>Jelen nyilatkozat a terméken feltüntetett CE jelzésre vonatkozik.</p>
<p>Suomi</p> <p>EY-ILMOITUS YHDENMUKAISUUDESTA</p> <p>Vakuutamme yksinomisella vastuullamme, että akkutoiminen ruuvainpora, joka identifoidaan tyypin ja erityisen tunnistuskoodin *1) perusteella, on kaikkien direktiivien *2) ja standardien *3) asiaankuuluvien vaatimusten mukainen. Tekninen tiedosto kohdassa *4) – katso alta.</p> <p>Eurooppalaisten standardien hallintaelin Euroopan edustustossa on valtuutettu kokoamaan teknisen tiedoston.</p> <p>Ilmoitus on sovellettavissa tuotteeseen kiinnitettynä CE-merkintään.</p>	<p>Čeština</p> <p>PROHLÁŠENÍ O SHODĚ S ES</p> <p>Prohlašujeme na svou výhradní zodpovědnost, že akku vrtací šroubovák, identifikovaný podle typu a specifického identifikačního kódu *1), je v souladu se všemi příslušnými požadavky směrnice *2) a norem *3). Technický soubor *4) - viz níže.</p> <p>K sestavení technické dokumentace je oprávněn manažer pro evropské standardy v evropském obchodním zastoupení.</p> <p>Toto prohlášení platí pro výrobek označený značkou CE.</p>
<p>Ελληνικά</p> <p>EK ΔΗΛΩΣΗ ΕΝΑΡΜΟΝΙΣΜΟΥ</p> <p>Δηλώνουμε με αποκλειστική μας ευθύνη ότι το Δραπανοκατάρβιδο μπαταρίας, το οποίο προσδιορίζεται από τον τύπο και ειδικό αναγνωριστικό κωδικό *1), είναι σύμφωνο με όλες τις σχετικές απαιτήσεις των Οδηγιών *2) και στα σχετικά πρότυπα *3). Τεχνικό Αρχείο στο *4) – Δείτε παρακάτω.</p> <p>Ο Διαχειριστής Ευρωπαϊκών Προτύπων στο γραφείο εκπροσώπησης στην Ευρώπη είναι εξουσιοδοτημένος για τη σύνταξη του τεχνικού φακέλου.</p> <p>Η δήλωση ισχύει μόνο για το προϊόν που είναι τοποθετημένη η σήμανση CE.</p>	<p>Türkçe</p> <p>AT UYGUNLUK BEYANI</p> <p>Tip ve özel tanım koduyla *1) tanımlı Akülü Vidalama Matkap'ın direktiflerin *2) ve standartların *3) tüm ilgili gereksinimlerine uygun olduğunu tamamen kendi sorumluluğumuz altında beyan ederiz. Teknik dosya *4) için – Aşağıya bakın.</p> <p>Avrupa'daki temsilcilik ofisindeki Avrupa Standartları Yöneticisi, teknik dosyayı derlemek için yetkilendirilmiştir.</p> <p>Beyan, üzerinde CE işareti bulunan ürünler için geçerlidir.</p>
<p>*1) DB3DL2 C349160S</p> <p>*2) 2006/42/EC, 2014/30/EU, 2014/35/EU, 2011/65/EU</p> <p>*3) EN60745-1:2009+A11:2010 EN60745-2-1:2010 EN60745-2-2:2010 EN60335-1:2012+A11:2014 EN60335-2-29:2004+A2:2010 EN55014-1:2006+A1:2009+A2:2011 EN55014-2:1997+A1:2001+A2:2008</p>	
<p>*4) Representative office in Europe Hikoki Power Tools Deutschland GmbH Siemensring 34, 47877 Willich, Germany</p> <p>Head office in Japan Koki Holdings Co., Ltd. Shinagawa Intercity Tower A, 15-1, Konan 2-chome, Minato-ku, Tokyo, Japan</p>	<p>29. 6. 2018 Naoto Yamashiro European Standard Manager</p> <p>29. 6. 2018</p>   <p>A. Nakagawa Corporate Officer</p>

<p>Română</p> <p>DECLARAȚIE DE CONFORMITATE CE</p> <p>Declarăm pe propria răspundere că Mașina de găurit și înșurubat cu acumulator, identificată după tipul și codul de identificare specific *1), este în conformitate cu toate cerințele relevante ale directivelor *2) și ale standardelor *3). Fișier tehnic la *4) – Vezi mai jos. Managerul standardelor europene de la biroul reprezentanței din Europa este autorizat să întocmească dosarul tehnic. Declarația se referă la produsul pe care este aplicat semnul CE.</p>	<p>Srpski</p> <p>EZ DEKLARACIJA O USAGLAŠENOSTI</p> <p>Pod punom odgovornošću izjavljujemo da je Akumulatorska bušilica, identifikovana prema tipu i specifičnom identifikacionom kodu *1), u skladu sa svim relevantnim zahtevima direktiva *2) i standardima *3). Tehnička datoteka pod *4) - Pogledajte dole. Direktor za evropske standarde u kancelariji predstavništva u Evropi je odgovoran za sastavljanje tehničke dokumentacije. Deklaracija je primenjiva na proizvod na koji je stavljena CE oznaka.</p>
<p>Slovenščina</p> <p>ES IZJAVA O SKLADNOSTI</p> <p>Na lastno odgovornost izjavljamo, da je Akumulatorski udarni vrtnik, označen z vrsto in posebno identifikacijsko kodo *1), v skladu z vsemi ustreznimi zahtevami direktiv *2) in standardov *3). Tehnična dokumentacija pod *4) – glejte spodaj. Upravitelj evropskih standardov na predstavištvu v Evropi je pooblaščen za pripravo tehnične dokumentacije. Deklaracija je označena na izdelku s pritrjeno oznako CE.</p>	<p>Hrvatski</p> <p>EZ IZJAVA O SUKLADNOSTI</p> <p>Izjavljujemo pod vlastitom odgovornošću da je Akumulatorska bušilica, identificirana prema vrsti i specifičnom identifikacijskom kodu *1), u skladu sa svim relevantnim zahtjevima direktiva *2) i standarda *3). Tehnička dokumentacija na *4) - Vidi dole. Menadžer za evropske standarde u europskom predstavništvu tvrtke ovlašten je za sastavljanje tehničke dokumentacije. Izjava se primjenjuje na proizvod na kojem je stavljena CE oznaka.</p>
<p>Slovenčina</p> <p>ES VYHLÁSENIE O ZHODE</p> <p>Týmto vyhlasujeme na vlastnú zodpovednosť, že výrobok Aku vrtací skrutkovač identifikovaný podľa typu a špecifického identifikačného kódu *1) je v zhode so všetkými príslušnými požiadavkami smerníc *2) a noriem *3). Technický súbor v *4) – Pozrite nižšie. Manažér európskych noriem na zastupujúcom úrade v Európe má oprávnenie na zostavovanie technickej dokumentácie. Toto vyhlásenie sa vzťahuje na výrobok označený značkou CE.</p>	<p>Український</p> <p>ДЕНЛАРАЦІЯ ВІДПОВІДНОСТІ ЄС</p> <p>Ми заявляємо під нашу виключну відповідальність, що Акумуляторний шурупверт, визначений за типом та унікальним ідентифікаційним кодом *1), відповідає всім відповідним вимогам директив *2) та стандартів *3). Технічна документація на *4) - Див. нижче. Відповідальний за дотримання європейських стандартів у представництві в Європі уповноважений заповнювати технічний паспорт. Ця декларація дійсна щодо виробу, маркованого CE.</p>
<p>Български</p> <p>ЕО ДЕКЛАРАЦИЯ ЗА СЪОТВЕТСТВИЕ</p> <p>Декларираме на своя собствена отговорност, че Безжичният пробивен винтоверт, идентифициран по тип и специален идентификационен код *1), е в съответствие с всички съответни изисквания на директивите *2) и стандартите *3). Техническо досие в *4) - Вижте по-долу. Мениджърът по европейските стандарти в представителния офис в Европа е упълномощен да съставя техническото досие. Декларацията е приложена за продукта, който има поставена CE маркировка.</p>	<p>Русский</p> <p>ДЕКЛАРАЦИЯ СООТВЕТСТВИЯ ЕС</p> <p>Мы с полной ответственностью заявляем, что аккумуляторный шурупверт, идентифицируемый по типу и соответствующему идентификационному коду *1), отвечает всем соответствующим требованиям директив *2) и стандартов *3). Техническая документация в *4) – см. ниже. Менеджер по европейским стандартам в представительстве в Европе уполномочен составлять техническую документацию. Данная декларация относится к изделиям, на которых имеется маркировка CE.</p>
<p>*1) DB3DL2 C349160S *2) 2006/42/EC, 2014/30/EU, 2014/35/EU, 2011/65/EU *3) EN60745-1:2009+A11:2010 EN60745-2-1:2010 EN60745-2-2:2010 EN60335-1:2012+A11:2014 EN60335-2-29:2004+A2:2010 EN55014-1:2006+A1:2009+A2:2011 EN55014-2:1997+A1:2001+A2:2008</p>	
<p>*4) Representative office in Europe Hikoki Power Tools Deutschland GmbH Siemensring 34, 47877 Willich, Germany</p> <p>Head office in Japan Koki Holdings Co., Ltd. Shinagawa Intercity Tower A, 15-1, Konan 2-chome, Minato-ku, Tokyo, Japan</p>	<p>29. 6. 2018 Naoto Yamashiro European Standard Manager</p> <p>29. 6. 2018  A. Nakagawa Corporate Officer</p> 